

▶ CCE84779FB

<b>BG</b>	<b>Ръководство за употреба</b>	<b>2</b>
	Плоча	
<b>HU</b>	<b>Használati útmutató</b>	<b>35</b>
	Főzőlap	

# USER MANUAL



**AEG**

## СЪДЪРЖАНИЕ

1. ИНФОРМАЦИЯ ЗА БЕЗОПАСНОСТ.....	2
2. ИНСТРУКЦИИ ЗА БЕЗОПАСНОСТ.....	6
3. МОНТАЖ.....	8
4. ОПИСАНИЕ НА УРЕДА.....	11
5. ПРЕДИ ПЪРВА УПОТРЕБА.....	13
6. ВСЕКИДНЕВНА УПОТРЕБА.....	14
7. ДОПЪЛНИТЕЛНИ ФУНКЦИИ.....	18
8. ПРЕПОРЪКИ И СЪВЕТИ.....	23
9. ГРИЖА И ПОЧИСТВАНЕ.....	26
10. ОТСТРАНЯВАНЕ НА НЕИЗПРАВНОСТИ.....	28
11. ТЕХНИЧЕСКИ ДАННИ.....	32
12. ЕНЕРГИЙНА ЕФЕКТИВНОСТ.....	33
13. ОПАЗВАНЕ НА ОКОЛНАТА СРЕДА.....	34

## ЗА ОТЛИЧНИ РЕЗУЛТАТИ

Благодарим Ви, че избрахте продукт на AEG. Ние го създадохме, за да Ви предоставим безупречна експлоатация в продължение на много години, с иновативни технологии, които правят живота по-лесен – функции, които не можете да откриете при обикновените уреди. Моля, отделете няколко минути за четене, за да извлечете най-доброто.

Посетете нашия уебсайт за:



Вижте полезни съвети за употреба, брошури, отстраняване на неизправности, информация за сервиз и ремонт:

[www.aeg.com/support](http://www.aeg.com/support)



Регистрирайте Вашия продукт за по-добро обслужване:

[www.registeraeg.com](http://www.registeraeg.com)



Купете аксесоари, консумативи и оригинални резервни части за Вашия уред:

[www.aeg.com/shop](http://www.aeg.com/shop)

## ОБСЛУЖВАНЕ НА КЛИЕНТИ

Винаги използвайте оригинални резервни части.

Когато се свързвате с нашия оторизиран отдел „Обслужване“, трябва да имате под ръка следната информация: Модел, PNC, сериен номер. Информацията може да бъде открита на табелката с основни данни

 Предупреждение / Внимание–Информация за безопасност

 Обща информация и съвети

 Информация за околната среда

Запазваме си правото на изменения.

### 1. ИНФОРМАЦИЯ ЗА БЕЗОПАСНОСТ

Преди монтирането и употребата на уреда внимателно прочетете предоставените инструкции.

Производителят не е отговорен за наранявания или повреди в резултат на неправилна инсталация или употреба. Винаги дръжте инструкциите на безопасно и лесно достъпно място за справка в бъдеще.

### **1.1 Безопасност за деца и лица в неравностойно положение**

- Този уред може да бъде използван от деца над 8-годишна възраст, както и от лица с намалени физически, сетивни и умствени възможности или от лица без опит и познания, само ако те са под наблюдение или бъдат инструктирани относно безопасната употреба на уреда и разбират възможните рискове. Деца под 8-годишна възраст и хора с тежки или комплексни увреждания трябва да се държат далеч от уреда, освен ако не са под постоянно наблюдение.
- Децата трябва да бъдат под наблюдение, за да се гарантира, че не си играят с уреда или с мобилни устройства със специалното приложение.
- Дръжте всички опаковки далече от деца и изхвърлете опаковките по местните правила.
- **ПРЕДУПРЕЖДЕНИЕ:** Пазете децата и домашните любимци далече от уреда, когато работи или когато изстива. Има достъпни части, които се нагряват по време на употреба.
- Ако уредът има устройство за детска безопасност, то трябва да се активира.
- Деца не трябва да извършват почистване или поддръжка на уреда, когато са без надзор.

### **1.2 Обща безопасност**

- Този уред е предназначен само за готвене.
- Този уред е предназначен за домашна употреба в затворени помещения.
- Този уред може да се използва в офиси, стаи в хотел, стаи в мотел, къщи за гости и други подобни

- места за настаняване, където това използване не надвишава (средно) нивото на домашна употреба.
- **ПРЕДУПРЕЖДЕНИЕ:** Уредът и неговите достъпни части се нагорещават по време на употреба. Трябва да се внимава и да се избягва докосване на нагряващите се елементи.
  - **ПРЕДУПРЕЖДЕНИЕ:** Готвенето с животинска или растителна мазнина без надзор може да е опасно и да предизвика пожар.
  - Никога не използвайте вода за потушаване на огъня при готвене. Изключете уреда и покрийте пламъците с одеяло или капак.
  - **ПРЕДУПРЕЖДЕНИЕ:** Уредът не трябва да е захранван чрез външно превключващо устройство като таймер или да е свързан към електрическа верига, която постоянно се включва и изключва от устройство.
  - **ВНИМАНИЕ:** Процесът на готвене трябва да бъде наблюдаван. Краткият процес на готвене трябва да бъде наблюдаван постоянно.
  - **ПРЕДУПРЕЖДЕНИЕ:** Опасност от пожар: Не съхранявайте предмети върху повърхностите за готвене.
  - Метални предмети като ножове, вилици, лъжици и капаци не трябва да се поставят върху гот. плот, тъй като могат да се загреят.
  - Не използвайте уреда, преди да го инсталирате във вградената конструкция.
  - Не почиствайте уреда с парочистачка.
  - След употреба, изключете плота посредством ключа за управление и не разчитайте на функцията за локализиране на готв. съдове.
  - Ако стъклокерамичната / стъклената повърхност е напукана, изключете уреда и го изключете от електрическата мрежа. В случай че уредът е свързан директно към електрическата мрежа с помощта на съединителна кутия, премахнете предпазителя, за да изключите уреда от

електрическата мрежа. Във всеки един случай се свържете с оторизирания сервизен център.

- Погрижете се да осигурите добра вентилация в помещението, в което е монтиран уредът, за да избегнете обратен поток на газове в помещението от уреди, които горят други газове или горива, включително открит огън.
- Уверете се, че вентилационните отвори не са запушени и въздухът, който се събира от уреда, не се пренася в канал за изпускане на дим и пара от други уреди (централни отоплителни системи, термосифони, бойлери и т.н.).
- Когато уредът работи с други уреди, максималният генериран в помещението вакуум не трябва да надвишава 0,04 mbar.
- Почиствайте редовно филтъра на абсорбатора и отстранявайте мазнините от уреда, за да предотвратите риска от пожар.
- Ако хранящият кабел е повреден, той трябва да се замени от производителя, от упълномощения сервизен център или от лица със сходна квалификация, за да се избегне опасност.
- Ако уредът е свързан директно към електрозахранването, електрическата инсталация трябва да бъде оборудвана с изолиращо устройство, което позволява изключване на уреда от мрежата от всички полюси. Изключването трябва да отговаря на условията, посочени в категория III за свръхнапрежение. Ключът за изключване трябва да бъде свързан с електрическа мрежа, в съответствие с правилата при окабеляване.
- **ПРЕДУПРЕЖДЕНИЕ:** Използвайте само предпазители за котлони разработени от производителя или упоменати от него в инструкциите за употреба, или предпазители за котлони вградени в уреда. Използването на

неподходящи предпазители може да доведе до злополуки.

## 2. ИНСТРУКЦИИ ЗА БЕЗОПАСНОСТ

### 2.1 Инсталация



#### **ВНИМАНИЕ!**

Само квалифицирано лице може да извърши монтажа на уреда.



#### **ВНИМАНИЕ!**

Опасност от нараняване или повреда на уреда.

- Махнете всички опаковки.
- Не монтирайте и не използвайте повреден уред.
- Следвайте инструкциите за инсталиране, приложени към уреда.
- Трябва да спазвате минималното разстояние до други уреди и устройства.
- Винаги внимавайте, когато местите уреда, тъй като е тежък. Винаги използвайте предпазни ръкавици и затворени обувки.
- Уплътнете срязаните повърхности с уплътнител, за да предотвратите издуване поради влага.
- Предпазвайте долната част на уреда от пара и влага.
- Не монтирайте уреда близо до врата или под прозорец. Така ще предотвратите падането на горещи готварски съдове от уреда, когато се отвори вратата или прозорецът.
- Не монтирайте изхода за въздух в кухня на стената, освен ако тя не е предназначена за тази цел.
- При инсталация без въздуховод, изходът на вентилатора трябва да бъде поставен директно към стената или да бъде отделен с допълнителна страна на шкаф, за да се предотврати достъпът до перките на вентилатора.
- Всеки уред има охлаждащи вентилатори на дъното.
- Ако уредът е монтиран над чекмеджето:
  - Не складирайте малки парченца или хартийки, които

могат да бъдат всмукани и да наранят охлаждащите вентилатори или да повредят охлаждащата система.

- Пазете дистанция от минимум 2 cm между дъното на уреда и складираните части в чекмеджето.
- Отстранете всякакви разделящи панели, монтирани в шкафа под уреда.

### 2.2 Електрическо свързване



#### **ВНИМАНИЕ!**

Риск от пожар или токов удар.

- Всички електрически връзки трябва да се извършват от квалифициран електротехник в съответствие със схемата на свързване или брошурата за инсталиране.
- При инсталация на отработени газове, и в случаите, когато има налични или задължителни (стенен вентил, превключвател на прозорец и/или отварачка на прозорец), електрическите връзки, трябва да се извършват от квалифициран електротехник, в съответствие с диаграмата на свързване или брошурата за инсталиране.
- Уредът трябва да е заземен.
- Преди за извършване действие, се уверете, че уредът е изключен от електрозахранването.
- Уверете се, че параметрите на табелката с технически данни са съвместими с електрическите данни на захранващата мрежа.
- Уверете се, че уредът е монтиран правилно. Хлабави и неправилни електрически захранващи кабели или щепсели (ако са налични) могат да доведат до пренагриване.
- Използвайте подходящ захранващ кабел.
- Не позволявайте захранващият кабел да се преплита.

- Уверете се, че е инсталирана защитата от токов удар.
- Закрепете кабела с притягаща скоба против опъване.
- Уверете се, че кабелът за електрозахранването или щепселът (ако е наличен) не докосват нагорещения уред или горещи съдове за готвене, когато включите уреда в контакт.
- Не използвайте разклонители или адаптери с много входове.
- Не повреждайте захранващия щепсел (ако е наличен) или захранващия кабел. Свържете се с нашия оторизиран сервизен център или електротехник за смяната на повреден захранващ кабел.
- Защитата от токов удар на горещите и изолирани части трябва да бъде затегната по такъв начин, че да не може да се отстрани без инструменти.
- Свържете кабела за захранването към контакта единствено в края на инсталацията. Уверете се, че щепселът за захранване е достъпен след инсталирането.
- Ако контактът е разхлабен, не свързвайте захранващия щепсел.
- Не издърпвайте захранващия кабел, за да изключите уреда. Винаги издърпвайте щепсела на захранването.
- Използвайте само правилни устройства за изолация: предпазни прекъсвачи на мрежата, предпазители (предпазители от винтов тип трябва да се извадят от фасунгата), изключватели и контактори за утечка на заземяването.
- Електрическата инсталация трябва да има изолиращо устройство, което Ви позволява да изключите уреда от ел. мрежата при всички полюси. Изолиращото устройство трябва да е с ширина на отваряне на контакта минимум 3 мм.
- Не променяйте предназначението на уреда.
- Отстранете всички опаковки, етикети и защитно фолио (ако е необходимо) преди първоначалната употреба.
- Уверете се, че вентилационните отвори не са блокирани. Вентилацията трябва да се проверява периодично от квалифицирано лице.
- Не оставяйте уреда без надзор по време на работа.
- Изключвайте зоната за готвене след всяка употреба.
- Не поставяйте прибори за хранене или тенджери върху зоните за готвене. Те могат да се нагорещят.
- Не работете с уреда с мокри ръце или когато има контакт с вода.
- Не използвайте уреда като работна повърхност или повърхност за съхранение.
- Ако повърхността на уреда е напукана, незабавно изключете уреда от захранването. Това се прави с цел предотвратяване на токов удар.
- Потребители с пейсмейкър трябва да спазват дистанция най-малко 30 см от индукционните зони за готвене, когато уредът работи.
- Когато поставяте храна в горещо масло, тя може да пръска мазнина.
- Никога не използвайте открит пламък, когато вграденият абсорбатор работи.



#### **ВНИМАНИЕ!**

Опасност от пожар или експлозия

- Нагорещените мазнини или масло могат да доведат до отделяне на възпламеними пари. Не доближавайте пламък или нагорещени предмети до мазнината или маслото, когато готвите с такива.
- Парите, които отделя много нагорещеното масло, могат да доведат до внезапно възпламеняване.
- Използваното масло, което може да съдържа остатъци от храна, може да причини пожар при по-ниска

## 2.3 Използване



#### **ВНИМАНИЕ!**

Риск от нараняване, изгаряния и токов удар.

температура в сравнение с маслото, използвано за първи път.

- Не поставяйте запалими продукти или предмети, които са намокрени със запалими продукти, в близост до уреда или върху него.



### **ВНИМАНИЕ!**

Опасност от повреда в уреда.

- Не дръжне горещи готварски съдове върху таблото за управление.
- Не поставяйте горещ капак на тиган върху стъклената повърхност на плота.
- Не оставяйте течността в готварските съдове да изври напълно.
- Внимавайте да не изтървате предмети или готварски съдове върху уреда. Повърхността може да се повреди.
- Не включвайте зоните за готвене, когато на тях има празни готварски съдове, или когато няма такива.
- Не поставяйте алуминиево фолио върху уреда.
- Никога не изваждайте решетката или филтъра на абсорбатора, когато уреда работи.
- Никога не използвайте вградения абсорбатор без филтър.
- Не покривайте входа на вградения абсорбатор с готварски съд.
- Не отваряйте долния капак, когато абсорбаторът работи.
- Не поставяйте малки или леки предмети в близост до вградения абсорбатор, за да избегнете риска от затваряне.
- Готварските съдове, направени от чугун, алуминий или с такива с повредено дъно, могат да надраскат стъклото/стъклокерамиката. Винаги повдигайте тези предмети, когато трябва да ги преместите върху повърхността за готвене.

## 2.4 Грижа и почистване

- Почиствайте редовно уреда, за да предотвратите увреждане на повърхностния материал.
- Изключете уреда и го оставете да се охлади, преди да го почистите.
- Не използвайте водоструйка или пара, за да почистите уреда.
- Почистете уреда с мокра и мека кърпа. Използвайте само неутрални препарати. Не използвайте абразивни продукти, грапави, почистващи кърпи, разтворители или метални предмети.

## 2.5 Обслужване

- За поправка на уреда се свържете с оторизирания сервизен център. Използвайте само оригинални резервни части.
- Относно лампата(ите) вътре в този продукт и резервните лампи, продавани отделно: Тези лампи са предназначени да издържат на екстремни физически условия в домакински уреди, като температура, вибрации, влажност или са предназначени да сигнализират информация за работното състояние на уреда. Те не са предназначени за използване в други приложения и не са подходящи за осветяване на помещения в домакинството.

## 2.6 Изхвърляне



### **ВНИМАНИЕ!**

Риск от нараняване или задушаване.

- Свържете се с общинските власти за информация как да изхвърлите уреда.
- Изключете уреда от електрозахранването.
- Извадете захранващия ел. кабел в близост до уреда и го изхвърлете.

## 3. МОНТАЖ



### **ВНИМАНИЕ!**

Вж. глава "Безопасност".



### 3.1 Преди монтажа

Преди да инсталирате плочата, по-долу запишете информацията от табелката с данни. Табелката с основните данни е разположена в долната част на плочата.

Сериен  
номер .....

### 3.2 Вградени плочи

Вградените плочи могат да се използват само след като са монтирани в подходящи вградени единици и работни плотове, които отговарят на стандартите.

### 3.3 Свързващ кабел

- Плочата се доставя със свързващ кабел.
- За да подмените повреден захранващ кабел, използвайте кабел тип: H05V2V2-F която издържа на температура от 90°C или по-висока. Свържете се с упълномощен сервизен център. Свързващият кабел може да се подменя само от квалифициран електротехник.

### 3.4 Закрепване на уплътнението - Монтаж отгоре

1. Почистете плота около изрязаната зона.
2. Прилепете доставената уплътнителна лента 2x6 мм върху долния ръб на плочата, по външния ръб на стъклокерамиката. Не я разтягайте. Уверете се, че краищата на уплътнителната лента са поставени в средата на едната страна на плочата.
3. Добавете няколко милиметра към дължината, когато режете уплътнителната лента.
4. Съединете двата края на уплътнителната лента един с друг.

### 3.5 Сглобяване

Вижте инсталационната книжка за подробна информация относно сглобяването на Вашата плоча.

Следвайте схемата за свързване на уреда и схемата за свързване на превключвателя за прозорец, показани в инсталационната книжка и/или етикетите от долната страна на уреда.

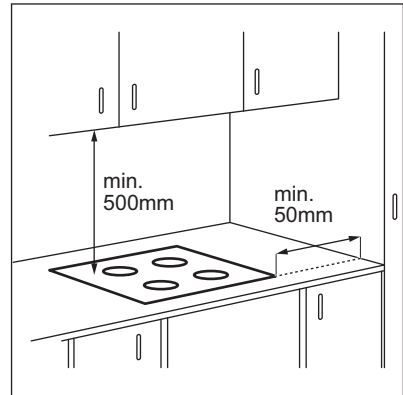

Ако уредът е инсталиран над чекмедже, вентилацията на плота може да загрее елементите, съхранявани в чекмеджето по време на процеса на готвене.

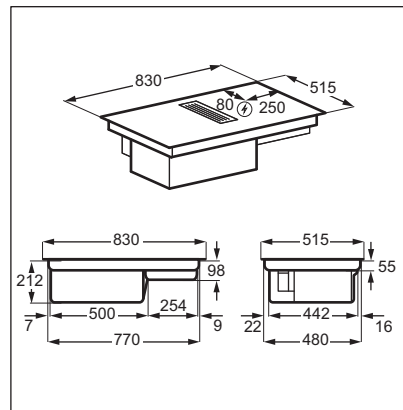

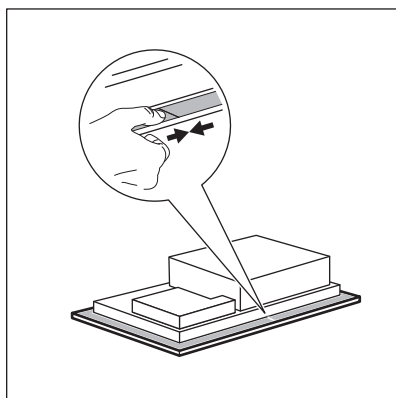
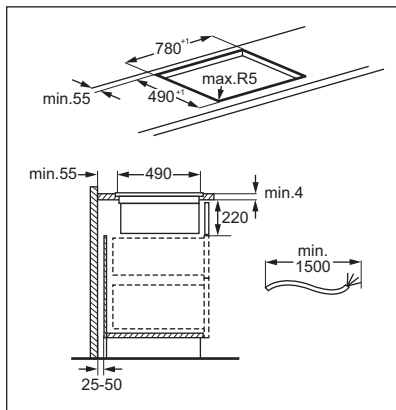

Потърсете видео урока „Как да монтирате Вашия аспиратор за вграждане в плот AEG“, като напишете пълното име, показано на графиката по-долу.



[www.youtube.com/electrolux](http://www.youtube.com/electrolux)  
[www.youtube.com/aeg](http://www.youtube.com/aeg)

How to install your AEG  
Extractor Hob



### Монтаж на корпуса на филтъра

Преди първата употреба се уверете, че сте поставили филтъра в корпуса, като сребрилата страна е обърната навън. След като монтирате корпуса на филтъра го поставете във вътрешността на абсорбатора и поставете решетката върху абсорбатора.

## 4. ОПИСАНИЕ НА УРЕДА

### 4.1 Преглед на продукта

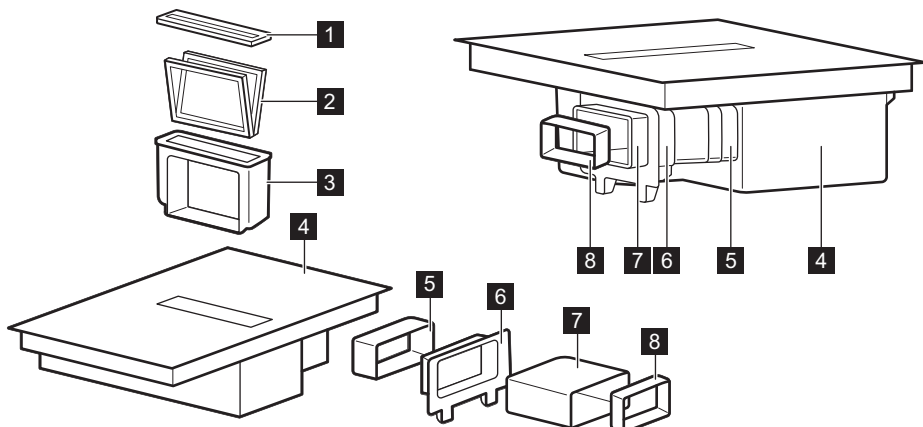

**1** Решетка

**2** Filter (Филтър)

**3** Корпус на филтъра

**4** Плоча

**5** Тръба

**6** Монтаж на задната стена на шкафа

**7** Тръба

**8** Адаптер

### 4.2 Разположение на повърхността за готвене

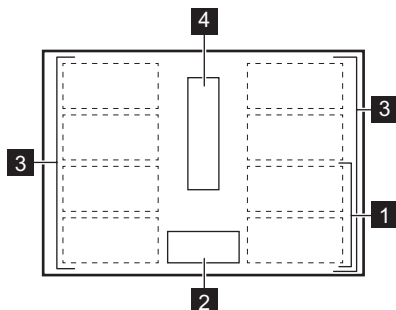

**1** Индукционна зона за готвене

**2** Контролен панел

**3** Индукционна и гъвкава зона за готвене, състояща се от четири разделения

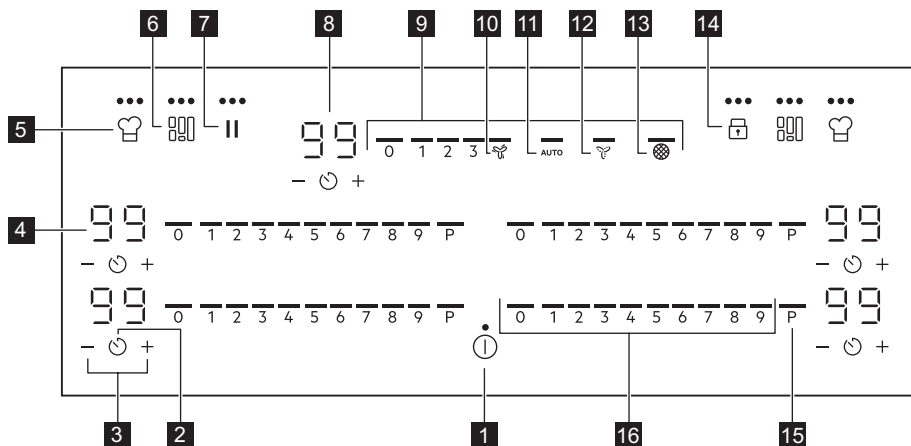

**4** Аспиратор

### 4.3 Оформление на контролния панел







Използвайте сензорните полета, за да работите с уреда. Показанията на дисплея, индикаторите и звуковите сигнали показват кои функции работят.

Сензорно поле	Функция	Описание	
1	⓪	ВКЛ. / ИЗКЛ.	За активиране и деактивиране на уреда.
2	⌚	Таймер	За настройване на функцията.
3	+ / -	-	Увеличава или намалява времето.
4	-	Дисплей на таймера	Показва времето в минути.
5	☰	PowerSlide	За активиране и деактивиране на функцията.
6	☰☰	FlexiBridge (Flexible Bridge)	За да изберете измежду три режима на функцията.
7		Пауза	За активиране и деактивиране на функцията.
8	-	Дисплей на таймера на аспиратора	Показва времето в минути.
9	-	Контролна лента на аспиратора	За задаване на скорост на вентилатора.
10	☙	Boost	За активиране и деактивиране на функцията.

Сен-зорно поле	Функция	Описание	
11	AUTO	Автоматичен режим на аспиратора	За активиране и деактивиране на функцията.
12		Breeze	За активиране и деактивиране на функцията.
13		Индикатор за филтъра на аспиратора	За посочване и напомняне, че филтрите на абсорбатора трябва да се почистят.
14		Заклучване / Защита за деца	За заключване / отключване на командното табло.
15	P	PowerBoost	За да активирате функцията.
16	-	Контролна лента на плочата	За настройване на степен за нагриване.

#### 4.4 Индикатори на екрана

Индикатор	Описание
 + число	Има неизправност.
	OptiHeat Control (3-стъпков индикатор за остатъчна топлина): продължаване на готвенето/поддържане топло/остатъчна топлина.
	Wi-Fi е в процес на свързване.
	Bluetooth е в процес на свързване.

## 5. ПРЕДИ ПЪРВА УПОТРЕБА







**ВНИМАНИЕ!**  
Вж. глава "Безопасност".

### 5.1 Безжична връзка / Връзка с приложение

За да се използва приложението, плочата трябва да бъде свързана. Свързването може да се извърши с Wi-Fi или Bluetooth (препоръчително).

1. Изтеглете от My AEG Kitchen магазина за приложения.
2. Отворете приложението и се регистрирайте, за да получите профил.
3. Добавете нов уред.

4. Натиснете и задръжте , докато  и  започнат да мигат.
5. Следвайте инструкциите в приложението, за да завършите процеса на свързване.

Когато се завърши свързването  и  спрат да мигат.

### Промяна на мрежата

За да промените мрежата, трябва да забравите текущата мрежа и да стартирате отново процеса на свързване.

1. Отидете в Меню > Потребителски настройки > Свързване и

променете настройката от Вкл. на Изкл.



Вижте „Структура на менюто“.

Мрежата е забравена.

- Отворете приложението и започнете отново процеса на свързване.



Вижте „Безжична връзка / Връзка с приложение“.

## 6. ВСЕКИДНЕВНА УПОТРЕБА



### ВНИМАНИЕ!

Вж. глава "Безопасност".

### 6.1 Активиране и деактивиране

Натиснете и задръжте , за да активирате или деактивирате плочата.

### 6.2 Откриване на съд

Тази функция показва наличието на готварски съд върху плочата и деактивира зоните за готвене, ако не бъде открит готварски съд по време на готвене.

Ако поставите готварски съд върху зона за готвене, преди да изберете степен на нагряване, индикаторът над 0 на лентата за управление се появява.

Ако махнете готварския съд от активирана зона за готвене и го оставите настрана временно, индикаторите над съответната контролна лента ще започнат да мигат. Ако не поставите готварския съд обратно върху активирания зона за готвене в рамките на 60 секунди, зоната за готвене ще се деактивира автоматично.

За да подновите готвенето, поставете готварския съд обратно върху зоните за готвене в рамките на посоченото време.

### 6.3 Настройки за затопляне

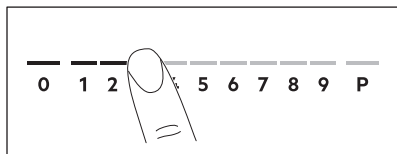

- Натиснете желаната степен на нагряване на лентата за управление.

Индикаторите над лентата за управление се появяват до избраното ниво на настройката на нагряване.

- За да деактивирате зона за готвене, натиснете 0.

### 6.4 PowerBoost

Тази функция предоставя повече мощност на индукционните зони за готвене. Функцията може да бъде активирана за индукционните зони за готвене за ограничен период от време. След това, индукционната зона за готвене автоматично се превключва обратно на най-високата настройка за нагряване.



Вж. глава "Техническа информация".



**За да активирате функцията за зоната за готвене:** докоснете .

**За да изключите функцията:** промяна на настройката на нагряване.

### 6.5 OptiHeat Control (3-стъпков индикатор за остатъчна топлина)





#### ВНИМАНИЕ!

 /  Докато индикаторът свети, съществува риск от изгаряния от остатъчна топлина.

Индукционните зони за готвене произвеждат топлина, необходима за процеса на готвене, направо на дъното на готварския съд.

Стъклокерамиката се загрева от топлината на съдовете за готвене.

Индикаторите  /  /  се появяват, когато зона за готвене е гореща. Те показват нивото на остатъчната топлина за зоните за готвене, които използвате в момента.

Индикаторът може също да се появи:





- за съседните зони за готвене, дори ако не ги използвате,
- когато горещи съдове за готвене са поставени на студена зона за готвене,
- когато плочата е изключена, но зоната за готвене е все още гореща.



Индикаторът изчезва, когато зоната за готвене се охлади.

## 6.6 Таймер



### Таймер за отброяване

Използвайте тази функция, за да посочите колко дълго искате зоните за готвене да работят по време на една готварска сесия. Можете да зададете функцията за аспиратора отделно. Вижте „Функции на аспиратора“.

1. Натиснете . 00 се появява на дисплея на таймера.
2. Натиснете  или , за да зададете времето (00-99 минути).
3. Натиснете , за да стартирате таймера или изчакайте 3 секунди. Таймерът започва да отброява.

**За да промените времето:** изберете зоната за готвене с  и натиснете  или .

**За деактивиране на функцията:**

изберете зоната за готвене с  и натиснете . Оставащото време се отброява обратно до 00.

Таймерът завършва обратното броене, прозвучава сигнал и 00 мига. Зоната за готвене се изключва. Натиснете произволен символ, за да спрете сигнала и мигането.



### Таймер

1. Натиснете: 

2. Натиснете  или  за задаване на времето.

Таймерът завършва обратното броене, прозвучава сигнал и 00 мига. Натиснете произволен символ, за да спрете сигнала и мигането.

**За деактивиране на функцията:**

натиснете  и . Оставащото време се отброява обратно до 00.

## 6.7 Управление на мощността

Ако са активни няколко зони и консумираната мощност надвишава ограничението на захранването, тази функция разделя наличната мощност между всички зони за готвене.

Котлонът контролира настройките на топлината, за да предпази предпазителите на инсталацията на дома.

- Зоните за готвене са групирани според местоположението и броя на фазите в котлона. Всяка фаза има максимален електрически товар от. Ако котлонът достигне границата на максималната налична мощност в една фаза, мощността на зоните за готвене ще се намали автоматично.
- Настройката за нагряване на избраната първа зона за готвене винаги е с приоритет. Останалата мощност ще бъде разделена между другите зони за готвене според реда на избор.
- При зони за готвене, които имат намалена мощност, контролната лента примигва и показва максимално възможните настройки за нагряване.
- Изчакайте, докато дисплеят спре да мига или намалете настройката на нагряване на зоната за готвене, която е избрана последна. Зоните за готвене ще продължат да работят с намалената настройка на нагряване. Променете ръчно настройките за нагряване на зоните за готвене, ако е необходимо.
- Аспираторът винаги присъства като електрически товар.

Вижте илюстрацията за възможни комбинации, при които мощността може да се разпредели между зоните за готвене.

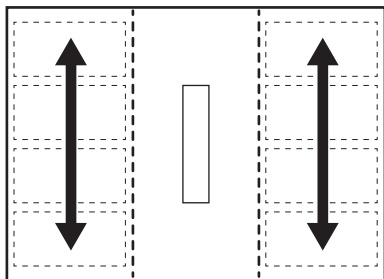

## 6.8 Функции на аспиратора



### ВНИМАНИЕ!

Вж. глава "Безопасност".

### Активиране и деактивиране на плочата

Аспираторът може да работи заедно с плочата по време на готвене, както и докато плочата е изключена.

1. Натиснете едно от нивата на скорост на вентилатора (1-3) на лентата за управление на аспиратора, за да активирате аспиратора.

Прозвучава сигнал и индикаторите над контролната лента на аспиратора се появяват.

2. Регулирайте настройката на скоростта на вентилатора според необходимостта, като натиснете някое от наличните нива на лентата за управление на аспиратора.
3. За да деактивирате аспиратора, натиснете 0 на лентата за управление на аспиратора.

Индикаторите над лента за управление на аспиратора изчезват.

### AUTO

Функцията автоматично регулира нивото на скоростта на вентилатора въз основа на избраното ниво на настройка на нагряване на плочата.

Когато използвате плочата за първи път, функцията обикновено се активира по подразбиране.

Можете да активирате функцията, докато плочата е включена, но никоя от зоните за готвене не е активна, или във всеки момент по време на готвене.



Ако активирате функцията, докато плочата е изключена, никоя от зоните за готвене не работи и няма остатъчна топлина, която да се вижда на командното табло, функцията ще се изключи сама след няколко секунди.

1. Натиснете и задръжте , за да активирате плочата.
2. Натиснете AUTO за да активирате функцията.

Прозвучава сигнал и над символа се появява индикатор.

3. Поставете готварски съд върху плочата и изберете степен на нагряване. Ако е необходимо, увеличете или намалете степента на нагряване.

Аспираторът ще реагира спрямо степента на нагряване, като увеличава или намалява съответно нивото на скоростта на вентилатора. Индикаторите над лента за управление на аспиратора се появяват.

4. Натиснете 0 на контролната лента на плочата, за да деактивирате зоната за готвене или , за да деактивирате плочата.

Ако се появи индикаторът за остатъчна топлина, AUTO ще продължи да регулира скоростта на вентилатора. Ако остатъчната топлина е ниска, Breeze може също да започне да работи.

5. За да деактивирате функцията по време на готвене и да превключите на ръчен режим на аспиратора, натиснете AUTO или всяка друга настройка на лентата за управление на аспиратора.



Прозвучава сигнал и индикатора над символа изчезва.

Автоматични режими - нива на скоростта на вентилатора

Режим на аспиратора	Ниво на остатъчна топлина (плочата е изключена)	Ниво на остатъчна топлина (плочата е включена)	Варене	Пържено
0				
H1	-	-	-	1
H2	-	-		1
H3	-	-		2
H4	-		1	3



Ако деактивирате плочата, докато AUTO работи, функцията ще се запомни за следващата сесия на готвене.

функцията ще се изключи. Индикаторите над 0 и AUTO ще изчезнат.

- И в двата случая, AUTO ще се активира следващият път, когато включите плота.

## Таймер на аспиратора

Използвайте функцията, за да посочите колко дълго трябва да работи аспираторът.

Не е възможно да зададете стойност на таймера на аспиратора, докато той е деактивиран.

1. Натиснете до лентата за управление на аспиратора.
2. Натиснете или , за да зададете времето (00-99 минути).
3. Натиснете , за да стартирате таймера.

Таймерът започва да отброява.

- След като таймерът приключи отброяването, аспираторът спира да работи.
- Възможно е да настроите таймера на аспиратора, докато AUTO е включен. Ако AUTO деактивира аспиратора преди изтичане на зададеното време, таймерът ще се нулира.
- Ако таймерът деактивира аспиратора преди AUTO,

## Boost

Функцията активира вентилатора на аспиратора на максималната му скорост.

Натиснете за да активирате функцията.

Прозвучава сигнал и над символа се появява индикатор. Функцията може да работи непрекъснато за максимум 10 минути. След този период настройката на скоростта на вентилатора автоматично се променя на 3. Можете да активирате функцията отново, ако е необходимо.

## Breeze



Функцията превключва вентилатора на аспиратора на изключително ниска скорост. Вентилаторът започва да работи на минимално ниво на шума веднага след активиране на функцията. Можете да използвате функцията след готвене, за да

премахнете всякакви миризми или пара.

### За да активирате функцията, когато плочата е изключена:

1. Натиснете: 

Прозвучава сигнал и над символа се появява индикатор. На дисплея до лентата за управление на аспиратора се появява таймер, настроен на 60 минути.

2. Регулирайте таймера с  или , ако е необходимо.

След като таймерът приключи обратното отброяване, аспираторът се деактивира автоматично.

## 6.9 Структура на менюто

Таблицата показва основната структура на менюто.



### Потребителски настройки

Символ	Настройка	Възможни опции
C1	Wi-Fi	Вкл./Изкл. (--)
C2	Wi-Fi сила на сигнала	Три нива на сила на сигнала.
C3	Свързване	Вкл. - плочата е свързана. Изкл. (--)- мрежата е забравена.
b	Звук	Вкл./Изкл. (--)
h	Режим на аспиратора	1 - 4
E	Хронология на аларми / грешки	Списъкът с последните аларми / грешки.

### За да въведете потребителски

**настройки:** натиснете и задръжте .

След това натиснете и задръжте . Настройките се появяват на таймера на левите зони за готвене.

**Навигиране в менюто:** менюто се състои от символа на настройката и стойност. Символът се появява на задния таймер, а стойността се появява на предния таймер. За да навигирате между настройките, натиснете  на предния таймер. За да промените стойността на настройката, натиснете  или  на предния таймер.

**За излизане от менюто:** натиснете .



За повече информация относно настройките и по-лесно изтегляне на менюто за навигация My AEG Kitchen.

## OffSound Control

Можете да активирате / деактивирате звуковите сигнали в менюто > Потребителски настройки.



Вижте „Структура на менюто“.

Когато звуковите сигнали са изключени, все още можете да чувате звуковия сигнал, когато:

- натиснете 
- таймерът изгасва,
- натискате неактивен символ.

## 7. ДОПЪЛНИТЕЛНИ ФУНКЦИИ

### 7.1 Автоматично изключване

**Функцията деактивира плота автоматично, ако:**



- всички зони за готвене, както и аспираторът, са деактивирани,

- след активирането на плочата не задавате никакви степени на нагряване или на скорост на вентилатора,
- разлеете нещо или оставите нещо (съд, кърпа и т.н.) на контролното табло за повече от 10 секунди. Прозвучава сигнал и плочата се

- деактивира. Свалете предмета или почистете контролното табло.
- уредът става много горещ (напр. когато течността в тенджерата е извряла напълно). Оставете зоната за готвене да изстине, преди да използвате плота отново.
  - не сте деактивирали зоната за готвене и не сте променили степента на нагряване. След известно време плочата се деактивира.

**Връзката между степента на нагряване / скоростта на вентилатора и времето, след което уредът се деактивира:**

Настройки за затопляне	плотът се деактивира след
1 - 2	6 часа
3 - 4	5 часа
5	4 часа
6 - 9	1,5 часа

Настройка на скоростта на вентилатора	плотът се деактивира след
	10 часа
1 - 3	10 часа
	10 минути

## 7.2 Пауза

Тази функция задава всички зони за готвене, които работят на най-ниската настройка на затопляне. Скоростта на вентилатора на аспиратора намалява до 1. Когато активирате функцията, докато аспираторът работи на автоматичен режим, скоростта на вентилатора на аспиратора няма да се намали.

Когато функцията работи, може да се използват **I** и **II**. Всички останали символи на панела за управление са деактивирани.

Функцията не спира функциите на таймера.

### 1. За да активирате функцията:

натиснете **II**.

Степента на нагряване е намалена на 1. Скоростта на вентилатора на аспиратора намалява до 1.

### 2. За да изключите функцията:

натиснете **II**.

Преишната настройка на / настройката скоростта на вентилатора светва.

## 7.3 Заклучване

Можете да заключите командното табло, докато плочата работи. Така се предотвратява неумишлена промяна на степента на нагряване / скоростта на аспиратора.

Първо задайте степента на нагряване / скоростта на аспиратора.

### За да активирате функцията:

натиснете .

### За да деактивирате функцията:

натиснете  отново.



Функцията се деактивира, когато деактивирате плочата.

## 7.4 Защита за деца

Тази функция предотвратява неволно използване на плочата и аспиратора.

### За да активирате функцията:

натиснете **I**. Не задавайте настройка за нагряване / за аспиратора.

Натиснете и задръжте  за 3 секунди, докато над символа се появи индикаторът. Деактивирайте плочата с **I**.





Когато деактивирате плочата, функцията все още е активна.

Индикаторът над  е включен.



### За да деактивирате функцията:

натиснете **I**. Не задавайте настройка за нагряване / за аспиратора.

Натиснете и задръжте  за 3 секунди,

докато индикаторът над символа изчезне. Деактивирайте плочата с .

#### Готвене с активирана функция:

натиснете , след това натиснете  за 3 секунди, докато индикаторът над символа изчезне. Можете да работите с плочата. Когато деактивирате плочата с , функцията започва да работи отново.

## 7.5 Гъвкава индукционна зона за готвене



**ВНИМАНИЕ!**  
Вж. глава "Безопасност".

### Функция FlexiBridge

Гъвкавата индукционна зона за готвене се състои от четири разделения. Разделенията могат да се комбинират в две зони за готвене с различен размер или в една по-голяма зона за готвене. Вие избирате комбинацията от разделенията чрез активиране на режима, приложим към размера на готварския съд, който ще използвате. Налични са три режима: Стандартен, голям мост и макс. мост.



За да настроите степента на нагряване, използвайте двете контролни ленти в ляво.

### Превключване между режимите

За да превключвате между режимите, натиснете . Нивата на степента на нагряване ще се запазят.



При някои модели има две гъвкави зони за готвене, леви и десни. За да работите с гъвкавата зона за готвене от дясната страна, използвайте символите и контролните ленти от дясната страна на плочата.

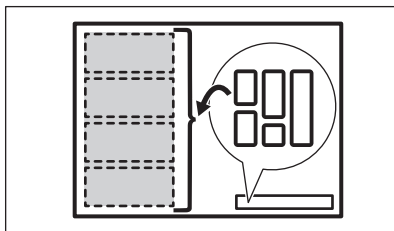

### Диаметър и позиция на готварския съд

Изберете приложимия към размера и формата на готварския съд режим. Готварският съд трябва да покрива максимално избраната зона.

Поставете готварския съд с вътрешен диаметър, по-малък от 160 mm, в центъра на една зона. Може да използвате тава за печене за режими Big Bridge и Max Bridge.

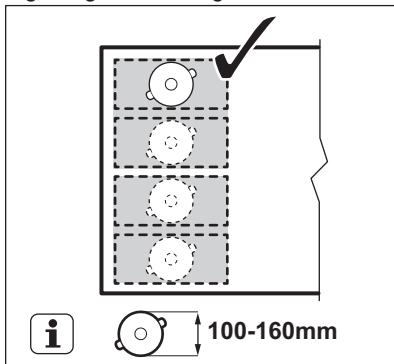

Поставете готварския съд с диаметър на дъното, по-голям от 160 mm, в центъра между две секции.

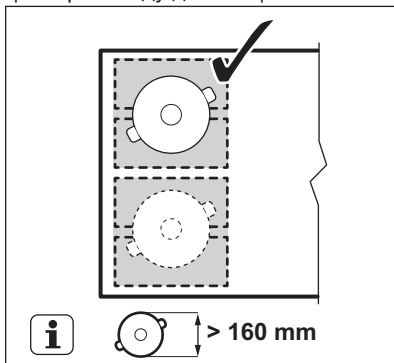

## FlexiBridge Стандартен режим

Този режим се активира по подразбиране, когато активирате функцията. Той свързва секциите в две отделни зони за готвене. Можете да настроите степента на нагряване за всяка зона поотделно. Използвайте двете контролни ленти от лявата страна.

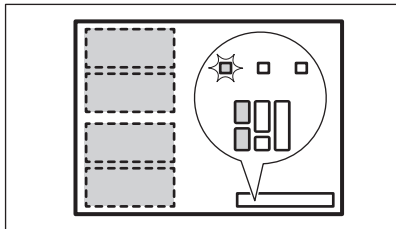

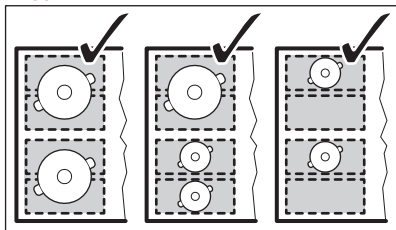

**Правилна позиция на готварски съд:**

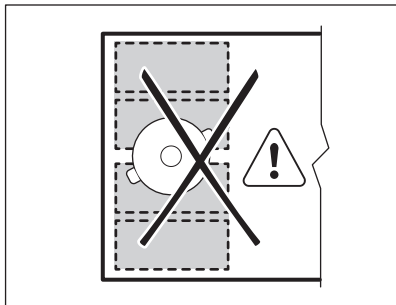

**Неправилна позиция на готварския съд:**



## FlexiBridge Режим Big Bridge (Голям мост)

За да активирате режима, натиснете , докато не се появи правилният индикатор за режим . Този режим свързва трите задни зони в една зона

за готвене. Предното разделение не е свързано и работи като отделна зона за готвене. Можете да настроите степента на нагряване за всяка зона поотделно. Използвайте двете контролни ленти от лявата страна.

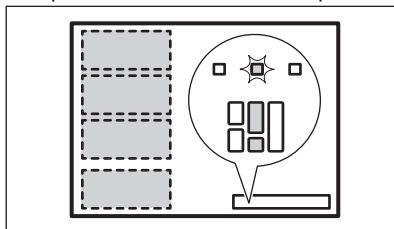

**Правилна позиция на готварски съд:**

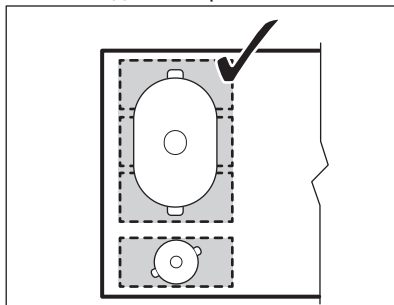

Уверете се, че поставяте готварския съд върху трите свързани секции. Ако използвате готварски съд, който е по-малък от две секции, контролната лента премигва и след 2 минути зоната се деактивира.

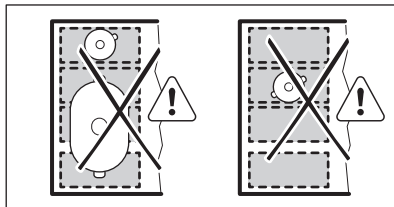

**Неправилна позиция на готварския съд:**



## FlexiBridge Режим Max Bridge (Максимален мост)

За да активирате режима, натиснете , докато не се появи правилният индикатор за режим . Този режим

свързва всички зони в една зона за готвене. За да настроите степента на нагряване, използвайте някоя от двете контролни ленти в ляво.

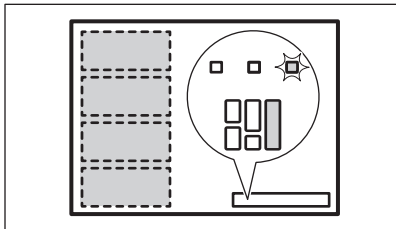

#### Правилна позиция на готварски съд:

Уверете се, че поставяте готварския съд върху четирите свързани секции. Ако използвате готварски съд, който е по-малък от три секции, контролната лента премигва и след 2 минути зоната се изключва.

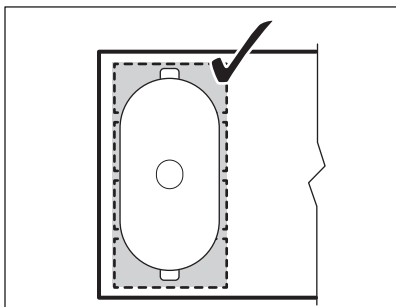

#### Неправилна позиция на готварски съд:

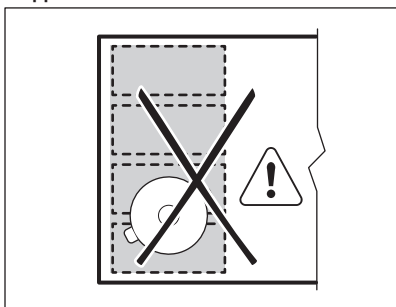

### PowerSlide

Тази функция Ви позволява да регулирате температурата, като преместите готварския съд на друга

позиция върху индукционната зона за готвене.

- Тази функция разделя индукционната зона за готвене на три области с различни настройки на температурата. Плочата засича позицията на готварския съд и регулира степента на нагряване, съответстваща на позицията.
- Можете да поставите готварския съд в предна, средна или задна позиция. Ако поставите готварския съд отпред, това ще зададе най-високата настройка на температурата. За да го намалите, преместете готварските съдове в средна или задна позиция.
- Когато активирате функцията за първи път, ще получите следната настройка на температурата по подразбиране: 9 за предна позиция, 6 за средна позиция и 3 за задна позиция.
- Можете да смените настройката на температурата за всяка позиция поотделно. Плочът ще запаzeti вашите настройки на температурата за следващия път, когато функцията бъде активирана.
- Дисплеят на настройката на температурата за лявата предна контролна лента показва настройката на температурата за тази функция. **За да смените настройката на температурата, използвайте само лявата предна контролна лента.** Лявата задна контролна лента е деактивирана, докато функцията работи.





При някои модели има две гъвкави зони за готвене, леви и десни. За да работи PowerSlide от дясната страна, използвайте дясната предна контролна лента.

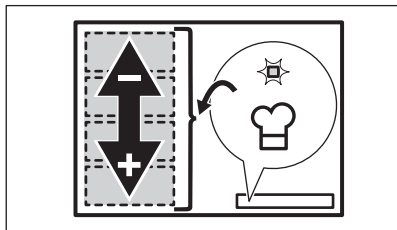

Използвайте само един готварски съд с минимален диаметър на дъното 160 mm, когато работите с функцията.



1. Поставете правилния готварски съдо на лявата предна страна на зоната за готвене.
2. Натиснете и задръжте , за да активирате плочата. Прозвучава звуков сигнал и индикаторите над  се появяват.
3. Натиснете  за да активирате функцията. Прозвучава сигнал и над символа се появява индикатор.
4. Преместете готварския съд напред и назад върху зоната за готвене, ако е необходимо. Нивото на топлинната настройка на лентата за управление се регулира автоматично.
5. За да промените нивата на топлинна настройка по

подразбиране, преместете готварския съд в зоната, която искате да регулирате.

6. Натиснете което и да е от наличните нива на настройка на нагряване на лявата предна контролна лента.

Актуализираните нива на топлинна настройка ще се запомнят за следващия път, когато използвате функцията.

7. Повторете процедурата за останалите зони за готвене, ако е необходимо.
8. За да деактивирате функцията, натиснете . Можете също да натиснете 0 на лявата предна контролна лента.

Прозвучава сигнал и индикатора над символа изчезва. Нивото на топлинната настройка се променя на 0.

Можете да настроите таймер, докато PowerSlide работи. В този случай таймерът не деактивира зоните за готвене, когато зададеното време изтече. Таймерът влияе едновременно и трите зони за готвене, активирани от функцията.

## 8. ПРЕПОРЪКИ И СЪВЕТИ



**ВНИМАНИЕ!**  
Вж. глава "Безопасност".

### 8.1 Готварски съдове



При индукционните зони за готвене силно електромагнитно поле създава топлината в готварския съд много бързо.

Използвайте индукционните зони за готвене с подходящи готварски съдове.

- Дъното на готварския съд трябва да е колкото може по-дебело и плоско.
- Уверете се, че дъната на съдовете са чисти и сухи, преди да ги

поставите на повърхността на плота.

- За да избегнете одрасквания, не плъзгайте или трийте съда по керамичното стъкло.

#### Материал на готварските съдове

- **правилно:** чугун, стомана, емайлирана стомана, неръждаема стомана, многослойно дъно (с правилна маркировка от производителя).
- **не е правилно** алуминий, мед, месинг, стъкло, керамика, порцелан.

#### Съдът за готвене е подходящ за индукционна плоча, ако:

- водата завира много бързо на зона, настроена на най-високата настройка за нагряване.
- магнит привлича дъното на готварския съд.

### Размери на готварски съдове

- Индукционните зони за готвене автоматично се приспособяват към размера на дъното на готварския съд.
- Ефективността на зоната за готвене зависи от диаметъра на готварския съд. Съдове за готвене с по-малък диаметър от минималния получават само част от мощността, генерирана от зоната за готвене.
- От съображения за сигурност и за оптимални резултати при готвене, не използвайте готварски съд, който е по-голям от посоченото в „Спецификации на зони за готвене“. Избягвайте използването на готварски съд близо до контролното табло по време на готвене. Това може да повлияе върху функционирането на контролното табло или може случайно да активира функциите на котлона.



Вижте „Технически характеристики“.

### Капаци с парни отвори

За да оптимизирате допълнително готварските сесии заедно с абсорбатора, можете да използвате специалните капаци с парни отвори на Вашите готварски съдове. Капаците са проектирани да насочват парата, произведена в съда към абсорбатора, като свеждат до минимум нежеланите миризми при готвене и прекомерната влажност в кухнята. Капаците се предлагат за закупуване отделно в няколко размера, за да се поберат в повечето често използвани видове готварски съдове. За повече информация посетете нашия уебсайт.

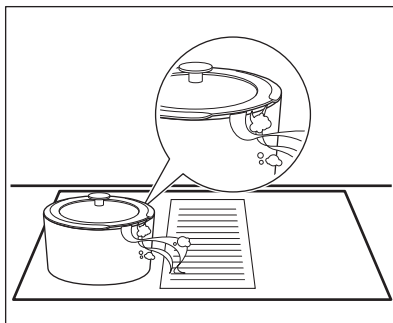

## 8.2 Шумовете по време на работа

### Ако чувате:

- пукащ шум: готварският съд е направен от различен материал (конструкция сандвич).
- свирене: Вие използвате зона за готвене с високо ниво на мощност, а готварският съд е направен от различен материал (конструкция сандвич).
- бучене: Вие използвате високо ниво на мощност.
- щракане: електрическо превключване.
- свистене, бръмчене: вентилаторът работи.

**Шумовете са нормални и не показват неизправност.**

## 8.3 Öko Timer (Еко таймер)

За да пестите енергия, нагревателят на зоната за готвене се деактивира преди сигнала на таймера за отброяване на оставащото време. Разликата във времето за работа зависи от степента на нагряване и времетраенето на готвенето.

## 8.4 Примери за готварски приложения

Връзката между степента на нагряване и консумацията на енергия на зоната не е линейна. Когато увеличите степента на нагряване, тя не е пропорционална на увеличаването на консумацията на енергия. Това означава, че зоната за



готвене със средна степен на нагриване използва по-малко от половината от своята енергия.



Данните в таблицата са само ориентировъчни.

Настройки за затопляне	Използвайте , за да:	Време (мин)	Препоръки
1	Поддържайте сготвената храна топла.	при необходимост	Поставете капак върху готварския съд.
1 - 2	Сос „Холандез“, разтопете: масло, шоколад, желатин.	5 - 25	От време на време разбърквайте.
1 - 2	За втвърдяване: пухкави омлети, печени яйца.	10 - 40	Гответе с поставен капак.
2 - 3	За варене на ориз и ястия с мляко, претопляне на готови ястия.	25 - 50	Добавете поне два пъти повече течност, отколкото е оризът, по средата на готвенето смесете млечните блюда.
3 - 4	Зеленчуци, риба, месо на пара.	20 - 45	Добавете няколко супени лъжици течност.
4 - 5	Картофи на пара.	20 - 60	Използвайте макс. ¼ л вода за 750 g картофи.
4 - 5	Готвене на по-големи количества храна, яхнии и супи.	60 - 150	До 3 л течност плюс съставки.
6 - 7	Леко запържване: шницел (филе), телешко кордон бльо, котлети, кюфтета, наденица, дроб, маслено-брашнена запържка, яйца, палачинки, понички.	при необходимост	Обърнете по средата на времето за приготвяне.
7 - 8	Силно пържено, картоф.кюфтета, филе-миньон, стекове.	5 - 15	Обърнете по средата на времето за приготвяне.
9	Кипване на вода, готвене на макаронени изделия, запържване на месо (гулаш, задушено), пържено на картофи.		
<b>P</b>	Кипване на големи количества вода. PowerBoost е активиран.		

## 8.5 Препоръки и съвети за абсорбатора

- Решетката, покриваща абсорбатора, е изработена от алуминий и неръждаема стомана. Когато абсорбаторът не работи можете да поставяте тенджери

върху него. Това няма да причини никаква повреда.

- Когато AUTO режимът работи, вентилаторът стартира на ниска скорост в началото на всяка готварска сесия. Скоростта се увеличава постепенно. Можете също да регулирате ръчно скоростта на вентилатора.

- В случай на инсталация на отработените газове трябва да инсталирате превключвател за прозорец. Трябва да го закупите отделно, тъй като не се доставя заедно с абсорбатора.

Превключвателят за прозореца трябва да се инсталира от оторизиран техник. Вижте брошурата за инсталиране.

## 9. ГРИЖА И ПОЧИСТВАНЕ



**ВНИМАНИЕ!**  
Вж. глава "Безопасност".

### 9.1 Обща информация

- Почиствайте плота след всяка употреба.
- Винаги използвайте готварски съдове с чисто дъно.
- Надрасквания или тъмни петна по повърхността не влияят на работата на плота.
- Използвайте специален почистващ препарат, предназначен за повърхността на плота.
- Използвайте специално стъргало за стъклото.



Щампата на гъвкавата индукционна зона за готвене може да се замърси или да смени цвета си, поради плъзгането на готварските съдове. Можете да почистите зоната по обичаен начин.

### 9.2 Почистване на плочата

- **Отстранявайте незабавно:** разтопена пластмаса, пластмасово фолио, захар и храна със захар, в противен случай замърсяването може да повреди плочата. Внимавайте да не се изгорите. Използвайте специалната стъргалка на стъклокерамичната повърхност под остър ъгъл и плъзгайте острието по повърхността.
- **Отстранете, когато плочата е достатъчно изстинала:** следи от варовик, вода, петна от мазнина, лъскави металически обезцветявания. Почиствайте плочата с влажна кърпа и малко

почистващ препарат. След почистване подсушете плочата с мека кърпа.

- **Премахнете бляскави метални драскотини:** използвайте разтвор от вода и оцет и почистете стъклената повърхност с мокър парцал.

### 9.3 Почистване на абсорбатора

#### Решетка

Решетката задвижва въздуха в абсорбатора. Освен това, предпазва системата на абсорбатора и предотвратява неволно попадане на чужди тела вътре. Можете да миете решетката ръчно или в съдомиялна машина.

#### Водосъдържател

Под абсорбатора има резервоар за вода. В него се събира конденза, създаден по време на всеки процес на готвене. Не забравяйте редовно да изпразвате резервоара за вода.

Преди да отворите резервоара за вода, поставете под него съд или тава, за да събирате вода. За да отворите резервоара за вода, плъзнете заключалките навън и ги отворете една по една.

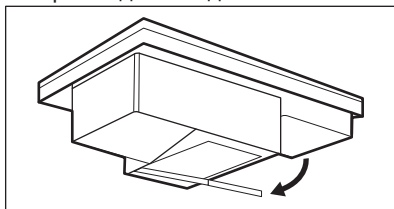

**ВНИМАНИЕ!**

Уверете се, че не оставяте водата да влезе в абсорбатора.

**Ако в системата на абсорбатора се разлиее вода или други течности:**

- първо изключете абсорбатора,
- повдигнете решетката и почистете внимателно зоната на абсорбатора с влажна кърпа или гъба и мек почистващ препарат,
- избършете излишната течност, събрана на дъното на кухнята на абсорбатора, с гъба или суха кърпа,
- включете абсорбатора, задайте нивото на скоростта на вентилатора на 2 или по-високо и го оставете да работи известно време, за да се отървете от останалата влага.

**9.4 Почистване на филтъра на абсорбатора**

Филтърът предотвратява навлизането на мазнина в системата на абсорбатора. Почиствайте филтъра редовно и го регенерирайте периодично.

**Нормално почистване**

Почистете филтъра веднага след като натрупаната мазнина стане видима. Честотата на почистване зависи от количеството мазнина, използвани при готвене. Препоръчва се да почиствате филтъра на всеки 10-20 часа или често, ако е необходимо.

1. Внимателно свалете филтъра и корпуса на филтъра. Те са разположени точно под решетката в центъра на плочата.

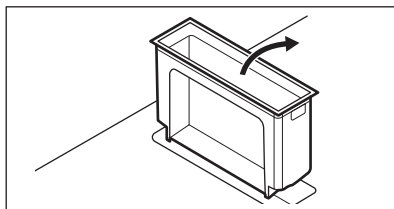
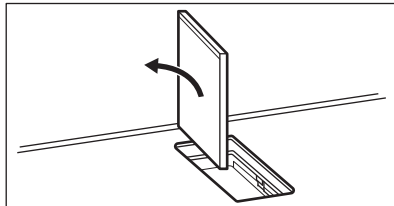
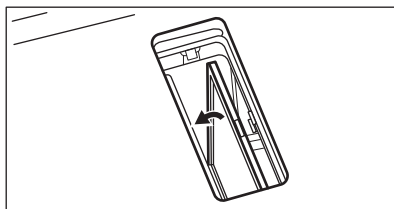
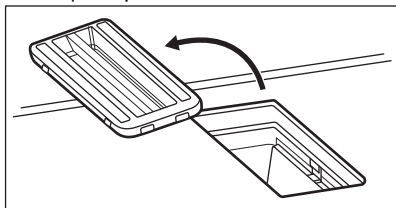

2. Почистете кухнята на абсорбатора с почистваща пяна.
3. Измийте филтъра и корпуса на филтъра ръчно в топла вода, без да използвате препарати или абразивни гъби. Можете също да ги миете в съдомиялна машина при 65-70°C (при програма, подълга от 90 минути), без препарати и без съдове със същото зареждане. Почистващи препарати могат да се използват само за пластмасовите части.
4. Подсушете филтъра за 20-30 минути във фурната на 70 °C. Уверете се, че използвате функция на фурната без вентилатор.

Поставете филтъра и корпуса на филтъра обратно на мястото им, когато изсъхнат напълно.

**Регенериране на филтъра**

Уредът има вграден брояч, който напомня да регенерирате филтъра. Броячът се стартира автоматично при първото включване на уреда. След 100 часа употреба индикаторът  започва да мига, за да покаже, че е време за регенериране на филтъра.

Известието остава в продължение на 30 секунди, след като деактивирате абсорбатора и плота. Известието не блокира използването на плочата.



Максималният брой цикли на регенериране е 6-7. След това време филтърът трябва да бъде сменен с нов.

1. Почистете филтъра ръчно или в съдомиялна машина, както е описано по-горе (нормално почистване).
2. Поставете филтъра във фурната на 80-110 °C за 60 минути. Уверете се, че използвате функцията на фурната без вентилатор.

3. Фиксирайте филтъра и корпуса на филтъра обратно на мястото му. Нулирайте брояча.

### Нулиране на брояча

1. Първо почистете и регенерирайте филтъра, след което го поставете обратно в абсорбатора.
2. Натиснете  за кратко, докато индикаторът мига. Броячът се рестартира.



### ВНИМАНИЕ!

Пренаситеният филтър може да създаде риск от пожар.

## 10. ОТСТРАНЯВАНЕ НА НЕИЗПРАВНОСТИ



### ВНИМАНИЕ!



Вж. глава "Безопасност".

### 10.1 Как да постъпите, ако...

Проблем	Възможна причина	Корекция
Не можете да активирате или да работите с котлона.	Котлонът не е свързан към електрозахранването или е свързан неправилно.	Проверете дали котлонът е свързан правилно към електрозахранването.
	Предпазителят е изгорял.	Уверете се, че предпазителят е причината за неизправността. Ако предпазителят продължава да изгаря, свържете се с квалифициран електротехник.
	Не настройвате степента на нагряване на 60 секунди.	Включете котлона отново и задайте настройката на нагряване в рамките на 60 секунди.
	Докоснали сте 2 или повече сензорни полета едновременно.	Докоснете само едно сензорно поле.
	Пауза работи.	Вижте „Всекидневна употреба“.

Проблем	Възможна причина	Корекция
	Върху контролното табло има вода или петна от мазнина.	Почистете контролното табло.
Може да чуете постоянен звуков сигнал.	Електрическата връзка е грешна.	Изключете котлона от електрическото захранване. Помолете квалифициран електротехник да провери инсталацията.
Не можете да изберете максимална настройка на нагриване за една от зоните за готвене.	Другите зони консумират максималната налична мощност. Вашият котлон работи правилно.	Намалете настройката за нагриване на другите зони за готвене, свързани към една фаза. Вижте „Управл. мощност“.
Прозвучава звуков сигнал, когато котлонът се деактивира. Прозвучава звуков сигнал, когато котлонът се деактивира.	Поставили сте нещо върху едно или повече сензорни полета.	Отстранете предмета от сензорните полета.
Котлонът се деактивира.	Поставили сте нещо върху сензорното поле ①.	Отстранете предмета от сензорното поле.
Индикаторът за остатъчна топлина не се включва.	Зоната за готвене не е гореща, защото е била включена само за кратко време или сензорът е повреден.	Ако зоната е работила достатъчно дълго, за да се нагрее, говорете с оторизиран сервизен център.
Няма звук, когато докосвате сензорните полета на табло.	Звуците са деактивирани.	Активирайте звуците. Вижте „Всекидневна употреба“.
Гъвката индукционна зона за готвене не загрева готварските съдове.	Готварските съдове са правилно поставени върху гъвката индукционна зона за готвене.	Готварските съдове са правилно поставени върху гъвката индукционна зона за готвене. Позицията на готварските съдове зависи от активираната функция или от режима на функция. Вижте „Гъвкава индукционна зона за готвене“.
	Диаметърът на дъното на готварския съд е грешен за активираната функция или режим на функция.	Използвайте готварски съдове с диаметър, приложим за активираната функция или режим. Вижте „Гъвкава индукционна зона за готвене“.

Проблем	Възможна причина	Корекция
Индикаторът над символа  светва.	Защита за деца или Заклучване работи.	Вижте „Всекидневна употреба“.
Контролната лента мига.	Няма готварски съд в зоната или зоната не е напълно покрита.	Поставете готварски съд върху зоната така, че изцяло да покрива зоната за готвене.
	Готварският съд е неподходящ.	Използвайте готварски съдове, подходящи за индукционни котлони. Вижте „Препоръки и съвети“.
	Диаметърът на дъното на готварския съд е прекалено малък.	Използвайте готварски съд с правилни размери. Вижте „Технически характеристики“.
	FlexiBridge (Flexible Bridge) работи. Едно или повече разделения на активирания режим не са покрити от готварските съдове.	Поставете готварския съд върху правилния брой разделения на режима на функция, който работи или сменете режима на функция. Вижте „Гъвкава индукционна зона за готвене“.
Контролната лента мига два пъти и се изключва.	PowerSlide работи. Върху гъвкавата индукционна зона за готвене са поставени два съда или готварският съд покрива повече от една активирана от функцията зона за готвене.	Използвайте само един съд. Вижте „Гъвкава индукционна зона за готвене“.
Контролната лента за аспиратора мига и аспираторът не се включва или изключва.	Вентилаторът може да се изключи сам при определени условия, напр. когато стаята не е добре проветрена.	Отворете прозореца (може да се наложи да монтирате превключвателя за прозореца, вижте „Препоръки и съвети за аспиратора“). Натиснете произволен символ. Аспираторът отново работи.

Проблем	Възможна причина	Корекция
Вентилаторът на аспиратора не работи правилно, когато функциите на аспиратора са активирани.	Температура около аспиратора е твърде висока. Има недостатъчна циркулация на въздух в и около абсорбатора.	Деактивирайте плочата и я изключете от електрозахранването. Изчакайте поне 10 секунди, след което отново я включете. Други предположения: Опитайте се да намалите околната температура. Извадете филтъра на абсорбатора и отстранете остатъчната влага от вътрешността на абсорбатора. Вижте „Грижа и почистване“. Оставете системата на абсорбатора да изсъхне за един ден, след това отново активирайте аспиратора.
Парата, отделяна по време на готвене, не се засмуква достатъчно от аспиратора.	Капаците на готварските съдове не са поставени правилно.	Ако съдът за готвене няма вентилационен отвор на капака, поставете капака под наклон така, че парата да е насочена към аспиратора. Вижте „Препоръки и съвети“ за информацията относно специалните капаци с вентилационен отвор, препоръчвани за използване с вградения аспиратор.
	Филтърът на аспиратора е пренаситен.	Почистете филтъра на аспиратора и нулирайте известието. Вижте „Грижа и почистване“.
 и число светят.	Има грешка в котлона. За повече подробности, отидете в приложението.	Деактивирайте котлона и го активирайте отново след 30 секунди. Ако  се появи отново, изключете плочата от електрическото захранване. След 30 секунди свържете котлона отново. Ако проблемът продължи, се обърнете към упълномощен сервизен център.

Проблем	Възможна причина	Корекция
 премоига.	Безжичната връзка е загубена.	Възстановете безжичната връзка. Проверете Вашата домашна мрежа. Ако проблемът продължава, опитайте се да свържете отново мрежата. Вижте „Преди първата употреба“ > „Смяна на мрежата“.

## 10.2 Ако не можете да намерите решение...

Ако не можете да намерите решение на проблема сами, обърнете се към търговеца си или към упълномощен сервизен център. Дайте данните от табелката с данни. Уверете се, че сте работили правилно с плочата. Ако

уредът не се обслужва от сервизен техник или продавач, сервизирането ще се заплаща, дори да бъде извършено по време на гаранционния срок. Информацията за гаранционния срок и оторизираните сервизни центрове се намира в гаранционната книжка.

# 11. ТЕХНИЧЕСКИ ДАННИ

## 11.1 Табелка с данни

Модел CCE84779FB  
Тип 66 D4A 05 CA  
Индукция 7.35 kW  
Сериен № .....  
AEG

Продуктов код (PNC) 949 597 851 00  
220 - 240 V / 400 V 2N 50 Hz  
Произведено във: Германия  
7.35 kW



## 11.2 Спецификация на зоните за готвене

Зона за готвене	Номинална мощност (при максимална топлинна настройка) [W]	PowerBoost [W]	PowerBoost максимална продължителност [мин.]	Диаметър на готварските съдове [мм]
Гъвкава индукционна зона за готвене	2300	3200	10	минимум 105

Мощността на зоните за готвене може да се отклонява в малки граници от данните в таблицата. Тя се променя в зависимост от материала и размерите на готварския съд.

За оптимални резултати при готвене използвайте готварски съдове, не по-големи от диаметъра, посочен в таблицата.



## 11.3 Основна информация за свързване

Честота / протокол	Wi-Fi	2,4 GHz / 802.11 bgn
	Wi-Fi	5 GHz / 802.11 an (само за употреба на закрито)
	Bluetooth Ниска енергия 5,0	2,4 GHz / DSSS
Максимална мощност	Wi-Fi	2,4 GHz: <20 dBm
	Wi-Fi	5 GHz: <23 dBm
	Bluetooth Ниска енергия 5,0	<20 dBm
Криптиране	WPA, WPA2	

Насоки по член 10 (10) от ЧЕРВЕНО (Директива 2014/53/EU) от 5 ноември 2020 г. Списък на държавите: Белгия, България, Чехия, Дания, Германия, Естония, Ирландия, Гърция, Испания, Франция, Хърватия, Италия, Кипър, Латвия, Литва, Люксембург, Унгария, Малта, Нидерландия, Австрия, Полша, Португалия, Румъния, Словения, Словакия, Финландия, Швеция, Норвегия, Исландия, Лихтенщайн, Швейцария, Турция.

## 12. ЕНЕРГИЙНА ЕФЕКТИВНОСТ

### 12.1 Информация за продукта\*

Идентификация на модела	CCE84779FB	
Вид на плота	Плот за вграждане	
Брой площи за готвене	2	
Технология за загряване	Индукция	
Дължина (Д) и ширина (Ш) на площта за готвене	Лява	Д 45.9 cm Ш 21,4 cm
Дължина (Д) и ширина (Ш) на площта за готвене	Дясна	Д 45.9 cm Ш 21,4 cm
Енергийна консумация на площта за готвене (EC electric cooking)	Лява	191.1 Wh / kg
Енергийна консумация на площта за готвене (EC electric cooking)	Дясна	191.1 Wh / kg
Енергийна консумация на плота (EC electric hob)	191.1 Wh / kg	

\* За Европейския Съюз съгласно Регламент (ЕС) 66/2014 г. За Беларус съгласно СТБ 2477-2017 г., Приложение А. За Украйна съгласно 742/2019 г.

EN 60350-2 - Домашни ел. уреди за готвене - Част 2: Плотове - Методи за измерване на ефективността.

## 12.2 Енергоспестяващи

Може да спестите енергия по време на ежедневното ви готвене, ако следвате съветите по-долу.

- Когато загревате вода използвайте само количеството което ви трябва.
- Ако е възможно, винаги поставяйте капак на готварските съдове.
- Преди да активирате зоните за готвене, поставете съдовете за готвене върху тях.

- Сложете малките готварски съдове на малките зони за готвене.
- Сложете готварските съдове върху центъра на зоната за готвене.
- Използвайте остатъчната топлина, за да запазите храната топла или да я разтопите.

## 13. ОПАЗВАНЕ НА ОКОЛНАТА СРЕДА

Рециклирайте материалите със символа . Поставяйте опаковките в съответните контейнери за рециклирането им. Помогнете за опазването на околната среда и човешкото здраве, както и за рециклирането на отпадъци от

електрически и електронни уреди. Не изхвърляйте уредите, означени със символа , заедно с битовата смет. Върнете уреда в местния пункт за рециклиране или се обърнете към вашата общинска служба.

# TARTALOM

1. BIZTONSÁGI INFORMÁCIÓK.....	36
2. BIZTONSÁGI UTASÍTÁSOK.....	39
3. ÜZEMBE HELYEZÉS.....	41
4. TERMÉKLEÍRÁS.....	43
5. AZ ELSŐ HASZNÁLAT ELŐTT.....	45
6. NAPI HASZNÁLAT.....	46
7. TOVÁBBI FUNKCIÓK.....	50
8. HASZNOS TANÁCSOK ÉS JAVASLATOK.....	55
9. ÁPOLÁS ÉS TISZTÍTÁS.....	57
10. HIBAELHÁRÍTÁS.....	59
11. MŰSZAKI ADATOK.....	63
12. ENERGIAHATÉKONYSÁG.....	64
13. KÖRNYEZETVÉDELMI TUDNIVALÓK.....	65

## A TÖKÉLETES VÉGEREDMÉNY ÉRDEKÉBEN

Köszönjük, hogy ezt az AEG készüléket választotta. Termékünk gyártásakor egy olyan berendezést kívántunk megalkotni az Ön számára, amely kifogástalan teljesítményt nyújt hosszú éveken keresztül, köszönhetően az alkalmazott innovatív technológiáknak, amelyek az életét jelentősen megkönnyítik – és amelyeket más készülékeken nem talál meg. Kérjük, szánjon néhány percet az útmutató végigolvasására, hogy a maximumot hozhassa ki készülékéből. Látogasson el weboldalunkra az alábbiakért:



Használattal kapcsolatos tanácsok, prospektusok, hibaelhárítási, szerviz- és javítási információk kérése:

**[www.aeg.com/support](http://www.aeg.com/support)**



Regisztrálja termékét a még kiválóbb szolgáltatásokért:

**[www.registreaeg.com](http://www.registreaeg.com)**



Tartozékok, segédanyagok és eredeti alkatrészek vásárlása a készülékhez:

**[www.aeg.com/shop](http://www.aeg.com/shop)**

## ÜGYFÉLSZOLGÁLAT ÉS SZERVIZ

Mindig eredeti cserealkatrészeket használjon.

Amikor felveszi a kapcsolatot a hivatalos szervizközponttal, gondoskodjon arról, hogy a következő adatok kéznél legyenek: Típus, PNC (termékszám), sorozatszám.

Az információk az adattáblán találhatóak.

 Figyelem / Vigyázat – Biztonsági információk

 Általános információk és tanácsok

 Környezetvédelmi információk

A változtatások jogát fenntartjuk.

## 1. ⚠ **BIZTONSÁGI INFORMÁCIÓK**

Az üzembe helyezés és használat előtt gondosan olvassa el a mellékelt útmutatót. A gyártó nem vállal felelősséget a helytelen beszerelés vagy használat miatt keletkezett sérülésekért és károkért. Tartsa biztonságos és elérhető helyen az útmutatót, hogy szükség esetén mindig a rendelkezésére álljon.

### **1.1 Gyermek és kiszolgáltatott személyek biztonsága**

- Ezt a készüléket 8 év feletti gyermekek, csökkent fizikai, érzékelési vagy szellemi képességekkel rendelkező felnőttek, illetve megfelelő tudással vagy gyakorlattal nem rendelkező személyek csak felügyelet mellett, vagy abban az esetben használhatják, ha megfelelő oktatást kaptak a készülék biztonságos használatára, és megértik az esetleges veszélyeket. A 8 évesnél fiatalabb gyermekek, illetve a súlyos, komplex fogyatékossgal élő személyek állandó felügyelet nélkül nem tartózkodhatnak a készülék közelében.
- Gondoskodjon a gyermekek felügyeletéről, hogy ne játsszanak a készülékkel és a dedikált alkalmazást tartalmazó mobil eszközökkel.
- Minden csomagolóanyagot tartson távol a gyermekektől, és megfelelően ártalmatlanítsa.
- **FIGYELEM:** A gyermekeket és kedvenc háziállatokat tartsa távol a készüléktől működés közben, és működés után, lehűléskor. Használat közben a készülék hozzáférhető részei felforrósodnak.
- Ha rendelkezik gyermekbiztonsági zárral a készülék, akkor azt be kell kapcsolni.
- Gyermekek felügyelet nélkül nem végezhetnek tisztítási vagy karbantartási tevékenységet a készüléken.

## 1.2 Általános biztonság

- A készülék kizárólag ételkészítési célra szolgál.
- Ezt a készüléket háztartási célú, beltérben történő használatra tervezték.
- Ez a készülék használható irodákban, szállodai vendégszobákban, panziókban, vendégházakban és más hasonló szálláshelyeken, ahol a használat nem haladja meg a háztartási használat (átlagos) szintjét.
- FIGYELEM: Használat közben a készülék és hozzáférhető részei nagyon felforrósodhatnak. Legyen óvatos, hogy ne érjen a fűtőelemekhez.
- FIGYELEM: Főzőlapon történő főzéskor az olaj vagy zsír felügyelet nélkül hagyása veszélyes lehet, és tűz keletkezhet.
- A főzéskor keletkezett tüzet soha ne vízzel oltsa el. Kapcsolja ki a készüléket, és fedje le a lángokat pl. egy tűzálló takaróval vagy fedővel.
- FIGYELEM: A készüléket tilos külső kapcsolóeszközzel, például időzítővel ellátni, vagy olyan áramkörre kötni, amelyet rendszeresen be- és kikapcsolnak.
- VIGYÁZAT: Főzéskor a készüléket ne hagyja felügyelet nélkül. Rövid időtartamú főzéskor a készüléket tartsa folyamatosan felügyelet alatt.
- FIGYELEM: Tűzveszély: Ne tároljon semmit a főzőfelületeken.
- Soha ne tegyen a főzőlap felületére fémtárgyakat, mint pl. kések, kanalak, fedők, mivel azok felforrósodhatnak.
- A bútorba való beépítés előtt ne használja a készüléket.
- A készülék tisztításához ne használjon nagy nyomású gőzt.
- Használat után saját gombjával kapcsolja ki a főzőlap adott elemét, és ne hagyatkozzon az edényérzékelésre.

- Ha repedést lát az üvegkerámia / üveg felületen, kapcsolja ki a készüléket, és húzza ki a konnektorból a dugvilláját. Amennyiben a készülék kötésdobozon keresztül közvetlenül csatlakozik az elektromos hálózathoz, vegye ki a biztosítékot a készülék elektromos hálózatról történő leválasztásához. Egyéb esetben forduljon a márkaszervizhez.
- Gondoskodjon a készüléknek helyt adó helyiség jó szellőzéséről, hogy elkerülje a gázt vagy más tüzelőanyagokat elégető készülékekből (beleértve a nyílt tüzet is) származó füstgázok visszaáramlását.
- Ügyeljen arra, hogy a szellőzőnyílásokat ne zárja el semmi, és a készülék által szállított levegő ne jusson olyan kéménycsőbe/légcsatornába, mely más készülékek (központi fűtés, termoszfionok, vízmelegítők stb.) füstjének és gőzének/párájának elvezetésére szolgál.
- Ha a készülék más készülékekkel egyszerre működik, a helyiségben létrehozott vákuum nem haladhatja meg a 0,04 mbar értéket.
- A páraelszívó szűrőit rendszeresen tisztítsa, és távolítsa el a zsírlerakódásokat a készülékről a tűzveszély elkerülése érdekében.
- Ha a hálózati kábel megsérül, azt a gyártónak vagy a hivatalos márkaszerviznek, illetve más hasonlóan képzett személynek kell kicserélnie az elektromos veszélyhelyzet elkerülésének érdekében.
- Amennyiben a készülék kötésdobozon keresztül közvetlenül csatlakozik az elektromos hálózathoz, az elektromos bekötést olyan eszközzel kell ellátni, mely lehetővé teszi a készülék összes hálózati pólusról történő leválasztását. A teljes leválasztásnak biztosítania kell a túlfeszültség elleni védelem III. kategóriájának való megfelelést. A rögzített kábelezést a bekötési szabályok betartásával el kell látni megszakító eszközökkel.
- **FIGYELEM:** Kizárólag a főzőlap gyártója által tervezett vagy a főzőlap gyártója által a használati útmutatóban

javasolt, illetve a készülékhez mellékelt főzőlapvédő elemet használjon. A nem megfelelő védőelemek használata balesetet okozhat.

## 2. BIZTONSÁGI UTASÍTÁSOK

### 2.1 Üzembe helyezés



#### FIGYELMEZTETÉS!

A készüléket csak képesített személy helyezheti üzembe.



#### FIGYELMEZTETÉS!

Személyi sérülés vagy a készülék károsodásának veszélye áll fenn.

- Távolítsa el az összes csomagolóanyagot.
- Ne helyezzen üzembe, és ne is használjon sérült készüléket.
- Tartsa be a készülékhez mellékelt üzembe helyezési útmutatóban foglaltakat.
- Tartsa meg a minimális távolságot a többi készüléktől és egységtől.
- A készülék nehéz, ezért legyen körültekintő a mozgításakor. Mindig használjon munkavédelmi kesztyűt és zárt lábbelit.
- Megfelelő tömitőanyaggal védje a munkalap vágott felületeit a nedvesség ellen.
- Védje a készülék alját a gőztől és nedvességtől.
- Ne telepítse a készüléket ajtó mellé vagy ablak alá. Ezzel elkerülhető, hogy az ajtó vagy ablak kinyitásával leverje a forró főzőedényt a készülékről.
- A készülék által kifúvott levegőt ne vezesse be fali levegőjáratba, hacsak azt nem kifejezetten erre tervezték.
- Légcsatorna nélküli üzembe helyezés esetén a ventilátor kimeneti nyílását közvetlenül a falhoz kell helyezni, vagy egy további szekrényfallyal kell elválasztani, hogy a ventilátor lapátjaihoz ne lehessen hozzáférni.
- Mindegyik készülék alján hűtőventilátorok találhatók.
- Ha a készüléket fiók fölött helyezi üzembe:

- Ne tároljon semmi olyan kisméretű tárgyat vagy papírlapot, melyet a ventilátorok beszívhatnak, mivel az megsértheti a hűtőventilátorokat, vagy megrongálhatja a hűtőrendszert.
- A készülék alja és a fiókban tárolt tárgyak között hagyjon legalább 2 cm távolságot.
- A készülék alatti szekrényből minden elválasztó lapot távolítson el.

### 2.2 Elektromos csatlakozás



#### FIGYELMEZTETÉS!

Tűz- és áramütésveszély.

- Minden elektromos csatlakoztatást szakképzett villanyszerelőnek kell elvégeznie a kapcsolási rajz vagy az üzembe helyezési útmutató szerint.
- Elszívórendszer beépítése esetén, valamint ahol tartozékok is jelen vannak vagy kötelezően felszerelendők (fali szelep, ablakkapcsoló és/vagy ablaknyitó), az elektromos csatlakoztatásokat szakképzett villanyszerelőnek kell elvégeznie a kapcsolási rajz vagy az üzembe helyezési útmutató szerint.
- A készüléket kötelező földelni.
- Bármilyen beavatkozás előtt a készüléket válassza le az elektromos hálózatról.
- Ellenőrizze, hogy az adattáblán szereplő adatok megfelelnek-e a helyi elektromos hálózat paramétereinek.
- Ellenőrizze, hogy megfelelően van-e üzembe helyezve a készülék. A hálózati vezeték dugója (ha van) és a konnektor közötti gyenge vagy rossz érintkezés miatt a csatlakozás túlságosan felforrósodhat
- Használjon megfelelő típusú hálózati kábelt.
- Ügyeljen arra, hogy a hálózati kábel ne gubancolódjon össze.

- Ellenőrizze, hogy az érintésvédelem ki van-e építve.
- Használjon feszültségmentesítő bilincset a kábel rögzítéséhez.
- Ügyeljen arra, hogy a hálózati kábel vagy dugasa (ha van) ne érjen a forró készülékekhez vagy főzőedényekhez, amikor a készüléket a csatlakozóaljzathoz csatlakoztatja.
- Ne használjon hálózati elosztókat és hosszabbító kábeleket.
- Ügyeljen arra, hogy ne okozzon sérülést a hálózati csatlakozódugón (ha van) és a hálózati kábelen. Ha a hálózati kábel cserére szorul, forduljon a márkaszervizhez vagy egy villanyszerelőhöz.
- A feszültség alatt álló és szigetelt alkatrészek érintésvédelmi részeit úgy kell rögzíteni, hogy szerszám nélkül ne lehessen eltávolítani azokat.
- Csak az üzembe helyezés befejezése után csatlakoztassa a hálózati csatlakozódugót a hálózati csatlakozóaljzatba. Ügyeljen arra, hogy a hálózati dugasz üzembe helyezés után is könnyen elérhető legyen.
- Amennyiben a hálózati konnektor rögzítése laza, ne csatlakoztassa a csatlakozódugót hozzá.
- A készülék csatlakozásának bontására, soha ne a hálózati kábelnél fogva húzza ki a csatlakozódugót. A kábelt mindig a csatlakozódugónál fogva húzza ki.
- Kizárólag megfelelő szigetelőberendezést alkalmazzon: hálózati túlterhelésvédő megszakítót, biztosítékot (a tokból eltávolított csavaros típusú biztosítékot), földzárlatkioldót és védőrelét.
- Az elektromos készüléket szigetelőberendezéssel kell ellátni, amely lehetővé teszi, hogy minden fázison leválassa a készüléket az elektromos hálózatról. A szigetelőberendezésnek legalább 3 mm-es érintkezőtávolsággal kell rendelkeznie.

## 2.3 Használat



### FIGYELMEZTETÉS!

Sérülés-, égés- és áramütésveszély.

- Ne változtassa meg a készülék műszaki jellemzőit.
- Az első használat előtt távolítsa el az összes csomagolóanyagot, tájékoztató címkét és védőfóliát (ha van ilyen).
- Ügyeljen arra, hogy a szellőzőnyílásokat ne zárja el semmi. A szellőzést szakképzett személynek rendszeresen ellenőriznie kell.
- Működés közben ne hagyja felügyelet nélkül a készüléket.
- Minden használat után kapcsolja ki a főzőzónát.
- Soha ne tegyen a főzőzónákra evőeszközöket vagy fedőket. Ezek felforrósodhatnak.
- Ne működtesse a készüléket nedves kézzel, vagy amikor az vízzel érintkezik.
- Ne használja a készüléket munka- vagy tárolófelületként.
- Amennyiben a készülék felülete megrepedt, azonnal válassa le a készüléket az elektromos hálózatról. Ez a lépés az áramütés elkerüléséhez szükséges.
- A szívritmus-szabályozóval rendelkező személyek tartsanak legalább 30 cm távolságot a bekapcsolt indukciós főzőzónáktól.
- Amikor az élelmiszert forró olajba helyezi, az olaj kifröccsenhet.
- Soha ne használjon nyílt lángot, amikor a beépített páraelszívó működik.



### FIGYELMEZTETÉS!

Tűz- és robbanásveszély

- A felforrósított zsírok és olajok gyúlékony gőzöket bocsáthatnak ki. Zsírral vagy olajjal való főzést tartsa azoktól távol a nyílt lángot és a forró tárgyakat.
- A nagyon forró olaj által kibocsátott gőzök öngyulladás okozhatnak.
- Az ételmaradékot tartalmazó használt olaj az első használatkor alkalmazott hőfoknál alacsonyabb értéken is tüzet okozhat.



- Ne tegyen gyúlékony anyagot vagy gyúlékony anyaggal szennyezett tárgyat a készülékbe, annak közelébe, illetve annak tetejére.



#### FIGYELMEZTETÉS!

A készülék károsodásának veszélye áll fenn.

- Ne helyezzen forró főzőedényt a kezelőpanelre.
- Ne helyezzen forró fedőt a főzőlap üvegfelületére.
- Ne hagyja, hogy a főzőedényből elforrjon a folyadék.
- Ügyeljen arra, hogy ne ejtsen tárgyat vagy főzőedényt a készülékre. A készülék felülete megsérülhet.
- Üres főzőedénnyel vagy főzőedény nélkül ne kapcsolja be a főzőzónákat.
- Ne helyezzen alufóliát a készülékre.
- Soha ne távolítsa el a rácsot vagy a páraelszívó szűrőjét, amikor a beépített páraelszívó vagy a készülék működik.
- Soha ne használja a beépített páraelszívót a szűrője nélkül.
- Ne takarja le a beépített páraelszívó bemeneti nyílását főzőedényekkel.
- Ne nyissa ki az alsó fedelet, amikor a beépített páraelszívó vagy a készülék működik.
- Ne helyezzen apró vagy könnyű tárgyakat a beépített páraelszívó közelébe, hogy elkerülje a beszorulás veszélyét.
- Az öntöttvasból vagy alumínium öntvényből készült, illetve sérült aljú edények megkarcolhatják az üveg / üvegkerámia felületet. Az ilyen tárgyakat mindig emelje fel, ha a főzőfelületen odébb szeretné helyezni őket.

### 2.4 Ápolás és tisztítás

- Rendszeresen tisztítsa meg a készüléket, hogy elkerülje a felület károsodását.

- Tisztítás előtt kapcsolja ki a készüléket, és hagyja lehűlni.
- A készülék tisztításához ne használjon vízsugarat vagy gőzt.
- A készüléket puha, nedves ruhával tisztítsa. Csak semleges tisztítószert használjon. Ne használjon súrolószert, súrolószivacsot, oldószert vagy fém tárgyat.

### 2.5 Szolgáltatások

- A készülék javítását bízza a márkaszervizre. Mindig eredeti cserealkatrészt használjon.
- A termékben található izzó(k)ra és a külön kapható pótizzókra vonatkozó tudnivalók: Ezek az izzók arra készültek, hogy megfeleljenek a háztartási készülékekben fennálló szélsőséges fizikai feltételeknek, mint például hőmérséklet, rezgés, magas páratartalom, illetve arra használatosak, hogy jelezzék a készülék működési állapotát. Nem alkalmasak egyéb felhasználásra, valamint helyiségek megvilágítására.

### 2.6 Ártalmatlanítás



#### FIGYELMEZTETÉS!

Sérülés- vagy fulladásveszély.

- A készülék ártalmatlanítására vonatkozó tájékoztatásért lépjen kapcsolatba a helyi hatóságokkal.
- Válassza le a készüléket ez elektromos hálózatról.
- A készülék közelében vágja át a hálózati kábelt, és tegye a hulladékba.

## 3. ÜZEMBE HELYEZÉS



#### FIGYELMEZTETÉS!

Lásd a „Biztonság” című fejezetet.

### 3.1 Az üzembe helyezés előtt

A főzőlap üzembe helyezése előtt másolja le az adattábláról az alábbi

adatokat. Az adattábla a főzőlap alján található.

Sorozatszám .....

### 3.2 Beépített főzőlapok

Csak azután használhatja a beépített főzőlapot, miután beszerelte azt a szabványoknak megfelelő beépített szekrénybe és munkafelületbe.

### 3.3 Csatlakozókábel

- A főzőlap egy csatlakozókábelrel.
- A megsérült hálózati kábel pótlásához használja a következő vezetékípusot: H05V2V2-F mely ellenáll a 90°C-os vagy magasabb hőmérsékletnek. Vegye fel a kapcsolatot egy hivatalos szervizzel. A csatlakozókábel cseréjét csak képzett villanszerelő végezheti.

### 3.4 A tömítés felerősítése - Munkalapra szerelés

1. Tisztítsa meg a munkalapon a kivágási terület környékét.
2. Helyezze fel a mellékelt 2x6 mm-es tömítőcsíkot a főzőlap alsó szélére, az üvegkerámia külső széle mentén. Eközben ne nyújtsa. Ügyeljen arra, hogy a tömítőcsík végei a főzőlap egyik oldalának közepén helyezkedjenek el.
3. Hagyjon rá néhány millimétert, amikor a tömítőcsíkot a megfelelő hosszúságúra vágja.
4. Illessze egymáshoz a tömítőcsík két végét.

### 3.5 Összeállítás

A főzőlap összeszerelésével kapcsolatos részletes információért olvassa el a telepítési útmutatót.

Kövesse a főzőlap és az ablakapcsoló bekötési rajzát, amelyek az üzembe helyezési útmutatóban és/vagy a főzőlap alatti címkéken találhatóak.

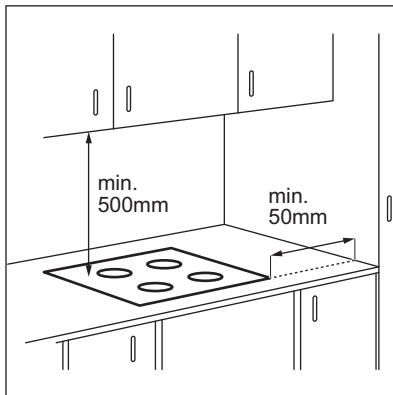

Ha a készüléket egy fiók fölé szereli fel, a főzőlap ventilátora fűzés közben felmelegítheti a fiókban elhelyezett és tárolt eszközöket.

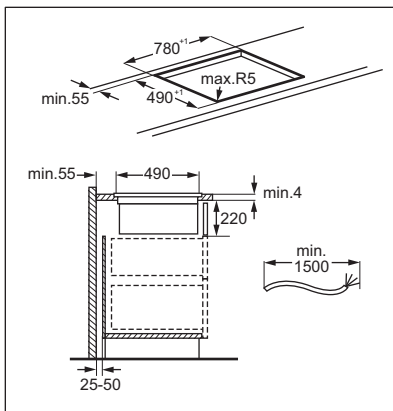
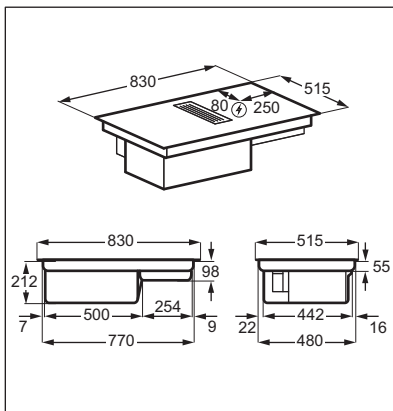

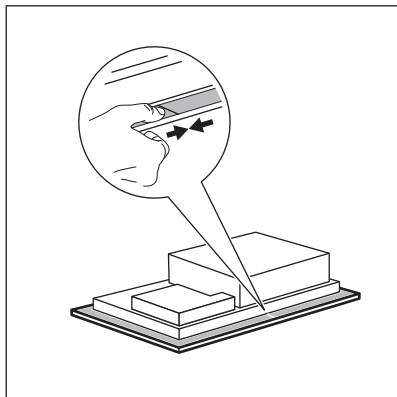

Keresse meg az „AEG beépített páraelszívóval rendelkező főzőlap

telepítése” című videó oktatóanyagot az alábbi ábrán látható teljes név beírásával.



[www.youtube.com/electrolux](http://www.youtube.com/electrolux)  
[www.youtube.com/aeg](http://www.youtube.com/aeg)

How to install your AEG  
Extractor Hob



### Szűrőház összeszerelése

Az első használat előtt győződjön meg róla, hogy a szűrőt az ezüstsínű oldallal kifelé helyezte be a házba. Ha a szűrőház össze van szerelve, helyezze be a páraelszívó üregébe, és tegye fel a rácsot a páraelszívóra.

## 4. TERMÉKLEÍRÁS

### 4.1 Termék áttekintése

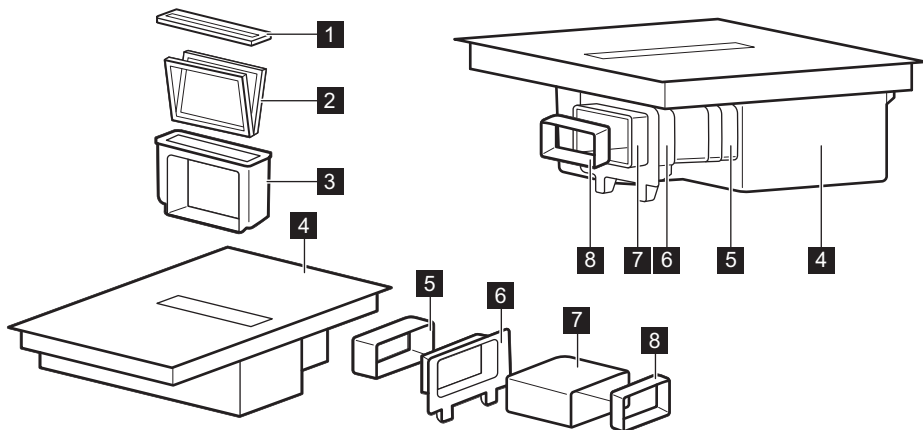

- 1 Rács
- 2 Filter (Szűrő)
- 3 Szűrőház
- 4 Főzőlap
- 5 Tömlő

- 6 Szekrény hátsó fali szerelvény
- 7 Tömlő
- 8 Adapter

## 4.2 Főzőfelület elrendezése

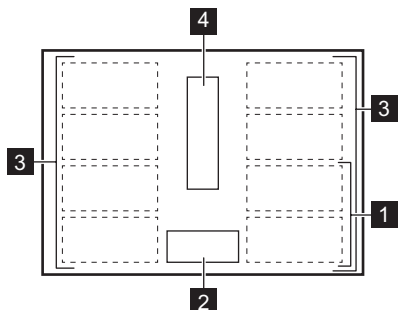





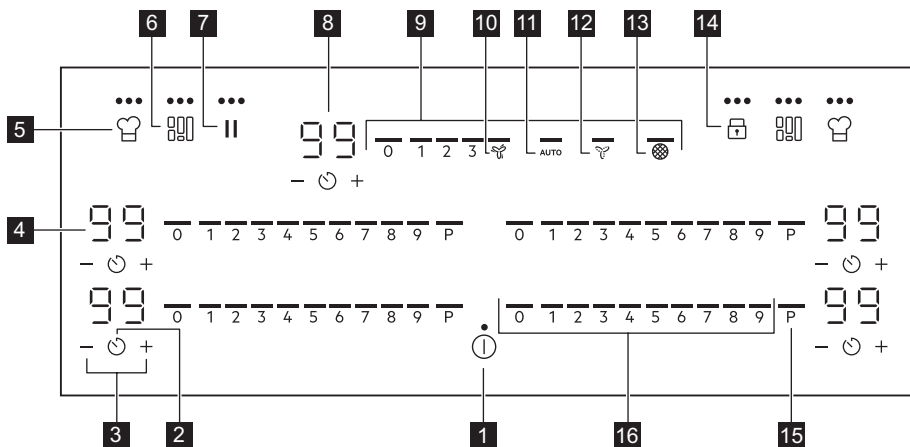

- 1 Indukciós főzőzóna
- 2 Kezelőpanel
- 3 Négy részből álló, rugalmas indukciós főzőfelület
- 4 Páraelszívó

## 4.3 Kezelőpanel elrendezése







A készülék üzemeltetéséhez használja az érzékelőmezőket. Kijelzések, visszajelzők és hangok jelzik, hogy mely funkciók működnek.

Érzékelőmező	Funkció	Megnevezés	
1	ⓘ	BE / KI	A készülék be- és kikapcsolása.
2	⌚	Időzítő	A funkció beállítás.
3	+ / -	-	Növeli vagy csökkenti az időt.
4	-	Időzítő kijelzés	Percben mutatja az időt.

	Érzékelő-mező	Funkció	Megnevezés
5		PowerSlide	A funkció be- és kikapcsolása.
6		FlexiBridge (Flexible Bridge)	A funkció három üzemmódja közötti váltás.
7	II	Szünet	A funkció be- és kikapcsolása.
8	-	Páraelszívó időzítő kijelző	Percben mutatja az időt.
9	-	Páraelszívó kezelősáv	A ventilátor sebességének beállítása.
10		Boost	A funkció be- és kikapcsolása.
11	AUTO	A páraelszívó automatikus üzemmódja	A funkció be- és kikapcsolása.
12		Breeze	A funkció be- és kikapcsolása.
13		Páraelszívó szűrő visszajelző	Figyelmeztetés és emlékeztető, hogy a páraelszívó szűrőit meg kell tisztítani.
14		Funkciózár / Gyermekekbiztonsági eszköz	A kezelőpanel lezárása/a lezárás feloldása.
15	P	PowerBoost	A funkció bekapcsolása.
16	-	Páraelszívó kezelősáv	A hőfok beállítása.

#### 4.4 Kijelző visszajelzői

Visszajelző	Megnevezés
 + számjegy	Hiba történt.
	OptiHeat Control (maradék hő kijelzése 3 lépésben): főzés folytatása / melegen tartás / maradék hő.
	Wi-Fi csatlakoztatása folyamatban van.
	A Bluetooth kapcsolódás folyamatban van.

## 5. AZ ELSŐ HASZNÁLAT ELŐTT







**FIGYELMEZTETÉS!**  
Lásd a „Biztonság” című fejezetet.

### 5.1 Vezeték nélküli kapcsolat / alkalmazás csatlakoztatása

Az alkalmazás használatához a főzőlapot fel kell venni a rendszerbe. A

rendszerbe való felvétel Wi-Fi vagy Bluetooth (ajánlott) segítségével történhet.

1. Töltse le a My AEG Kitchen alkalmazást az App Store-ból.
2. Nyissa meg az alkalmazást és regisztráljon, hogy fiókot kapjon.
3. Új készülék hozzáadása.
4. Nyomja meg az  gombot és tartsa lenyomva, amíg a  és  villogni nem kezd.
5. Kövesse az alkalmazás utasításait a rendszerbe való felvételi folyamat befejezéséhez.

Amikor a felvétel befejeződött,  és  nem villog tovább.

## A hálózat módosítása

A hálózat módosításához el kell felejtenie a jelenlegi hálózatot, és újra el

kell indítania a rendszerbe való felvétel folyamatát.

1. Válassza a Menü > Felhasználói beállítások > Rendszerbe való felvétel menüpontot, és módosítsa a beállítást On-ról Off-ra.

 Lásd a „Menü felépítése” című részt.

A hálózatot elfelejti a rendszer.

2. Nyissa meg az alkalmazást, és indítsa el újra a rendszerbe való felvétel folyamatát.

 Lapozza fel a „Vezeték nélküli kapcsolat / Alkalmazás csatlakoztatása” című bekezdést.

## 6. NAPI HASZNÁLAT



**FIGYELMEZTETÉS!**  
Lásd a „Biztonság” című fejezetet.

### 6.1 Be- és kikapcsolás

A főzőlap be- vagy kikapcsolásához tartsa nyomva a  gombot.

### 6.2 Főzőedény észlelése

Ez a funkció jelzi a főzőedények jelenlétét a főzőlapon, és kikapcsolja a főzőzónákat, ha a főzés során nem észlel főzőedényt.

Ha a főzőedényt egy főzőzónára helyezi, mielőtt kiválasztja a hőfokbeállítást, a kezelőszávon megjelenik a 0 fölötti visszajelző.

Ha leveszi a főzőedényt egy aktivált főzőzónáról, és ideiglenesen félreteszi, a megfelelő kezelőszávon fölötti visszajelzők villogni kezdenek. Ha 60 másodpercen belül nem helyezi vissza a főzőedényt a bekapcsolt főzőzónára, a főzőzóna automatikusan kikapcsol.

A főzés folytatásához ügyeljen arra, hogy a főzőedényt a megadott időn belül visszahelyezze a főzőzónákra.

### 6.3 Hőfokbeállítás

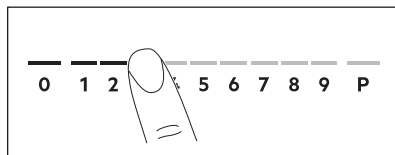

1. Nyomja meg a megfelelő hőfokbeállítást a kezelőszávon. A kezelőszávon fölötti visszajelzők a kiválasztott hőfokig világítanak.
2. A főzőzóna kikapcsolásához nyomja meg a 0 gombot.

### 6.4 PowerBoost

A funkció nagyobb teljesítményt tesz elérhetővé az indukciós főzőzónák számára. A funkció csak bizonyos ideig működtethető az indukciós főzőzónák esetén. Ezután az indukciós főzőzóna automatikusan visszkapcsol a legmagasabb hőfokbeállításra.

 Lásd a „Műszaki adatok” című fejezetet.

**A funkció bekapcsolása egy főzőzónánál:** érintse meg a **P** mezőt.

**A funkció kikapcsolása:** módosítsa a hőfokbeállítást.

## 6.5 OptiHeat Control (3 lépéses maradékhő visszajelző)



### FIGYELMEZTETÉS!

Amíg a visszajelző világít, a maradékhő miatt égési sérülés veszélye áll fenn.

Az indukciós főzőzónák közvetlenül a főzőedény alján adják át az ételkészítéshez szükséges hőt. Az üvegkerámiát a főzőedény hője melegíti fel.

A visszajelzők megjelennek, amikor egy főzőzóna forró. A visszajelzők az éppen használt főzőzónák maradékhő szintjét jelzik.

A visszajelző akkor is megjelenhet, ha:

- ha a szomszédos zónákat használja, az adott zónát azonban nem,
- forró főzőedényt helyez hideg főzőzónára,
- a főzőlapot úgy kapcsolja be, hogy a főzőzóna még mindig forró.

A főzőzóna visszajelzője eltűnik, amikor a főzőzóna lehűlt.

## 6.6 Időzítő

### Visszaszámláló időzítő

A funkcióval beállíthatja, hogy az adott főzőzóna milyen hosszú ideig üzemeljen egyetlen főzési ciklus alatt. A funkciót a páraelszívóhoz külön is beállíthatja. Lásd „A páraelszívó funkciói” című részt.

1. Nyomja meg a gombot. 00 jelenik meg az időzítő kijelzőjén.
2. Nyomja meg a vagy gombot az idő beállításához (00-99 perc).
3. Nyomja meg a gombot az időzítő elindításához, vagy várjon 3 másodpercet. Az időzítő megkezdí a visszaszámlálást.

**Az idő módosítása:** válassza ki a főzőzónát a gombbal, majd nyomja meg a vagy gombot.

**A funkció kikapcsolása:** válassza ki a főzőzónát a gombbal, majd nyomja meg a gombot. A hátralévő idő visszaszámlálása 00 eléréséig folytatódik.

Az időzítő befejezi a visszaszámlálást, hangjelzés hallható, és 00 villog. A főzőzóna kikapcsol. A jelzés és villogás kikapcsolásához nyomja meg bármelyik szimbólumot.

## Percszámláló

1. Nyomja meg ezt: .
2. Nyomja meg a vagy gombot a idő beállításához.

Az időzítő befejezi a visszaszámlálást, hangjelzés hallható, és 00 villog. A jelzés és villogás kikapcsolásához nyomja meg bármelyik szimbólumot.

**A funkció kikapcsolása:** nyomja meg a , majd a gombot. A hátralévő idő visszaszámlálása 00 eléréséig folytatódik.

## 6.7 Teljesítménykezelés

Ha több zóna aktív, és felvett teljesítményük meghaladja az elektromos hálózat teljesítmény-korlátját, akkor a funkció elosztja a rendelkezésre álló teljesítményt az összes főzőzóna között. A főzőlap szabályozza a hőfokbeállításokat a lakás/ház biztosítékainak védelme érdekében.

- A főzőzónák a főzőlapba belépő fázisok számától és elhelyezésétől függően vannak csoportosítva. Minden egyes fázis legnagyobb elektromos terhelhetősége. Ha a főzőlap az egyik fázisnál eléri a maximális rendelkezésre álló teljesítményt, a főzőzónák felvett teljesítményét automatikusan lecsökkenti.
- Mindig elsőbbséget élvez az elsőként kiválasztott főzőzóna hőfokbeállítása. A fennmaradó teljesítmény a többi

főzőzóna között lesz elosztva, azok kiválasztásának sorrendjében.

- A csökkentett teljesítményű főzőzónáknál a kezelősv villog, és a lehetséges maximális hőfokbeállításokat mutatja.
- Várja meg, hogy a kijelző abbahagyja a villogást, vagy csökkentse az utoljára kiválasztott főzőzóna hőfokbeállítását. A főzőzónák a csökkentett hőfokbeállítással folytatják a működést. Kézzel módosítsa a főzőzónák hőfokbeállítását, ha szükséges.
- A páraelszívó mindig rendelkezésre áll elektromos terhelésként.

Lásd a főzőzónák közötti teljesítmény-elosztás lehetséges kombinációit bemutató ábrát.

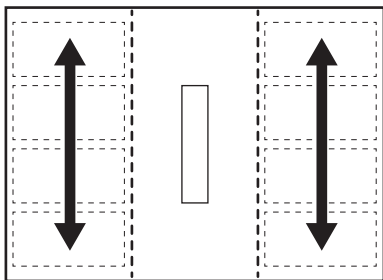

## 6.8 Páraelszívó-funkciók



### FIGYELMEZTETÉS!

Lásd a „Biztonság” című fejezetet.

## A páraelszívó be- és kikapcsolása

A páraelszívó működhet a főzőlappal együtt főzés közben, valamint a főzőlap kikapcsolt állapotában is.

1. A páraelszívó bekapcsolásához nyomja meg a ventilátor sebességének egyik fokozatát (1-3) a páraelszívó kezelősváján.

Megszólal egy hangjelzés, és megjelennek a páraelszívó vezérlősvájja fölötti visszajelzők.

2. Végezze el a sebesség szerint a ventilátor sebességének beállítását a páraelszívó kezelősvájja rendelkezésre álló szintek valamelyikének megnyomásával.

3. A páraelszívó kikapcsolásához nyomja meg a 0 gombot a páraelszívó kezelősvájján.

A páraelszívó kezelősvájja fölötti visszajelzők eltűnnek.

## AUTO

A funkció automatikusan beállítja a ventilátor fordulatszámát a főzőlap kiválasztott hőfokbeállítási szintje alapján.

Amikor először használja a főzőlapot, a funkció alapértelmezés szerint általában be van kapcsolva.

A funkciót akkor is bekapcsolhatja, amikor a főzőlap be van kapcsolva, de egyik főzőzóna sem aktív, vagy a főzés során bármikor.



Ha a funkciót a főzőlap kikapcsolt állapotában kapcsolja be, amikor egyik főzőzóna sem működik, és a kezelőpanelen nem látható a maradék hő, a funkció néhány másodperc múlva magától kikapcsol.

1. A főzőlap bekapcsolásához tartsa nyomva a  gombot.
2. Nyomja meg a AUTO gombot a funkció bekapcsolásához.

Hangjelzés hallható és a szimbólum fölött megjelenik egy visszajelző.

3. Helyezzen főzőedényt a főzőlapra, és válassza ki a hőfokbeállítást. Szükség szerint növelje vagy csökkentse a hőfokbeállítást.

A páraelszívó reagál a hőfok beállítására, megfelelően növelve vagy csökkentve a ventilátor fordulatszámát. A páraelszívó kezelősvájja fölötti visszajelzők megjelennek.

4. Nyomja meg a 0 gombot a főzőlap vezérlősvájján egy főzőzóna kikapcsolásához vagy a  gombot a főzőlap kikapcsolásához.

Ha megjelenik a maradékhő visszajelzés, az AUTO funkció folytatja a ventilátor sebességének beállítását. Ha a maradékhő alacsony, lehet, hogy a Breeze funkció is elkezd működni.

5. A funkció főzés közbeni kikapcsolásához és a páraelszívó



kézi üzemmódba kapcsolásához nyomja meg a AUTO gombot vagy bármely más beállítást a páraelszívó vezérlősávján.

Hangjelzés hallható és a szimbólum fölötti visszajelző eltűnik.

Automatikus üzemmódok - ventilátorsebesség-fokozatok

Pára-elszívó mód	Maradékhő szintje (főzőlap kikapcsolva)	Maradékhő szintje (főzőlap bekapcsolva)	Főzés	Sütés
0				
H1	-	-	-	1
H2	-	-		1
H3	-	-		2
H4	-		1	3



Ha a főzőlapot a AUTO működése közben kikapcsolja, a készülék megjegyzi a beállítást a következő főzési művelethez.

- Ha az időzítő az AUTO funkció előtt kikapcsolja a páraelszívót, a funkció kikapcsol. A 0 és AUTO feletti visszajelzők kialszanak.
- Az AUTO funkció mindkét esetben bekapcsol a főzőlap következő bekapcsolásakor.

## Páraelszívó időzítője

A funkcióval beállíthatja, hogy a páraelszívó milyen hosszú ideig üzemeljen.

A páraelszívó időzítőjének beállítása nem lehetséges, amíg a páraelszívó ki van kapcsolva.

1. Nyomja meg a gombot a páraelszívó kezelősávjánál.
2. Nyomja meg a vagy gombot az idő beállításához (00-99 perc).
3. Nyomja meg a gombot az időzítő elindításához.

Az időzítő megkezdje a visszaszámlálást.

- Amint az időzítő befejezi a visszaszámlálást, a páraelszívó leáll.
- A páraelszívó időzítőjének beállítása az AUTO funkció bekapcsolt állapotában is lehetséges. Ha az AUTO funkció a páraelszívót a beállított idő lejártá előtt kikapcsolja, az időzítő törlésre kerül.

## Boost

A funkció a páraelszívó ventilátort a maximális fordulatszámra kapcsolja be.



Nyomja meg a gombot a funkció bekapcsolásához.

Hangjelzés hallható és a szimbólum fölött megjelenik egy visszajelző. A funkció maximum 10 percig tud működni megszakítás nélkül. Ezután a ventilátor sebességének beállítása automatikusan 3-as értékre változik. Szükség esetén újra bekapcsolhatja a funkciót.

## Breeze

A funkció extra alacsony fordulatszámra állítja a páraelszívó ventilátorát. A ventilátor a funkció bekapcsolása után azonnal minimális zajszinten kezd el működni. A funkciót a főzés után is használhatja, hogy eltávolítsa a visszamaradt szagokat vagy gőzt.

### A funkció bekapcsolása a főzőlap kikapcsolt állapotában:

1. Nyomja meg ezt: .  
Hangjelzés hallható és a szimbólum fölött megjelenik egy visszajelző. Egy 60 percre beállított időzítő jelenik meg a kijelzőn a páraelszívó kezelősávja mellett.
2. Állítsa be az időzítőt a  vagy  segítségével, szükség szerint.  
Miután az időzítő befejezte a visszaszámlálást, a páraelszívó automatikusan kikapcsol.



## 6.9 A menü felépítése



A táblázat a főmenü szerkezetét mutatja.

### Felhasználói beállítások

Szim- bólum	Beállítás	Lehetséges kiegészítő funkciók
C1	Wi-Fi	Be/Ki (--)
C2	Wi-Fi jelerősség	Három jelerősségi szint.
C3	Rendszerbe való felvétel	Be – a főzőlap be van kapcsolva. Ki (--) – a hálózat elfelejtve.
b	Hangjelzések	Be/Ki (--)
h	Páraelszívó mód	1 - 4
E	Riasztási / hibatörténet	A legutóbbi riasztások / hibák listája.

### Felhasználói beállítások megadása:

nyomja meg és tartsa lenyomva a  gombot. Ezután nyomja meg és tartsa lenyomva a  gombot. A beállítások megjelennek a bal oldali főzőzónák időzítőjén.

**Navigálás a menüben:** a menü a beállítási szimbólumból és egy értékből áll. A szimbólum a hátsó időzítőn, az érték pedig az elülső időzítőn jelenik meg. A beállítások közötti navigáláshoz nyomja meg a  gombot az elülső időzítőn. Nyomja meg a  vagy  gombot az elülső időzítőn a beállítás értékének módosításához.

**A menüből való kilépéshez:** nyomja meg a  gombot.



A beállításokkal kapcsolatos további részletekért és a könnyebb menüben való navigálásért töltsse le ezt: My AEG Kitchen.

## OffSound Control

A hangjelzéseket a Menü > Felhasználói beállítások menüpontban be-/kikapcsolhatja.



Lásd a „Menü felépítése” című részt.

Ha a hangok ki vannak kapcsolva, a következő események bekövetkeztekor mindenképpen hallható hangjelzés:

- megérinti a  gombot,
- az időzítő lejár,
- megnyom egy nem használható szimbólumot.

## 7. TOVÁBBI FUNKCIÓK

### 7.1 Automatikus kikapcsolás

**A funkció automatikusan kikapcsolja a főzőlapot, ha:**



- az összes főzőzóna, valamint a páraelszívó ki van kapcsolva,
- nem végzett hőfokbeállítást vagy ventilátorsebesség-beállítást a főzőlap bekapcsolása után,

- több mint 10 másodpercig valamivel (pl. edény, konyharuha stb.) letakarta a kezelőpanelt, vagy ráöntött valamit. Hangjelzés hallható, és a főzőlap kikapcsol. Távolítsa el a tárgyat a kezelőpanelről, vagy tisztítsa meg.
- a főzőlap túlságosan felmelegszik (pl. egy lábasból elforr a folyadék). Mielőtt ismét használná a főzőlapot, várja meg, hogy a főzőzóna lehűljön.

- nem állít le egy főzőzónát, illetve nem módosítja a hőfokbeállítást. Bizonyos idő után a főzőlap kikapcsol.



**Kapcsolat a hőfokbeállítás / ventilátorsebesség-beállítás és az idő között, melynek elteltével a főzőlap kikapcsol:**

Hőfokbeállítás	A főzőlap kikapcsol ennyi idő után
1 - 2	6 óra
3 - 4	5 óra
5	4 óra
6 - 9	1,5 óra

Ventilátorsebesség-beállítás	A páraelszívó ennyi idő után kikapcsol:
	10 óra
1 - 3	10 óra
	10 perc

## 7.2 Szünet

Ez a funkció az összes üzemelő főzőzóna hőmérsékletét a legalacsonyabb értékre állítja. A páraelszívó ventilátorának fordulatszáma 1. fokozatra csökken. Ha a funkció bekapcsolásakor a páraelszívó automatikus üzemmódban működik, a páraelszívó ventilátorának fordulatszáma nem csökken.

Amikor a funkció működik, a  és a  gomb használható. Minden egyéb szimbólum le van zárva a kezelőpaneelen.

Ez a funkció nem állítja le az időzítési funkciókat.

### 1. A funkció bekapcsolásához:

nyomja meg a  gombot. A hőfokbeállítás 1-es szintre mérséklődik. A páraelszívó ventilátorának fordulatszáma 1. fokozatra csökken.

### 2. A funkció kikapcsolása: nyomja meg a gombot.

Az előző hőfokbeállítás / ventilátorsebesség megjelenik.

## 7.3 Funkciózár

A főzőlap működése közben zárolhatja a kezelőpaneelt. Megelőzi a hőfokbeállítás / páraelszívó sebességbeállítás véletlen módosítását.

Először végezze el a hőfokbeállítást / páraelszívó sebességének beállítását.

**A funkció bekapcsolásához:** nyomja meg a  gombot.

**A funkció kikapcsolásához:** nyomja meg újra a  gombot.



A funkció kikapcsol, amikor Ön kikapcsolja a főzőlapot.

## 7.4 Gyermekebiztonsági eszköz

Ez a funkció megakadályozza a főzőlap és a páraelszívó véletlen működtetését.

**A funkció bekapcsolásához:** nyomja meg a  gombot. Ne végezzen

semmilyen hőfokbeállítást / páraelszívó beállítást. Nyomja meg és tartsa

lenyomva a  gombot 3 másodpercig, amíg a szimbólum fölötti visszajelző meg nem jelenik. Kapcsolja ki a főzőlapot a



 gombbal.





Amikor a főzőlapot kikapcsolja, a funkció bekapcsolva marad. A  fölötti visszajelző világít.

**A funkció kikapcsolásához:** nyomja meg a  gombot. Ne végezzen

semmilyen hőfokbeállítást / páraelszívó beállítást. Nyomja meg és tartsa

lenyomva a  gombot 3 másodpercig, amíg a szimbólum fölötti visszajelző el nem tűnik. Kapcsolja ki a főzőlapot a  gombbal.

**Főzés bekapcsolt funkcióval:** nyomja meg a  gombot, majd nyomja meg 

gombot 3 másodpercig, amíg a szimbólum fölötti kijelző el nem tűnik. Működtetheti a főzőlapot. Amikor a főzőlapot a ① gombbal kikapcsolja, a funkció újra működik.

## 7.5 Rugalmas indukciós főzőfelület



### FIGYELMEZTETÉS!

Lásd a „Biztonság” című fejezetet.

## FlexiBridge funkció

A rugalmas indukciós főzőfelület négy részterületből áll. A részterületek két különböző méretű főzőzónává vagy egyetlen, nagyméretű főzőfelületté kapcsolhatók össze. A részterületek összeállítása a használandó főzőedény méretéhez megfelelő üzemmód kiválasztásával végezhető el. Három üzemmód áll rendelkezésre: Normál, Big Bridge és Max Bridge.



A hőfok beállításához használja a bal oldali két kezelősavot.

## Üzemmódok közötti váltás

Az üzemmódok közötti váltáshoz nyomja meg a  gombot. A hőfokbeállítások megőrződnek.



Egyes modelleken két rugalmas főzőfelület található, bal és jobb oldali. A jobb oldali rugalmas főzőfelület működtetéséhez használja a szimbólumokat és a főzőlap jobb oldalán található kezelősavokat.

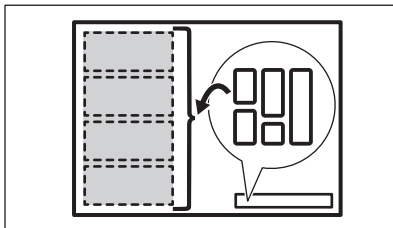

A főzőedény átmérője és helyzete

A főzőedény méretének és alakjának megfelelő üzemmódot használjon. A főzőedénynek lehetőség szerint minél jobban le kell fednie a kiválasztott főzőfelületet.

A 160 mm-nél kisebb átmérőjű főzőedényeket egyetlen részterületen, központosan helyezze el. A Big Bridge és Max Bridge üzemmódok esetén mély serpenyő használható.

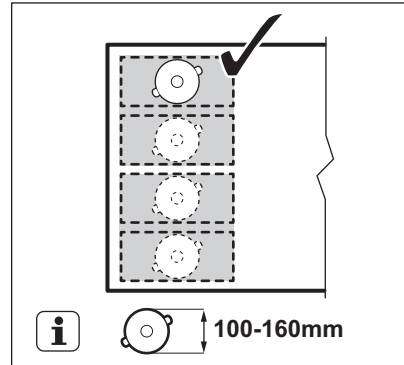

A 160 mm-nél nagyobb átmérőjű főzőedényeket központosan helyezze el két részterület között.

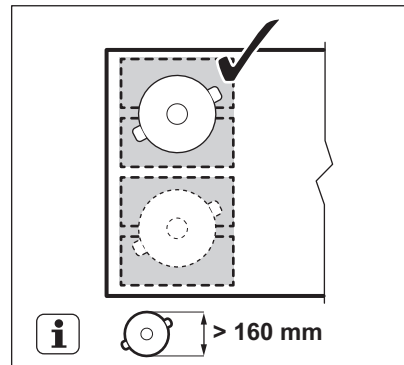

## FlexiBridge Normál üzemmód

Ez az üzemmód a funkció bekapcsolásakor alapértelmezés szerint be van kapcsolva. A részterületeket két különálló főzőfelületbe kapcsolja össze. A hőfok külön állítható mindegyik főzőfelületnél. Használja a két bal oldali

kezelősávot.

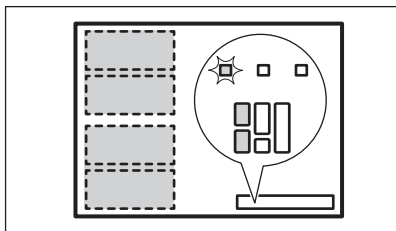

a két bal oldali kezelősávot.

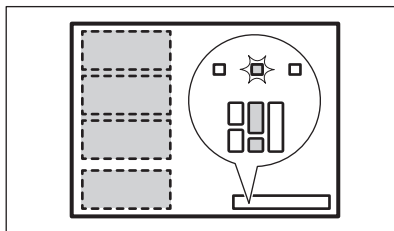

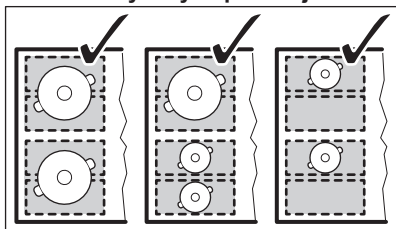

**A főzőedény helyes pozíciója:**

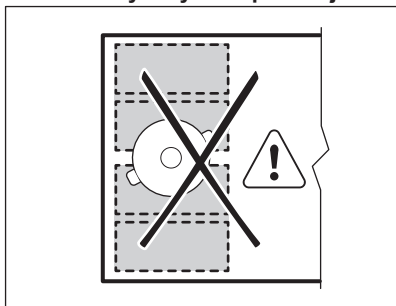

**A főzőedény helytelen pozíciója:**



## FlexiBridge Big Bridge üzemmód

Az üzemmód bekapcsolásához addig nyomja a  gombot, míg meg nem jelenik a megfelelő üzemmód visszajelzője . Ez az üzemmód három hátsó részterületet kapcsol össze egy főzőfelületbe. Az első részterületet nem kapcsolja be, és az különálló főzőzónaként működik. A hőfok külön állítható mindegyik területnél. Használja

**A főzőedény helyes pozíciója:**

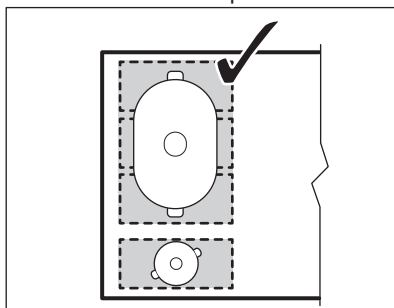

Ügyeljen arra, hogy a főzőedényeket a három összekapcsolt részre helyezze. Ha a főzőedény kisebb, mint két részterület, a kezelősáv villog, és 2 perc múlva a főzőzóna kikapcsol.

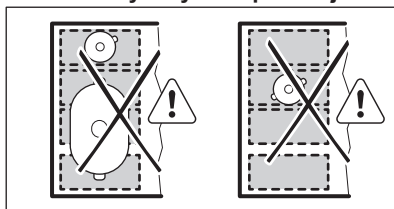

**A főzőedény helytelen pozíciója:**



## FlexiBridge Max Bridge üzemmód

Az üzemmód bekapcsolásához addig nyomja a  gombot, míg meg nem jelenik a megfelelő üzemmód visszajelzője . Ez az üzemmód az összes részterületet egy főzőfelületbe kapcsolja össze. A hőfok beállításához használja a bal oldali két kezelősávot.

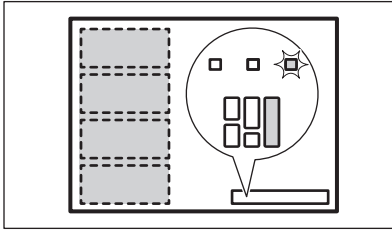

### A főzőedény helyes pozíciója:

Ügyeljen arra, hogy a főzőedényeket a négy összekapcsolt részre helyezze. Ha a főzőedény kisebb, mint három részterület, a kezelősáv villog, és 2 perc múlva a főzőzóna automatikusan kikapcsol.

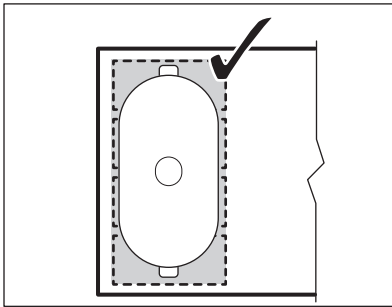

### A főzőedény helytelen pozíciója:

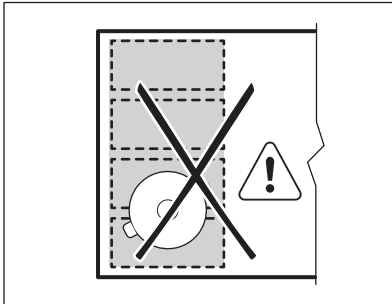

## PowerSlide

A funkció segítségével a hőmérséklet a főzőedénynek az indukciós főzőfelület másik pontjára helyezésével módosítható.

- A funkció az indukciós főzőfelület három különböző hőfokbeállítású területre osztja fel. A főzőlap érzékeli a főzőedény helyzetét, és a hőfokot a

főzőedény helyzetének megfelelően állítja be.

- A főzőedényt az első, középső vagy hátsó helyzetbe lehet állítani. Ha a főzőedényt az első helyzetbe állítja, a legmagasabb hőfokbeállítást érheti el. A hőfok csökkentéséhez tolja a főzőedényt középső vagy hátsó helyzetbe.
- A funkció első bekapcsolásakor a következő alapértelmezett hőfokbeállításokat kapja: 9 az előlő pozícióhoz, 6 a középső pozícióhoz és 3 a hátsó pozícióhoz.
- A hőfokbeállítás külön állítható mindegyik helyzetnél. A főzőlap a funkció következő bekapcsolásakor emlékezni fog ezekre a hőfokbeállításokra.
- A hőfokbeállítás kijelzője a bal első kezelősávon mutatja a hőfokbeállítást ehhez a funkcióhoz. **A hőfokbeállítás módosítása kizárólag a bal első kezelősávval végezhető el.** A funkció működése közben a bal hátsó kezelősáv ki van kapcsolva.

**i** Egyes modelleken két rugalmas főzőfelület található, bal és jobb oldali. A PowerSlide jobb oldali működtetéséhez használja a jobb első kezelősávot.

**i** A funkció alkalmazásakor csak egy főzőedényt használjon, melynek alja legalább 160 mm átmérőjű legyen.

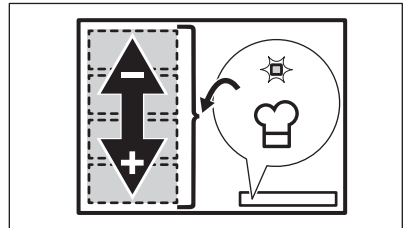

- Helyezze a megfelelő főzőedényeket a főzőfelület bal előlő oldalára.
- A főzőlap bekapcsolásához tartsa nyomva a **1** gombot.

Hangjelzés hallható és a **1** és **1** fölötti visszajelzők megjelennek.

3. Nyomja meg a  gombot a funkció bekapcsolásához.

Hangjelzés hallható és a szimbólum fölött megjelenik egy visszajelző.

4. A főzőedényeket szükség szerint mozgathatja előre-hátra a főzőfelületen.

A hőfokbeállítás a kezelősávon automatikusan beáll.

5. Az alapértelmezett hőfokbeállítások megváltoztatásához először mozgassa a főzőedényt arra a felületre, amelyet be szeretne állítani.

6. Nyomja meg a bal oldali elülső kezelősávon a rendelkezésre álló hőfokbeállítások bármelyikét.

A módosított hőfokbeállításokra a funkció következő használatakor a készülék emlékezni fog.

7. Ha szükséges, ismételje meg az eljárást a többi főzőfelületen is.
8. A funkció kikapcsolásához nyomja meg a  gombot. A bal elülső kezelősávon található 0 gombot is megnyomhatja.

Hangjelzés hallható és a szimbólum fölötti visszajelző eltűnik. A hőfokbeállítás 0-ra módosul.

A PowerSlide funkció működése közben időzítőt állíthat be. Ebben az esetben az időzítő nem kapcsolja ki a főzőzónákat, amikor a beállított idő lejár. Az időzítő mindhárom, a funkció által bekapcsolt főzőfelületre egyidejűleg vonatkozik.

## 8. HASZNOS TANÁCSOK ÉS JAVASLATOK



### FIGYELMEZTETÉS!

Lásd a „Biztonság” című fejezetet.

### 8.1 Főzőedény



Az indukciós főzőzónáknál egy erős elektromágneses mező hozza létre nagyon gyorsan a hőt a főzőedényben.

Az indukciós főzőzónákat megfelelő edényekkel használja.

- A főzőedény aljának a lehető legvastagabbnak és leglaposabbnak kell lennie.
- Ügyeljen arra, hogy a serpenyők alja tiszta és száraz legyen, mielőtt a főzőlapra helyezi azokat.
- A karcolódás elkerülése érdekében ne csúsztassa és ne húzza az edényt az üvegkerámián.

#### A főzőedény anyaga

- **megfelelő:** öntöttvas, acél, zománczott acél, rozsdamentes acél, többrétegű főzőedényalj (a gyártó által megfelelőnek jelölve).
- **nem megfelelő:** alumínium, réz, sárgaréz, üveg, kerámia, porcelán.

**A főzőedény akkor megfelelő indukciós tűzhelylaphoz, ha:**

- egy kevés víz nagyon gyorsan felforr a legmagasabb hőfokra beállított zónán.
- a mágnes rátapad a főzőedény aljára.

#### Főzőedényméretek

- Az indukciós főzőzónák automatikusan alkalmazkodnak a főzőedény aljának méretéhez.
- A főzőzóna hatékonysága összefügg a főzőedény átmérőjével. Az ajánlott minimumnál kisebb átmérőjű főzőedény csak egy részét veszi fel a főzőzóna által leadott energiának.
- Az optimális főzési eredmény érdekében ne használjon olyan főzőedényt, amely nagyobb a „Főzőzónák specifikációi” részben megadott méretnél. Főzés közben ne tartsa közel a főzőedényt a kezelőpanelhez. Ez befolyásolhatja a kezelőpanel funkcióit vagy véletlenül bekapcsolhatja a főzőlap funkcióit.



Lásd a „Műszaki adatok” c. részt.

#### Fedők gőzkivezető nyílásokkal

A speciális gőzkivezető nyílásokkal ellátott fedők alkalmazásával tovább optimalizálhatja a páraelszívó használatával végzett főzést. A fedőket úgy tervezték, hogy a főzőedények

belsejében keletkező gőzt a páraelszívó felé irányítsák, így minimálisra csökkentik a nemkívánatos főzési szagokat és a túlzott páratartalmat a konyhában. A fedők egyenként, több méretben kaphatók, hogy illeszkedjenek a leggyakoribb edénytipusokhoz. További tájékoztatásért látogassa meg a weboldalunkat.

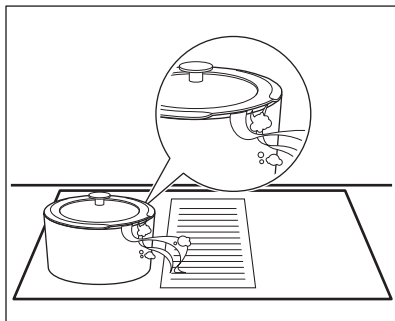

## 8.2 Működés közben hallható hangok

**Ha a következőt hallja:**

- recsegés: a főzőedény különböző anyagokból készült (szendvicskonstrukció).
- fűtyülés: a főzőzónát magas teljesítményszinten használja, és az edény különböző anyagokból készült (szendvicskonstrukció).

- zümmögés: magas teljesítményszintet használ.
- kattogás: elektromos kapcsolás megy végbe.
- sziszegés, zümmögés: a ventilátor üzemel.

**Ezek a zajok normális jelenségnek számítanak, és nem jelentenek meghibásodást.**

## 8.3 Öko Timer (Eco időzítő)

Az energiatakarékosság érdekében a főzőzóna fűtőegysége korábban kikapcsol a visszaszámlálós időzítő hangjelzésénél. A működés időbeli különbsége a hőfok beállításától és a főzési idő hosszától függ.

## 8.4 Példák a főzési alkalmazásokra

A főzőzóna hőfokbeállítása és energiafogyasztása közötti kapcsolat nem lineáris. A hőfokbeállítás növelésekor a főzőzóna energiafogyasztása nem arányosan emelkedik. Azaz, a közepes hőfokbeállítású főzőzóna a névleges energiafogyasztásának felénél kevesebb energiát fogyaszt.



A táblázatban szereplő adatok csak útmutatásul szolgálnak.

Hőfokbeállítás	Használja az alábbiakhoz:	Idő (perc)	Tipp
1	Főtt ételek melegen tartása.	szükség szerint	Tegyen fedőt a főzőedényre.
1 - 2	Hollandi mártás készítése, vaj, csokoládé, zselatin olvasztása.	5 - 25	Időnként keverje meg.
1 - 2	Könnyű omlott és sült tojás megszilárdítása.	10 - 40	Fedővel lefedve készítse.
2 - 3	Rizs és tejalapú ételek főzése, készételek felmelegítése.	25 - 50	A folyadék mennyisége legalább kétszerese legyen a rizsének, a főzés félidejében keverje meg a tejalapú ételeket.



Hőfokbeállítás	Használja az alábbiakhoz:	Idő (perc)	Tippek
3 - 4	Zöldség, hal, hús gőzölése.	20 - 45	Adjon hozzá néhány evőkanálnyi folyadékot.
4 - 5	Burgonya gőzölése.	20 - 60	750 g burgonyához max. ¼ l vizet használjon.
4 - 5	Nagyobb mennyiségű étel, raguk és levesek főzése.	60 - 150	Legfeljebb 3 l folyadék plusz a hozzávalók.
6 - 7	Kíméletes sütés: bécsi szelet, borjú cordon blue, borda, húspogácsa, kolbász, máj, rántás, tojás, palacsinta és fánk.	szükség szerint	Féldőben fordítsa meg.
7 - 8	Erős sütés, pirított vagdaltak, bélszín, marhaszeletek.	5 - 15	Féldőben fordítsa meg.
9	Víz forralása, tészta kifőzése, hús barnítása (gulyás, serpenyős sülték), burgonya bő olajban sütése.		
<b>P</b>	Nagy mennyiségű víz forralása. PowerBoost bekapcsolva.		

## 8.5 Javaslatok és tanácsok a páraelszívóhoz

- A páraelszívót borító rács alumíniumból és rozsdamentes acélból készül. Edényeket tehet rá, amikor a páraelszívó nem működik. Ez nem okoz semmilyen kárt.
- Amikor AUTO üzemmódban működik, a ventilátor alacsony fordulatszámon indul minden főzési művelet elején. A

készülék a sebességet fokozatosan növeli. A ventilátor sebességét kézzel is beállíthatja.

- Elszívó beépítése esetén ablakkapcsolót kell felszerelni. Ezt külön kell megvásárolni, mivel nem tartozéka a páraelszívónak. Az ablakkapcsolót egy feljogosított szakembernek kell beszerelnie. Lásd az üzembe helyezési útmutatót.

## 9. ÁPOLÁS ÉS TISZTÍTÁS



### FIGYELMEZTETÉS!

Lásd a „Biztonság” című fejezetet.

### 9.1 Általános információ

- Minden használat után tisztítsa meg a főzőlapot.
- Mindig olyan főzőedényeket használjon, amelyeknek tiszta az alja.
- A felületen található kis karcolások vagy foltok nem befolyásolják a főzőlap működését.
- A főzőlap felületének tisztításához megfelelő tisztítószer használjon.

- Az üvegfelületekhez használjon speciális kaparót.



A rugalmas indukciós főzőzónán található nyomtatás elszennyeződhet vagy megváltozhat a színe, ha a főzőedényt csúsztatva mozgatja rajta. A terület tisztítása a szokásos módon végezhető.

### 9.2 A főzőlap tisztítása

- **Azonnal távolítsa el:** a megolvadt műanyagot, folpackot, a cukrot, valamint a cukortartalmú ételeket,

máskülönbön a szennyeződés károsíthatja a főzőlapot. Az égési sérülés megelőzésére körültekintéssel járjon el. Állítsa éles szögben az üvegerámia felületre a kaparókést, majd csúsztassa végig a pengét a felületen.

- **Távolítsa el, miután a főzőlap megfelelően lehűlt:** vízkőkarikák, vízgyűrűk, zsírfoltok, fényes, fémes elszíneződések. Nem karcoló tisztítószerrel és megnedvesített ruhával tisztítsa meg a főzőlapot. A tisztítás után puha ruhával törölje szárazra a főzőlapot.
- **Fényes, fémes elszíneződés eltávolítása:** ecetes vízzel megnedvesített ruhával tisztítsa meg az üvegfelületet.

### 9.3 A páraelszívó tisztítása

#### Rács

A rács a levegőt a páraelszívóba irányítja. Ezenkívül védi a páraelszívó rendszert, és megakadályozza, hogy idegen tárgyak véletlenül belejussanak. A rács kézzel vagy mosogatógépben tisztítható.

#### Víztartály

A páraelszívó alatt egy víztartály található. Ez gyűjti össze az egyes főzési folyamatok során lecsapódott párárt. Ne felejtse el rendszeresen üríteni a víztartályt.

Mielőtt kinyitná a víztartályt, tegyen alá egy edényt vagy tálcat a víz összegyűjtése érdekében. A víztartály kinyitásához csúsztassa ki a reteszeket, és egyenként nyissa ki azokat.

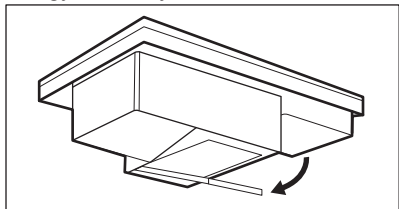

#### FIGYELMEZTETÉS!

Ügyeljen arra, hogy ne kerüljön víz a páraelszívó belsejébe.

#### Ha víz vagy más folyadék jut a páraelszívó rendszer belsejébe:

- első lépésként kapcsolja ki a páraelszívót,
- emelje ki a rácsot, és enyhé mosogatószeres vízzel megnedvesített ruhával vagy szivaccsal óvatosan tisztítsa meg a páraelszívó területét,
- szivaccsal vagy száraz ruhával törölje le a páraelszívó belsejének alján összegyűlt felesleges folyadékot,
- kapcsolja be a páraelszívót, állítsa a ventilátor sebességét 2-es vagy magasabb fokozatra, és hagyja egy ideig működni, hogy a maradék nedvesség eltávozzon.

### 9.4 A páraelszívó szűrőinek tisztítása

A szűrő megakadályozza, hogy zsírrészecskék kerüljenek a páraelszívó rendszerébe. A szűrőt rendszeresen tisztítsa és regenerálja.

#### Normál tisztítás

Azonnal tisztítsa meg a szűrőt, amint láthatóvá válik a lerakódott zsír. A tisztítás gyakorisága a főzéshez használt zsír és olaj mennyiségétől függ. A szűrőt 10-20 óránként vagy szükség esetén gyakrabban tisztítsa.

1. Óvatosan távolítsa el a szűrőt és a szűrőházat. Ezek közvetlenül a főzőlap közepén lévő rács alatt helyezkednek el.

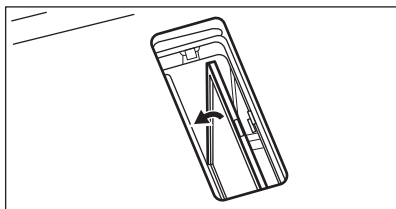
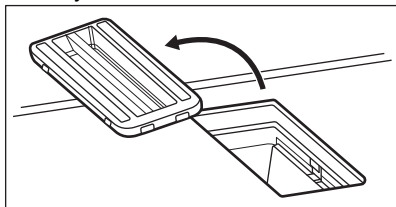

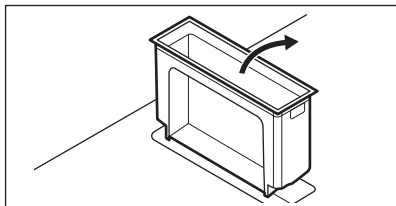
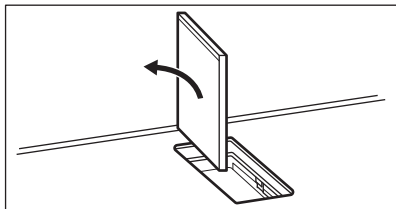

2. A páraelszívó belsejét tisztítóhabbal takarítsa meg.
3. A szűrőt és a szűrőházat kézzel, meleg vízben, mosószer vagy súrolószivacs használata nélkül mossa meg. Mosogatógépben is tisztítható 65-70 °C-on (90 percnél hosszabb programmal) önmagában, mosogatószer és ugyanabban a töltetben edények nélkül. Csak a műanyag részek tisztításához használható tisztítószer.
4. Szárítsa a szűrőt 20-30 percig 70 °C-os sütőben. Ügyeljen arra, hogy ne ventilátoros sütőfunkciót használjon. Helyezze vissza a szűrőt és a szűrőházat a helyére, amikor teljesen megszáradtak.

#### A szűrő regenerálása

A főzőlap beépített számlálóval rendelkezik, amely emlékezteti Önt a szűrő esedékes regenerálására. A számláló automatikusan elindul, amikor a

művelet után először kapcsolja be a páraelszívót. 100 órányi használat után a szűrő visszajelző villogni kezd, jelezve, hogy eljött az idő a szűrő regenerálására. Az értesítés a páraelszívó és a főzőlap kikapcsolása után további 30 másodpercig világít. Az értesítés nem korlátozza a páraelszívó használatát.



A regenerálási ciklusok maximális megengedett száma 6-7. Ezen idő letelte után a szűrőt új szűrőre kell cserélni.

1. Tisztítsa meg a szűrőt kézzel vagy mosogatógépben a fent leírtak szerint (normál tisztítás).
2. Állítsa be a sütőt 80-110 °C-ra, és helyezze bele a szűrőt 60 percre. Ügyeljen arra, hogy ne ventilátoros sütőfunkciót használjon.
3. Helyezze vissza a szűrőt és a szűrőházat a helyére.

A számláló visszaállítása.

#### A számláló visszaállítása

1. Először tisztítsa meg és regenerálja a szűrőt, majd helyezze vissza a páraelszívóba.
2. Nyomja meg a  gombot röviden, miközben a visszajelző villog. A számláló újraindul.



#### FIGYELMEZTETÉS!

A túltelített szűrő tűzveszélyes helyzetet okozhat.

## 10. HIBAELHÁRÍTÁS





#### FIGYELMEZTETÉS!



Lásd a „Biztonság” című fejezetet.

## 10.1 Mi a teendő, ha ...

Probléma	Lehetséges ok	Megoldás
Nem lehet elindítani vagy üzemeltetni a főzőlapot.	A főzőlap nincs csatlakoztatva az elektromos hálózathoz, vagy csatlakoztatása nem megfelelő.	Ellenőrizze, hogy a főzőlap megfelelően van-e csatlakoztatva az elektromos hálózat-hoz.
	Leolvadt a biztosíték.	Ellenőrizze, hogy a biztosíték okozza-e a meghibásodást. Ha a biztosíték többször is leolvad, hívjon szakképzett villanyszerelőt.
	Nem végezte el a hőfokbeállítást 60 másodpercen belül.	Indítsa el újra a főzőlapot, és 60 másodpercen belül állítsa be a hőfokot.
	2 vagy több érzékelőmezőt érintett meg egyszerre.	Csak egy érzékelőmezőt érintsen meg.
	A Szünet funkció működik.	Lásd a „Napi használat” című részt.
	Víz vagy zsírfoltok vannak a kezelőpanelen.	Tisztítsa meg a kezelőpanelét.
Folyamatos hangjelzés hallható.	Az elektromos csatlakoztatás nem megfelelő.	Feszültségmentesítse a főzőlapot. A készülék telepítésének ellenőrzéséhez forduljon szakképzett villanyszerelőhöz.
A maximális hőfok nem állítható be a főzőzónák egyikére.	A többi zóna a lehetséges maximális energiamennyiséget igényli. A főzőlap normálisan működik.	Csökkentse a hőfokbeállítást az ugyanazon fázisra kötött többi főzőzónánál. Lásd a „Teljesítménykezelés” című részt.
Hangjelzés hallható, és a főzőlap kikapcsol. Hangjelzés hallható amikor a főzőlap kikapcsol.	Letakart egy vagy több érzékelőmezőt.	Vegyen le minden tárgyat az érzékelőmezőkről.
A főzőlap kikapcsol.	Letakarta a ① érzékelőmezőt.	Vegyen le minden tárgyat az érzékelőmezőről.
Nem kezd világítani a maradékhő visszajelző.	A főzőzóna még nem forrosodott fel, mert csak rövid ideje van működésben, vagy az érzékelő sérült/meghibásodott.	Ha a főzőzóna elég ideig működött, és forrónak kellene lennie, forduljon a márkaszervizhez.

Probléma	Lehetséges ok	Megoldás
Nincs hangjelzés, amikor megérinti a kezelőpanel érzékelőmezőit.	A hangjelzések ki vannak kapcsolva.	Kapcsolja be a hangjelzéseket. Lásd a „Napi használat” című részt.
A rugalmas indukciós főzőfelület nem melegíti fel a főzőedényt.	A főzőedény helyzete nem megfelelő a rugalmas indukciós főzőzónán.	Helyezze a főzőedényt a megfelelő rugalmas indukciós főzőzónára. A főzőedény helyzete a bekapcsolt funkciótól vagy üzemmódtól függ. Olvassa el a „Rugalmas indukciós főzőfelület” c. részt.
	A főzőedény aljának átmérője nem megfelelő a bekapcsolt funkcióhoz vagy üzemmódhoz.	A bekapcsolt funkcióhoz vagy üzemmódhoz megfelelő átmérőjű főzőedényeket használjon. Olvassa el a „Rugalmas indukciós főzőfelület” c. részt.
A szimbólum feletti visszajelző  megjelenik.	A Gyermekebiztonsági eszköz vagy Funkciózár funkció működik.	Lásd a „Napi használat” című részt.
A kezelősáv villog.	Nincs főzőedény a főzőzónára helyezve, vagy a főzőzónát az edény nem fedi le teljesen.	A főzőedényt úgy helyezze a főzőzónára, hogy teljesen lefedje azt.
	A főzőedény nem megfelelő típusú.	Használjon indukciós főzőlapokhoz megfelelő főzőedényeket. Olvassa el a „Hasznos tanácsok és javaslatok” c. fejezetet.
	A főzőedény aljának átmérője túl kicsi a zónához.	Megfelelő méretű főzőedényt használjon. Lásd a „Műszaki adatok” c. részt.
	A FlexiBridge (Flexible Bridge) funkció működik. Az éppen működésben levő üzemmód egy vagy több részterületét nem fedi le a főzőedény.	A működésben levő üzemmód megfelelő számú részterületét fedi le a főzőedénnyel, vagy váltson egy másik üzemmódra. Olvassa el a „Rugalmas indukciós főzőfelület” c. részt.
A kezelősáv kétszer felvilágosul, majd kikapcsol.	A PowerSlide funkció működik. Két edényt helyezett a rugalmas indukciós főzőzónára, vagy a főzőedény több, a funkció által aktivált főzőfelületet fed le.	Csak egy edényt használjon. Olvassa el a „Változtatható indukciós főzőfelület” c. részt.

Probléma	Lehetséges ok	Megoldás
A páraelszívó kezelősávja villog, és a páraelszívó nem indul el vagy kikapcsol.	A ventilátor bizonyos körülmények között magától ki-kapcsolhat, pl. ha a helyiség nem megfelelően szellőzik.	Nyissa ki az ablakot (előfordulhat, hogy ablakkapcsolót kell felszerelnie, lásd a „Hasznos tanácsok és javaslatok a páraelszívóhoz” című részt). Nyomja meg bármelyik szimbólumot. A páraelszívó ismét működik.
A páraelszívó ventilátora nem működik megfelelően, ha a páraelszívó funkciói be vannak kapcsolva.	A páraelszívónál a környezeti hőmérséklet túl magas. A páraelszívóban és körülötte nem megfelelő a légkeringés.	Kapcsolja ki a páraelszívót, és válassza le az elektromos hálózatról. Várjon legalább 10 másodpercet, majd csatlakoztassa újra. Egyéb javaslatok: Próbálja meg lehűteni a környező terület hőmérsékletét. Vegye ki a páraelszívó szűrőjét, és távolítsa el a maradék nedvességet a páraelszívó belsejéből. Nézze meg az „Ápolás és tisztítás” című részt. Hagyja a páraelszívó rendszert egy napig száradni, majd kapcsolja be újra a páraelszívót.
A főzés során keletkező gőzt a páraelszívó nem szívja el kellőképpen.	A fedők nincsenek megfelelően ráhelyezve a főzőedényekre.	Ha a főzőedény fedőjének nincs gőzkivezető nyílása, igyekezzen úgy billenteni a fedőt, hogy a felszabaduló gőz a páraelszívó felé irányuljon. A „Tanácsok és tippek” című fejezetben talál információkat a beépített páraelszívóhoz ajánlott speciális gőzkivezető nyílással ellátott fedőkről.
	A páraelszívó szűrője túlteltődött.	Tisztítsa meg a páraelszívó szűrőjét, majd törölje az értesítést. Nézze meg az „Ápolás és tisztítás” című részt.

Probléma	Lehetséges ok	Megoldás
 és egy szám jelenik meg.	Hiba lépett fel a főzőlapban. További részletekért lépjen be az alkalmazásba.	Kapcsolja ki a főzőlapot, majd 30 másodperc elteltével kapcsolja be újra. Amennyiben a  jelzés ismét megjelenik, feszültségmentesítse a főzőlapot. 30 másodperc múlva csatlakoztassa újra a főzőlapot. Ha a probléma továbbra is fennáll, forduljon a márkaszervizhez.
 villog.	Megszakadt a vezeték nélküli kapcsolat.	Állítsa vissza a vezeték nélküli kapcsolatot. Ellenőrizze az otthoni hálózatot. Ha a probléma továbbra is fennáll, próbáljon meg újra csatlakozni a hálózathoz. Olvassa el „Az első használat előtt” című fejezetben „A hálózat módosítása” c. szakaszt.

## 10.2 Ha nem talál megoldást...

Ha nem talál megoldást egyedül a problémára, forduljon a márkakereskedőhöz vagy a hivatalos márkaszervizhez. Adja meg az adatokat az adattábláról. Ellenőrizze, hogy a főzőlapot megfelelően üzemeltette-e. Ha

nem megfelelően üzemeltette a készüléket, az ügyfélszolgálat szerelője vagy az eladó kiszállása nem lesz ingyenes, még a garanciális időszakban sem. A garanciális időszakkal és a márkaszervizekkel kapcsolatos tájékoztatást a jótállási jegyben találja meg.

# 11. MŰSZAKI ADATOK

## 11.1 Adattábla

Modell: CCE84779FB  
 Típus: 66 D4A 05 CA  
 Indukció 7.35 kW  
 Sorozatszám .....  
 AEG

Termékszám (PNC) 949 597 851 00  
 220 - 240 V / 400 V, 2 N, 50 Hz  
 Készült: Németország  
 7.35 kW



## 11.2 Főzőzónák jellemzői

Főzőzóna	Névleges teljesítmény (maximális hőfok-beállítás) [W]	PowerBoost [W]	PowerBoost maximális időtartam [perc]	Főzőedény átmérője [mm]
Rugalmas indukciós főzőfelület	2300	3200	10	minimum 105

A főzőzónák teljesítménye kis mértékben különbözhet a táblázatban megadott adatoktól. A főzőedény anyagától és méretétől függően változhat.

Az optimális főzési eredmény érdekében olyan főzőedényt használjon, melynek átmérője nem haladja meg a táblázatban szereplő átmérőt.

## 11.3 Fő kapcsolati adatok

Frekvencia / protokoll	Wi-Fi	2,4 GHz / 802.11 bgn
	Wi-Fi	5 GHz / 802.11 an (kizárólag beltéri használatra)
	Bluetooth Low Energy 5.0	2,4 GHz / DSSS
Max. teljesítmény	Wi-Fi	2,4 GHz: <20 dBm
	Wi-Fi	5 GHz: <23 dBm
	Bluetooth Low Energy 5.0	<20 dBm
Titkosítás	WPA, WPA2	

Útmutatás a 10. cikkelyhez (a RED 10. cikkelye (2014/53/EU sz. irányelv) 2020. november 5-től. Országok listája: Belgium, Bulgária, Cseh Köztársaság, Dánia, Németország, Észtország, Írország, Görögország, Spanyolország, Franciaország, Horvátország, Olaszország, Ciprus, Lettország, Litvánia, Luxemburg, Magyarország, Málta, Hollandia, Ausztria, Lengyelország, Portugália, Románia, Szlovénia, Szlovákia, Finnország, Svédország, Norvégia, Izland, Liechtenstein, Svájc, Törökország és Észak-Írország.

# 12. ENERGIAHATÉKONYSÁG

## 12.1 Termékismertető\*

Modellazonosító	CCE84779FB	
Főzőlap típusa	Beépített főzőlap	
Főzőfelületek száma	2	
Fűtési technológia	Indukció	
A főzőfelület hossza (H) és szélessége (Sz)	Bal oldali	H: 45,9 cm Sz: 21,4 cm



A főzőfelület hossza (H) és szélessége (Sz)	Jobb oldali	H: 45,9 cm Sz: 21,4 cm
Főzőfelület energiafogyasztása (EC electric cooking)	Bal oldali	191,1 Wh/kg
Főzőfelület energiafogyasztása (EC electric cooking)	Jobb oldali	191,1 Wh/kg
Főzőlap energiafogyasztása (EC electric hob)		191,1 Wh/kg

\* Az Európai Unió számára az EU 66/2014 szabvány szerint.  
Fehéroroszország számára a következő szerint: STB 2477-2017, „A” melléklet.  
Ukrajna számára a következő szerint: 742/2019.

EN 60350-2 - Háztartási elektromos főzőkészülékek – 2. rész: Főzőlapok – A teljesítmény mérésének módszerei.

## 12.2 Energiatakarékosság

A mindennapos főzés közben energiát takaríthat meg az alábbi ötletek betartásával.

- Víz melegítésekor csak a szükséges vízmennyiséget használja.
- Lehetőség szerint mindig tegyen fedőt a főzőedényre.
- A főzőedényt már bekapcsolás előtt helyezze a főzőzónára.
- A kisebb főzőedényt a kisebb főzőzónára helyezze.
- A főzőedényt a főzőzóna közepére helyezze.
- A maradékhőt használja az étel melegen tartásához vagy felolvasztásához.

## 13. KÖRNYEZETVÉDELMI TUDNIVALÓK

A  következő jelzéssel ellátott anyagokat hasznosítsa újra. Újrahasznosításhoz tegye a megfelelő konténerekbe a csomagolást. Járuljon hozzá környezetünk és egészségünk védelméhez, és hasznosítsa újra az elektromos és elektronikus hulladékot. A

 tiltó szimbólummal ellátott készüléket ne dobja a háztartási hulladék közé. Juttassa el a készüléket a helyi újrahasznosító telepre, vagy lépjen kapcsolatba a hulladékkezelésért felelős hivatallal.





[www.aeg.com/shop](http://www.aeg.com/shop)



867373200-B-122022



**AEG**