

EW8F169ASA



HU Mosógép

Használati útmutató



TARTALOM

1. BIZTONSÁGI INFORMÁCIÓK.....	3
2. BIZTONSÁGI UTASÍTÁSOK.....	5
3. TERMÉKLEÍRÁS.....	7
4. MŰSZAKI ADATOK.....	9
5. ÜZEMBE HELYEZÉS.....	9
6. TARTOZÉKOK.....	13
7. KEZELŐPANEL.....	14
8. AZ ELSŐ HASZNÁLAT ELŐTT.....	22
9. AZ AUTODOSE TECHNOLÓGIA (AUTOMATIKUS ADAGOLÁS).....	22
10. PROGRAMOK.....	29
11.  WI-FI-CSATLAKOZÁS BEÁLLÍTÁSA.....	36
12. NAPI HASZNÁLAT.....	39
13. HASZNOS TANÁCSOK ÉS JAVASLATOK.....	43
14. ÁPOLÁS ÉS TISZTÍTÁS.....	45
15. HIBAELHÁRÍTÁS.....	53
16. FOGYASZTÁSI ÉRTÉKEK.....	59
17. A HASZNÁLAT LÉPÉSEI RÖVIDEN.....	61

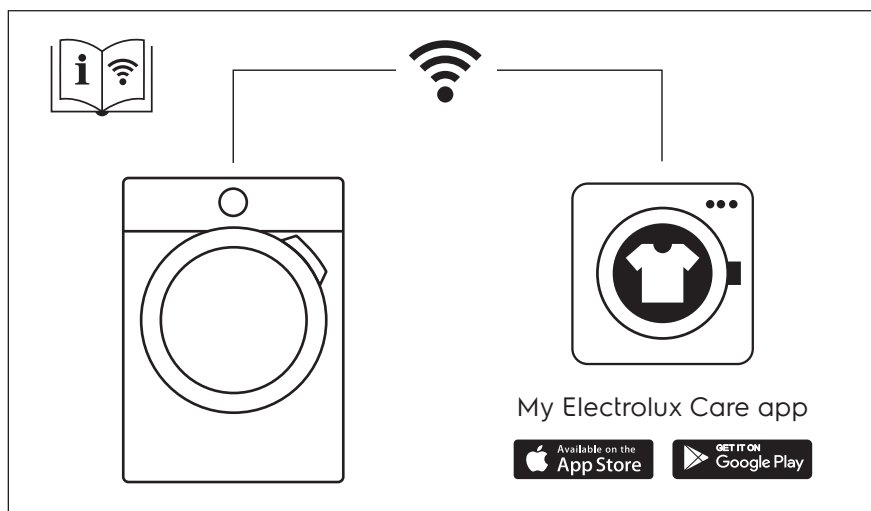

GONDOLUNK ÖNRE

Köszönjük, hogy Electrolux készüléket választott. Egy olyan terméket választott, amely magában hordozza évtizedek szakmai tapasztalatát és innovációját. Zsenialitását és stílusos megjelenését az Ön igényei ihlették. Valahányszor csak használja, biztos lehet abban, hogy a benne foglalt tudás a siker garanciája. Üdvözljük az Electrolux honlapján

Látogasson el weboldalunkra az alábbiakért:



Használattal kapcsolatos tanácsok, prospektusok, hibaelhárítási, szerviz- és javítási információk kérése:

www.electrolux.com/support



Regisztrálja termékét a még kiválóbb szolgáltatásokért:

www.registerelectrolux.com



Tartozékok, segédanyagok és eredeti alkatrészek vásárlása a készülékhez:

www.electrolux.com/shop

ÜGYFÉLSZOLGÁLAT ÉS SZERVIZ

Mindig eredeti cserealkatrészeket használjon.

Amikor felveszi a kapcsolatot a hivatalos szervizközponttal, gondoskodjon arról, hogy a következő adatok kéznél legyenek: Típus, PNC (termékszám), sorozatszám.

Az információk az adattáblán találhatóak.

 Figyelem / Vigyázat – Biztonsági információk

 Általános információk és tanácsok

 Környezetvédelmi információk

A változtatások jogát fenntartjuk.

1. BIZTONSÁGI INFORMÁCIÓK

Az üzembe helyezés és használat előtt gondosan olvassa el a mellékelt útmutatót. A gyártó nem vállal felelősséget a helytelen beszerelés vagy használat miatt keletkezett sérülésekért és károkért. Tartsa biztonságos és elérhető helyen az útmutatót, hogy szükség esetén mindig a rendelkezésére álljon.

1.1 Gyermekek és kiszolgáltató személyek biztonsága

- Ezt a készüléket 8 év feletti gyermekek, csökkent fizikai, érzékelési vagy szellemi képességekkel rendelkező felnőttek, illetve megfelelő tudással vagy gyakorlattal nem rendelkező személyek csak

felügyelet mellett, vagy abban az esetben használhatják, ha megfelelő oktatást kaptak a készülék biztonságos használatára, és megértik az esetleges veszélyeket.

- A 3 és 8 év közötti gyermekek, illetve a súlyos, komplex fogyatékossgal élő személyek állandó felügyelet nélkül nem tartózkodhatnak a készülék közelében.
- 3 évesnél fiatalabb gyermekek kizárólag folyamatos felügyelet mellett tartózkodhatnak a készülék közelében.
- Gondoskodni kell a gyermekek felügyeletéről, hogy ne játsszanak a készülékkel.
- Minden csomagolóanyagot tartson távol a gyermekektől, és megfelelően ártalmatlanítsa.
- A mosószeret tartsa távol a gyermekektől.
- A gyermekeket és a háziállatokat tartsa távol a készüléktől, amikor az ajtaja nyitva van.
- Ha rendelkezik gyermekbiztonsági zárral a készülék, akkor azt be kell kapcsolni.
- Gyermekek felügyelet nélkül nem végezhetnek tisztítási vagy karbantartási tevékenységet a készüléken.

1.2 Általános biztonság

- Ne változtassa meg a készülék műszaki jellemzőit.
- A készüléket háztartási, illetve más hasonló felhasználási területre szánták, egyebek közt:
 - üzletek, irodák és egyéb munkahelyeken kialakított személyzeti konyhákhoz;
 - hotelek, motelek, szállások reggelivel és egyéb lakás céljára szolgáló ingatlanok esetén az ügyfelek számára;
 - társasházak közös használatú helyiségeibe vagy mosókonyhákba.
- A készülék maximális töltete 9 kg. Soha ne lépje túl a programhoz tartozó megengedett legnagyobb töltetet (lásd a „Programok” című fejezetet).

- Az üzemi víznyomás értékének a vízhálózat készülékcsatlakozási pontjánál 0,5 bar (0,05 MPa) és 8 bar (0,8 MPa) között kell lennie.
- Ügyeljen arra, hogy a készülék alsó részén levő szellőzőnyílást a készülék alatti szőnyeg, lábtörlő vagy egyéb padlóburkoló tárgy ne zárja el.
- A készülék vízhálózatra történő csatlakoztatásához használja a mellékelt, új tömlőkészletet vagy a márkaszerviz által biztosított egyéb új tömlőkészletet.
- A régi tömlőket tilos újra használni.
- Ha a hálózati kábel megsérül, azt a gyártónak vagy a márkaszerviznek vagy más hasonlóan képzett személynek kell kicserélnie, nehogy elektromos veszélyhelyzet álljon elő.
- Bármilyen karbantartás előtt kapcsolja ki a készüléket, és húzza ki a hálózati csatlakozódugót a csatlakozóaljzatból.
- A készülék tisztításához ne használjon nagy nyomású vízsugarat és/vagy gőzt.
- Tisztítsa meg a készüléket egy nedves kendővel. Csak semleges tisztítószerrel használjon. Ne használjon súrolószert, súrolószivacsot, oldószert vagy fém tárgyat.

2. BIZTONSÁGI UTASÍTÁSOK

2.1 Üzembe helyezés



Az üzembe helyezést az érvényes helyi/országos előírásokkal összhangban kell elvégezni.

- Távolítsa el az összes csomagolóanyagot, a szállítási csavarokkal, gumiperselyekkel és műanyag alátétekkel együtt.
- A szállítási rögzítőcsavarokat tartsa biztonságos helyen. Amennyiben a készüléket a jövőben szállítani kell, ezeket vissza kell szerelni, hogy a dob rögzítésével megakadályozzák a készülék belsejének sérülését.
- A készülék nehéz, ezért legyen körültekintő a mozgításakor. Mindig használjon munkavédelmi kesztyűt és zárt lábbelít.
- Tartsa be a készülékhez mellékelt üzembe helyezési útmutatóban foglaltakat.
- Ne helyezzen üzembe, és ne is használjon sérült készüléket.
- Ne helyezze üzembe a készüléket olyan helyen, ahol a hőmérséklet 0 °C alá süllyedhet, vagy ahol ki van téve az időjárásnak.
- A készülék üzemeltetésének helyén a padló vízszintes, sík, stabil, hőálló és tiszta legyen.
- Gondoskodjon arról, hogy keringeni tudjon a levegő a készülék és a padló között.
- A készülék végleges elhelyezési pozíciójában ellenőrizze a felület

megfelelő vízszintességét vízmértékkel. Ha a felület nem teljesen vízszintes, a lábak emelésével vagy süllyesztésével biztosítsa a vízszintes helyzetet.

- Ne telepítse a készüléket közvetlenül padlóösszefolyó fölé.
- Ne permetezzen vizet a készülékre, és óvja az erősen párás környezettől.
- Ne helyezze üzembe a készüléket olyan helyen, ahol az ajtaját nem lehet teljesen kinyitni.
- Ne tegyen a készülék alá zárt edényt azért, hogy az esetleg a készülékből szivárgó vizet összegyűjtse. A használatra javasolt felszerelésekkel kapcsolatban forduljon a márkaszervizhez.

2.2 Elektromos csatlakoztatás



FIGYELMEZTETÉS!

Tűz- és áramütésveszély.

- A készüléket kötelező földelni.
- Mindig megfelelően felszerelt, áramütés ellen védett aljzatot használjon.
- Ellenőrizze, hogy az adattáblán szereplő adatok megfelelnek-e a helyi elektromos hálózat paramétereinek.
- Ne használjon hálózati elosztókat és hosszabbító kábeleket.
- Ügyeljen a hálózati csatlakozódugó és a hálózati kábel épségére. Amennyiben a készülék hálózati vezetékét ki kell cserélni, a cserét márkaszervizünknel végeztesse el.
- Csak az üzembe helyezés befejezése után csatlakoztassa a hálózati csatlakozódugót a hálózati csatlakozóaljzatba. Ügyeljen arra, hogy a hálózati dugasz üzembe helyezés után is könnyen elérhető legyen.
- Nedves kézzel ne érintse meg a hálózati kábelt és a csatlakozódugót.
- A készülék csatlakozásának bontására, soha ne a hálózati kábelnél fogva húzza ki a csatlakozódugót. A kábelt mindig a csatlakozódugónál fogva húzza ki.

2.3 Víz csatlakoztatása

- A belépő víz hőmérséklete nem haladhatja meg a 25 °C-ot.
- Ügyeljen arra, hogy ne okozzon sérülést a vízcsöveken.
- Mielőtt új vagy hosszabb idő óta nem használt csövekhez csatlakoztatja javítás vagy új eszköz (pl. vízóra stb.) felszerelése után a készüléket, addig folyassa a vizet, amíg az teljesen ki nem tisztul.
- A készülék első használata közben és után ellenőrizze, hogy nem látható-e vízszivárgás.
- Ne használjon hosszabbítótműt, ha túl rövid a bemeneti tömlő. A befolyócső cseréje érdekében forduljon a márkaszervizhez.
- A készülék kicsomagolásakor előfordulhat, hogy víz folyik a kifolyócsőből. Ezt az okozza, hogy a készüléket víz segítségével ellenőrzik a gyárban.
- A kifolyótömlő maximum 400 cm-es hosszú bővíthető. Forduljon a márkaszervizhez a másik kifolyócsővel és a hosszabbítással kapcsolatban.
- Ügyeljen arra, hogy a vízcsap könnyen hozzáférhető legyen az üzembe helyezés után.

2.4 Használat



FIGYELMEZTETÉS!

Személyi sérülés, áramütés, tűz, égési sérülés vagy a készülék károsodásának veszélye áll fenn.

- Kövesse a mosószer csomagolásán feltüntetett utasításokat.
- Ne tegyen gyúlékony anyagot vagy gyúlékony anyaggal szennyezett tárgyat a készülékbe, annak közelébe, illetve annak tetejére.
- Ne mosson olajjal, zsírral vagy egyéb zsíros anyaggal erősen szennyezett ruhaneműt. Ezzel károsíthatja a mosógép gumi alkatrészeit. Az ilyen ruhaneműt a mosógépbe helyezés előtt mossa ki kézzel.
- Ne érintse meg az ajtóüveget, amikor egy program működik. Az üveg forró lehet.

- Ellenőrizze, hogy minden fémtárgyat eltávolított-e a ruhákból.

2.5 Szolgáltatások

- A készülék javítását bízva a márkaszervizre. Mindig eredeti cserealkatrészt használjon.
- Kérjük, ne feledje, hogy a házilag vagy nem szakértő által végzett javítás biztonsági következményekkel járhat, és érvénytelenítheti a jótállást.
- Az alábbi cserealkatrészek 10 évig lesznek elérhetők a modell gyártásának megszűnése után: motor és a motor szénkeféi, erőátvitel a motor és a dob között, szivattyúk, lökésgátlók és rugók, mosódob, dobcsillag és a hozzá tartozó golyócsapágályok, fűtőberendezések és fűtőelemek, beleértve a hőszivattyúkat, csővezetékek és a kapcsolódó szerelvények, beleértve a tömlőket, szelepeket, szűrőket és túlcsondulásgátlókat, nyomtatott áramkörtáblák, elektronikus kijelzők, nyomáskapcsolók, termosztátok és érzékelők, szoftver és firmware, beleértve a szoftver visszaállítását, ajtó, ajtózsanér és tömítések, egyéb tömítések, ajtózársz egység, műanyag kiszolgáló egységek, mint például mosószeradagolók. Kérjük, ne feledje, hogy ezen cserealkatrészek némelyikét kizárólag szakértő szerelő

szerezheti be, és nem mindegyik alkatrész társítható minden modellhez.

- A termékben található izzó(k)ra és a külön kapható pótizzókra vonatkozó tudnivalók: Ezek az izzók arra készültek, hogy megfeleljenek a háztartási készülékekben fennálló szélsőséges fizikai feltételeknek, mint például hőmérséklet, rezgés, magas páratartalom, illetve arra használatosak, hogy jelezzék a készülék működési állapotát. Nem alkalmasak egyéb felhasználásra, valamint helyiségek megvilágítására.

2.6 Ártalmatlanítás



FIGYELMEZTETÉS!

Sérülés- vagy fulladásveszély.

- Bontsa a készülék elektromos- és vízvezetési csatlakozását.
- A készülék közelében vágja át a hálózati kábelt, és tegye a hulladékba.
- Szerelje le az ajtókilincset, hogy megakadályozza gyermekek és kedvenc állatok készülékdobban rekedését.
- A készüléket az elektromos és elektronikus berendezésekre (WEEE) vonatkozó helyi rendeleteknek megfelelően tegye a hulladékba.

3. TERMÉKLEÍRÁS

3.1 Speciális tulajdonságok

Új mosógépe a víz, az energia és a mosószer gazdaságos felhasználása révén a modern ruhanemű-kezelés minden követelményének megfelel.

- Az **AutoDose technológia** automatikusan adagolja a megfelelő mennyiségű öblítőszer a töltetnek megfelelően; a fiók két beépített tartállyal (mosószer + öblítőszer) és két további rekeszsel rendelkezik a mosószer és az adalékok kézi betöltéséhez. Ez nyújtja a legnagyobb rugalmasságot a használat során.
- A **Wi-Fi csatlakozás** és a **Távoli indítás** funkciók használatával távolról is elindíthatja a mosást,

beavatkozhat a mosógép működésébe, vagy ellenőrizheti annak állapotát.

- A **FreshScent System**, köszönhetően az új **Cashmere** és **Freshscent** gőzprogramoknak, tökéletes megoldást kínál a legérzékenyebb ruhanemű felfrissítésére is, mosási ciklus nélkül. Az **ELECTROLUX** által kifejlesztett exkluzív illatanyag használatával a „frissen mosott” ruha finom érintését kölcsönözheti ruháinak, gyűrődésmentesítheti azokat és eltávolíthatja a szagokat.
- Az **UltraCare technológia** a tervezése révén megóvja a ruhanemű szálait a különböző előkeverési

ciklusok segítségével, melyek a ruhaneműn való elosztás előtt feloldják a vízben a mosószert majd az öblítőszer. Így a mosószerek minden szálat elérnek és kezelnek.

- A gőz segítségével a ruhanemű gyorsan, egyszerűen felfrissíthető. A gyengéd gőz programok eltávolítják a szagokat és csökkentik a ruhanemű gyűrődését, így kevés vasalás szükséges.

A **Extra gőz kiegészítő funkció** minden ciklust gyengéd gőzöléssel fejez be, mely fellazítja a ruhaneműt, és csökkenti a gyűrődést. Könnyebbé válik a vasalás!

- A **Intenzív kiegészítő funkció** előkezelet a makacs

szennyeződéseket, így optimálissá teszi a mosás hatékonyságát.

- Köszönhetően a **Plusz lágyág kiegészítő funkciónak**, az öblítőszer egyenletesen oszlik szét a ruhaneműben, és mélyen behatol a szövetszálakba, így tökéletes puhaságot biztosít.
- A **SensiCare System** érzékeli a ruhanemű mennyiségét, és 30 másodperc alatt meghatározza a program időtartamát. A mosási programot a technológia a ruhatöltetnek és anyagtipusnak megfelelően testre szabja, hogy az idő-, energia- és vízfelhasználás ne legyen nagyobb a szükségesnél.

3.2 Készülék áttekintése

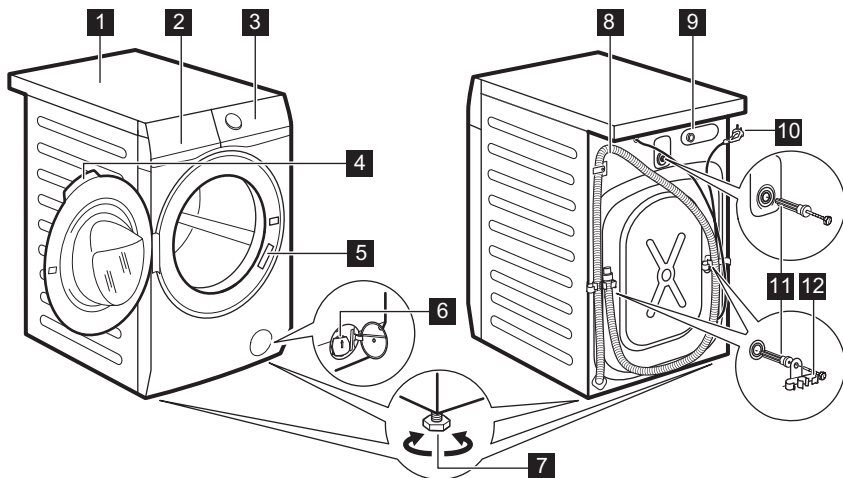

- 1 Munkafelület
- 2 Mosószertartályok és kézi rekeszek
- 3 Kezelőpanel
- 4 Ajtófogantyú
- 5 Adattábla
- 6 Leeresztő szűrő
- 7 Lábak a készülék vízszintbe állításához.

- 8 Kifolyócső
- 9 Befolyócső-csatlakozás
- 10 Hálózati kábel
- 11 Szállítási rögzítőcsavarok
- 12 Tömlőtartó

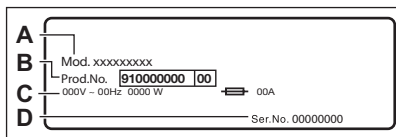

Az adattáblán látható a modellnév (A), a termékszám (B), az elektromos besorolás (C) és a sorozatszám (D).

4. MŰSZAKI ADATOK

Méreték	Szélesség / magasság / teljes mélység	59.7 cm / 84.7 cm / 65.8 cm
Elektromos csatlakoztatás	Feszültség Összteljesítmény Biztosíték Frekvencia	230 V 2200 W 10 A 50 Hz
A szilárd részecskék és nedvesség bejutása elleni védelmet a védőburkolat biztosítja, kivéve ahol az alacsony feszültségű részeket nem védi ez burkolat		IPX4
Hálózati víznyomás	Minimum Maximum	0,5 bar (0,05 MPa) 8 bar (0,8 MPa)
Víz betáplálás ¹⁾		Hideg víz
Maximális töltet	Pamut	9 kg
Centrifuga sebesség	Maximális centrifugálási fordulatszám	1551 ford./perc

¹⁾ Csatlakoztassa a vízbefolyó-tömlőket egy 3/4" -os csavarmentes csaphoz.

5. ÜZEMBE HELYEZÉS



FIGYELMEZTETÉS!
Lásd a „Biztonság” című fejezetet.



A készülékhez mellékelt tartozékok az adott modelltől függően eltérhetnek.

5.1 Kicsomagolás

1. Nyissa ki az ajtót. Szedje ki az összes tárgyat a dobból.

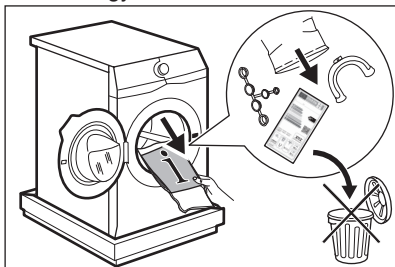

2. Helyezze a csomagolóanyag egy darabját a készülék mögé a padlóra, majd fektesse óvatosan rá háttal a készüléket. Vegye ki az alsó polisztirol lapot.

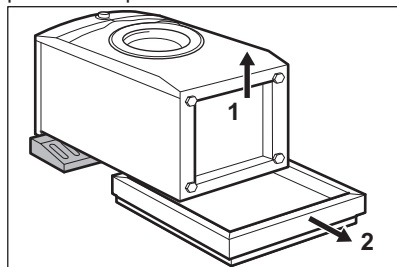

**VIGYÁZAT!**

Ne fektesse a mosógépet a homloklapjára.

- Állítsa vissza a készüléket függőleges helyzetbe. Vegye ki a hálózati kábelt és a kifolyócsövet a csőtartókból.

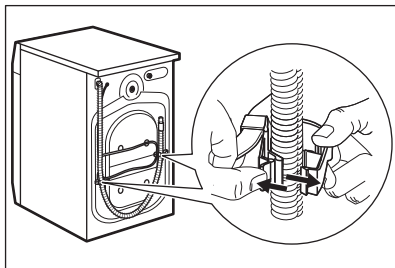

Előfordulhat, hogy víz folyik a kifolyócsőből. Ennek oka, hogy a mosógépet a gyárban vizsgálatnak vetették alá.

- Távolítsa el a három szállítási rögzítőcsavart, és húzza ki a műanyag távtartókat.

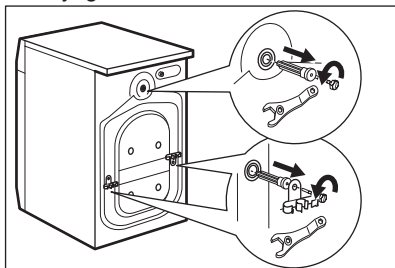

Célszerű megőrizni a csomagolást és a szállítási rögzítőcsavarokat arra az esetre, amikor szállítani kell a készüléket.

- A felhasználói kézikönyv zacskójában található sapkákat illessze a nyílásokba.

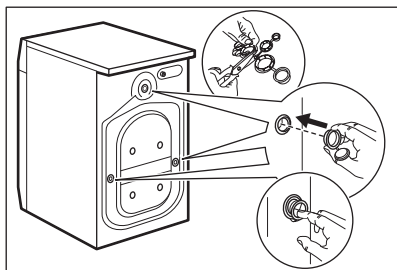

5.2 Üzembe helyezési információk

Elhelyezés és vízszintezés

A készülék megfelelő beállításával kiküszöbölheti a működés közben fellépő rezgést, zajt és a készülék mozgását.

- A készüléket kemény, egyenletes padlófelületen kell elhelyezni. A készüléknek vízszintben és szilárdan kell állnia. Ellenőrizze, hogy nem ér-e a készülék falhoz vagy másik készülékhez, és hogy a levegő áramlása megfelelő-e a készülék alatt.
- A vízszintbe állításhoz lazítsa vagy húzza meg a lábakat. Minden lábknak szilárdan kell állnia a padlón.

**FIGYELMEZTETÉS!**

A szint beállításához ne helyezzen kartonpapírt, fát vagy hasonló anyagot a készülék lába alá.

A befolyócső

**VIGYÁZAT!**

Ellenőrizze, hogy a tömlők nem sérültek-e, és hogy nincs-e a csatlakozásoknál szivárgás. Ne használjon hosszabbítótömlőt, ha túl rövid a bemeneti tömlő. A bemeneti tömlő cseréje érdekében forduljon a márkaszervizhez.

- A víz bemeneti tömlőjének csatlakoztatása a készülék hátuljához.

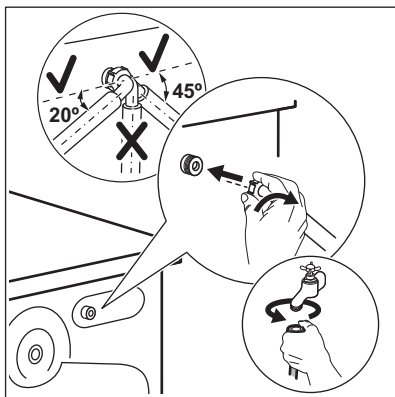

2. A vízcsap helyzetétől függően a tömlőt balra vagy jobbra vezesse el. Ügyeljen arra, hogy a bemeneti tömlő ne legyen függőleges helyzetben.

3. Amennyiben szükséges, a tömlő megfelelő helyzetbe igazításához lazítsa meg a hollandi anyát.

4. Csatlakoztassa a víz bemeneti tömlőjét a 3/4"-os menettel ellátott hidegvíz-csaphoz.



FIGYELMEZTETÉS!

A belépő víz hőmérséklete nem haladhatja meg a 25 °C-ot.

Vízkezelés

A kifolyótömlő végének legalább 60 cm és legfeljebb 100 cm közötti magasságban kell elhelyezkednie.



A kifolyótömlő maximum 400 cm-es hosszra bővíthető. Keresse a hivatalos szervizközponttól eltérő kifolyócsővel és hosszabbítással kapcsolatban.

A kifolyótömlő csatlakoztatása különböző módokon történhet:

1. Készítsen egy U-alakot a kifolyótömlőből, majd helyezze fel a műanyag tömlővezetőre.

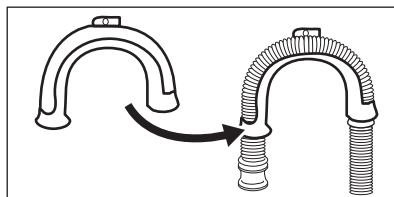

2. Egy mosogató peremére akasztva - rögzítse a tömlővezetőt a vízcsaphoz vagy a falhoz.

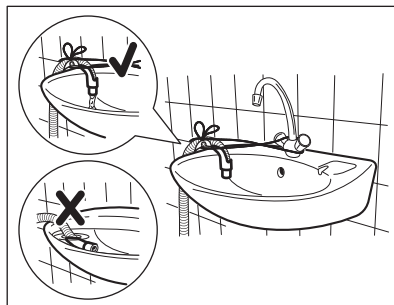

Ügyeljen arra, hogy a műanyag tömlővezető ne tudjon mozogni a készülék szivattyúzása során, és hogy a kifolyótömlő vége ne merüljön a vízbe. Ekkor ugyanis a szennyes víz visszajuthat a készülékbe.

3. Amennyiben a kifolyótömlő vége az ábra szerint néz ki, közvetlenül betolhatja azt az állócsőbe.

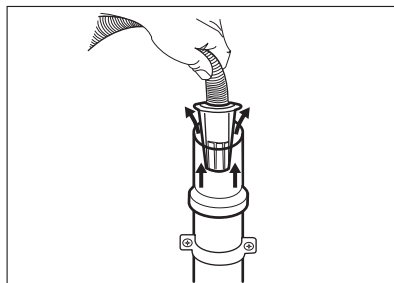

4. Egy szellőzőlyukkal ellátott állócsőre csatlakoztatva - illessze a kifolyótömlőt közvetlenül a lefolyócsőbe. Lásd az ábrát.

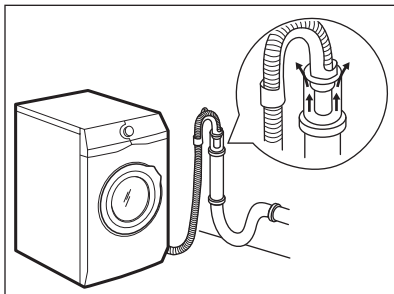

A kifolyótömlő végének mindig szellőznie kell, azaz a lefolyócső belső átmérőjének (min. 38 mm - min. 1,5") meg kell haladnia a kifolyótömlő külső átmérőjét.

5. A műanyag tömlővezető nélkül, egy mosogatószifonhoz csatlakoztatva - Nyomja be a kifolyótömlő végét a szifonba, és rögzítse egy szorítóbilinccsel. Lásd az ábrát.

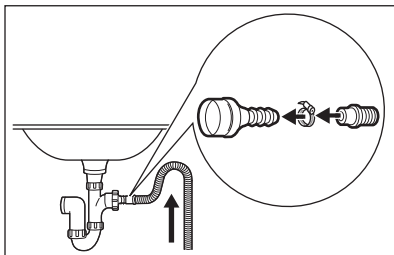

Biztosítsa, hogy a kifolyótömlő egy hurkot képezzen, mivel így megelőzheti, hogy a szifonban levő részecskék a készülékbe jussanak.

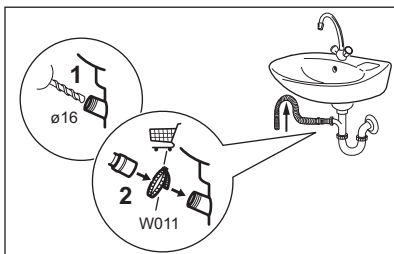

Csatlakoztassa a kifolyótömlő végét a szifonhoz, majd rögzítse egy szorítóbilinccsel. Biztosítsa, hogy a kifolyótömlő egy hurkot képezzen, mivel

így megelőzheti, hogy a szifonban levő részecskék a készülékbe jussanak.

6. A tömlőt közvetlenül a helyiség falában lévő beépített lefolyócsőhöz csatlakoztassa, és egy bilinccsel szorítsa meg.

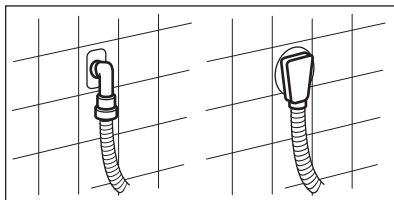

5.3 Elektromos csatlakoztatás

A telepítés befejezése után csatlakoztassa a hálózati csatlakozódugót a hálózati csatlakozóaljzatba.

Az ehhez szükséges elektromos adatok az adattáblán és a „Műszaki adatok” c. fejezetben találhatóak. Ellenőrizze, hogy ezek megfelelőek-e a hálózati tápfeszültséghez.

Ellenőrizze, hogy lakóhelyének hálózata alkalmas-e a szükséges maximális terhelés elviselésére, figyelembe véve a többi használatban lévő készüléket is.

A készüléket földelt aljzathoz csatlakoztassa.

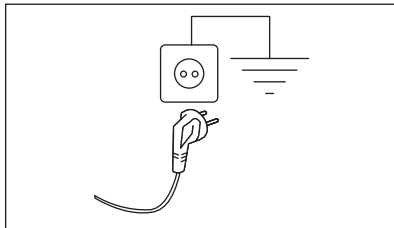

Az elektromos kábel a készülék üzembe helyezése után legyen könnyen hozzáférhető.

A készülék üzembe helyezéséhez szükséges bármely elektromos szereléshez vegye fel a kapcsolatot a márkaszervizzel.

A gyártó semmilyen felelősséget nem vállal a fenti biztonsági szabályok be nem tartásából adódó károk, illetve sérülések esetén.

6. TARTOZÉKOK

6.1 Beszerezhető a www.electrolux.com/shop weboldalon vagy a hivatalos márkakereskedőnél

i Kizárólag az ELECTROLUX által jóváhagyott tartozékokkal biztosítható, hogy a készülék megfeleljen a biztonsági szabványoknak. Ha nem jóváhagyott alkatrészek kerülnek felhasználásra, akkor bármilyen követelésre vonatkozó jogosultság érvényét veszti.

6.2 Rögzítőlemez készlet

Ha a készüléket nem az ELECTROLUX által forgalmazott talapzatra állítja, rögzítse a készüléket a rögzítőlemezekhez.

Figyelmesen olvassa el a tartozékhoz mellékelt használati utasítást.

6.3 Összeépítő készlet

Ha a szárítógépet a mosógép tetején szeretné elhelyezni, akkor ehhez **kizárólag a megfelelő összeépítő készletet használja.**

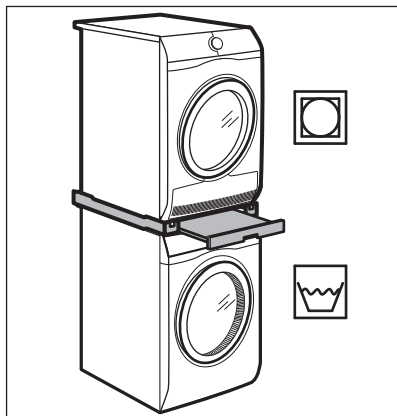

FIGYELMEZTETÉS!

Ne helyezze a szárítógépet a mosógép alá. A készülékei mélységének megméréseivel válassza ki a megfelelő összeépítő készletet.

6.4 Lábazat a fiókkal

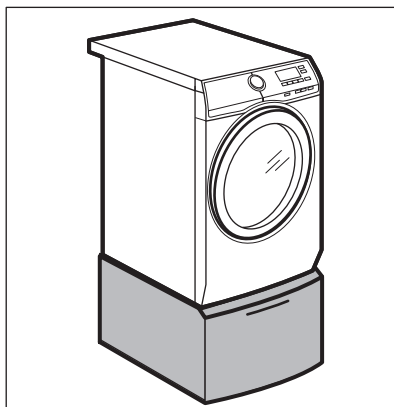

A készülék megemelésére és a ruhanemű be-/kipakolásának megkönnyítésére. A fiókot használhatja ruhanemű tárolására, pl.: törölközők, tisztítószerek és hasonlók.

7. KEZELŐPANEL

7.1 Kezelőpanel leírása

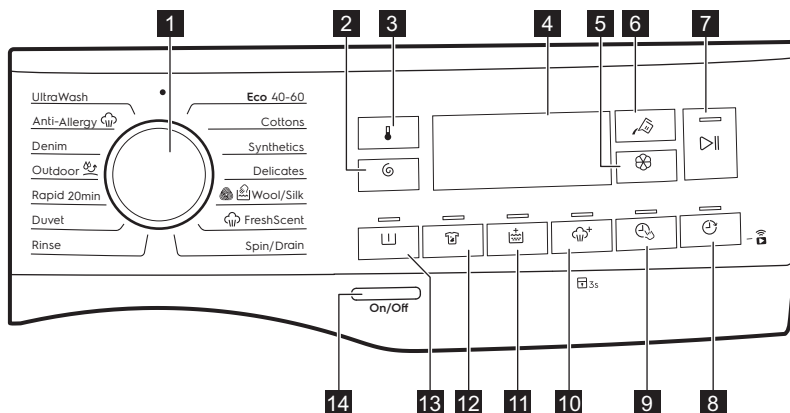

A kiegészítő funkciók nem választhatóak mindegyik mosási programmal. A kiegészítő funkciók és a mosási programok összeegyeztethetőségére vonatkozóan olvassa el „Az AutoDose és a kiegészítő funkciók összeegyeztethetősége a programokkal” szakaszt a „Programok” c. fejezetben. Egy kiegészítő funkció kizárhat egy másikat; ebben az esetben a készülék nem engedi a nem összeillő kiegészítő funkciók együtt történő beállítását. Mindig ügyeljen arra, hogy tiszta és száraz legyen a képernyő, valamint az érintőgombok.

1	Programválasztás	A kívánt mosóprogram kiválasztása. További részletekért lapozza fel a „Programok” c. szakaszt.
2	 Centrifugálási gomb	<p>Egy program kiválasztása esetén a készülék automatikusan beállítja az alapértelmezett centrifugálási sebességet. Érintse meg többször a gombot a következőkhöz:</p> <ul style="list-style-type: none"> • A centrifugálási sebesség megváltoztatása. A kijelző csak a beállított programnál elérhető centrifugálási sebességeket mutatja. • – – – Válassza ki a Nincs centrifugálás opciót Válassza ezt az opciót valamennyi centrifugálási fázis törléséhez. A készülék csak a szivattyúzást végzi el a kiválasztott mosási programból. Válassza ezt az opciót kényes anyagok esetén. Egyes mosási programok esetén az öblítések a gép nagyobb mennyiségű víz felhasználásával végzi.

Ezzel a Centrifugálás  gombbal a következők is beállíthatók:

-  **Kapcsolja be az Öblítés tartás opciót.**

A készülék nem eresztí le az utolsó öblítővizet, hogy megővja a ruhaneműket a gyűrődéstől. A mosási program leáll, a víz a dobban marad, valamint a végső centrifugálás nem történik meg.

A kijelzőn a következő jelzés látható: .

Az ajtó zárva marad. A dob rendszeresen fordul, hogy csökkentse a ruhanemű gyűrődését. Az ajtó kinyitásához le kell engednie a vizet.

Érintse meg a Start/Szünet  gombot: a készülék centrifugál és leeresztí a vizet.

-  **Kapcsolja be a Csendes csendes kiegészítő funkciót.**

Minden centrifugálási (közbenső és végső centrifugálási) szakasz elmarad, és a készülék a program végén a dobban tartja a vizet. Ez segít csökkenteni a ruhanemű gyűrődését.

Mivel a program igen halk, megfelel éjszakai használatra, amikor az olcsóbb éjszakai áram rendelkezésre áll. Néhány program esetén az öblítés több vizet használ.

A kijelzőn a következő jelzés látható: .

Az ajtó zárva marad. A dob rendszeresen fordul, hogy csökkentse a ruhanemű gyűrődését. Az ajtó kinyitásához le kell engednie a vizet.

Érintse meg a Start/Szünet gombot  gombot: a készülék csak szivattyúzást végez.



A készülék körülbelül 18 óra elteltével automatikusan leeresztí a vizet.

3

 **Hőmérséklet érintőgomb**

Egy mosási program kiválasztása esetén a készülék automatikusan javasol egy alapértelmezett hőmérsékletet.

Érintse meg többször egymás után a gombot, míg a kívánt hőmérséklet meg nem jelenik a kijelzőn.

Amikor a kijelzőn a következő visszajelző jelenik meg: _ _ *, a készülék nem melegíti fel a vizet.

4















Kijelző













Információkat nyújt a program beállítására vonatkozóan. További részletekért lapozza fel a „Kijelző” c. szakaszt.

5

 **AutoDose Öblítőszer érintőgomb**

Az automatikus öblítőszer-betöltés be- és kikapcsolása. Tekintse meg az AutoDose technológia (Automatikus adagolás) című szakaszt a további információkért.

<p> 6 AutoDose Folyékony mosószer érintőgomb</p>	<p>Az automatikus mosószerbetöltés be- és kikapcsolása. Tekintse meg az AutoDose technológia (Automatikus adagolás) című szakaszt a további információkért.</p>
<p> 7 Start/Szünet érintőgomb</p>	<p>Érintse meg ezt a gombot a készülék elindításához vagy működésének szüneteltetéséhez, illetve a futó program megszakításához.</p>
<p> 8 Távindítás/ Késleltetett indítás érintőgomb</p>	<p>Nyomja meg többször ezt a gombot az egyik vagy mindkét kiegészítő funkció bekapcsolásához. A megfelelő visszajelző megjelenik a kijelzőn.</p> <ul style="list-style-type: none"> <p> Távindítás Válassza ezt a kiegészítő funkciót, hogy a készüléket összekapcsolja az alkalmazással. Érintse meg ezt a gombot, majd a kijelzőn megjelenik a  visszajelző, amely néhány másodpercig villogni fog. Miután megérintette a Start/Szünet  gombot, a kijelzőn megjelenik a  visszajelző, és a Távindítás jóváhagyásra kerül.</p> <p> Amikor megérinti a Start/Szünet  gombot, miután a  visszajelző nem villog többé, a Távindítás nem aktív, de a beállított program elkezdődik.</p> <p> Késleltetett indítás Ezzel a kiegészítő funkcióval a program kezdetét megelőzőbb időpontig késleltetheti. A megfelelő késleltetés beállításához érintse meg többször a gombot. Az időtartam 30 perces lépésekkel 90 percig, valamint 2 óra és 20 óra között növelhető. Miután megérintette a Start/Szünet  gombot, a kijelzőn megjelenik a  visszajelző, valamint a megadott késleltetési idő, és a készülék elkezdi a visszaszámlálást.</p>
<p> 9 Time Manager érintőgomb</p>	<p>Ezzel a kiegészítő funkcióval csökkentheti a program időtartamát. Lásd a „Time Manager” bekezdést.</p>

<p>10  Extra gőz érintőgomb</p>	<p>Ez a funkció egy gőz szakaszt iktat be, melyet egy rövid gyűrődésgátló fázis követ a mosási program végén. A gőz szakasz csökkenti a ruhanemű gyűrődését és javítja vasalhatóságát.</p> <p>A  visszajelző villog a kijelzőn a Gőz szakasz alatt.</p> <p> Ez a kiegészítő funkció növelheti a program időtartamát.</p> <p>Amikor a program leáll, a kijelzőn a következő jelenik meg: , a  visszajelző pedig kikapcsol.</p> <p> Kisebb ruhatöltettel jobb eredmény érhető el.</p>
<p> Gyerekszár</p>	<p>Ezzel a kiegészítő funkcióval megakadályozhatja a gyerekeket abban, hogy játsszanak a kezelőpanellel.</p> <p>A kiegészítő funkció be-/kikapcsolásához tartsa nyomva a  gombot, amíg  meg nem jelenik/el nem tűnik a kijelzőn.</p> <p>Aktív állapotban a gombok megnyomásakor a gomb világítása háromszor felvillan.</p>
<p>11  Extra öblítés érintőgomb</p>	<p>Ezzel a kiegészítő funkcióval néhány további öblítési fázist adhat a kiválasztott mosási programhoz.</p> <p>Ezt a kiegészítő funkció a mosószermaradványokra allergiás, illetve érzékeny bőrű személyek esetén használja.</p> <p> Ez a kiegészítő funkció növeli a program időtartamát.</p> <p>A megfelelő érintőgomb fölötti visszajelző bekapcsol, és mindaddig világít a mosási ciklusok alatt, amíg ki nem kapcsolja ezt a funkciót.</p>
<p> Állandó Plusz lágy-ság kiegészítő funkció</p>	<p>Az öblítőszer eloszlásának és a ruhanemű puhaságának optimalizálása érdekében válassza ezt a kiegészítő funkciót. Ez öblítőszer használatkor javasolt.</p> <p>A kiegészítő funkció be-/kikapcsolásához tartsa nyomva a Extra öblítés  gombot, amíg  meg nem jelenik/el nem tűnik a kijelzőn.</p> <p> Ez a kiegészítő funkció növeli a program időtartamát.</p> <p>A kiegészítő funkció továbbra is aktív marad a következő ciklusok során, amíg ki nem kapcsolja.</p>

Érintse meg ezt a gombot, hogy intenzív szakaszt adjon a programhoz.

Az érintógomb fölött megjelenik a megfelelő visszajelző.

A gomb megnyomásával a **+** visszajelző a mosószert szimbólum mellett megjelenik, és a készülék automatikusan extra mennyiségű mosószert adagol, ha az automatikus mosószertartály be van kapcsolva.

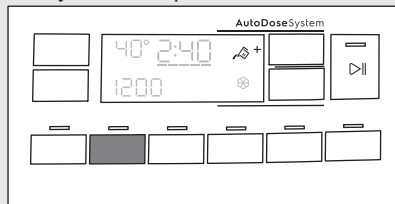

12



Intenzív érintógomb

Ha az automatikus mosószertartály ki van kapcsolva, a kiegészítő funkcióval a készülék hagyományos mosógépként használható úgy, hogy mosószert vagy adalékot tölt a kézi rekeszbe.



Ha megnyomja a mosószertartály gombját, miközben Intenzív a kiegészítő funkció aktív, az AutoDose funkció kikapcsol, de Intenzív a kiegészítő funkció továbbra is aktív marad kézi üzemmódban.



Ez a kiegészítő funkció növeli a program időtartamát.

13



Előmosás érintógomb

A kiegészítő funkció használatával 30 °C-os előmosási szakaszt adhat a mosási szakasz elé.

Az érintógomb fölött megjelenik a megfelelő visszajelző.

A kiegészítő funkció erősen szennyezett ruhanemű, különösen homokkal, porral, sárral és egyéb szilárd részecskével összepiszkolt ruhák esetén ajánlott.

A ráadás mosószermennyiséget a rendszer automatikusan az előmosás szakaszában adagolja be.



Amennyiben egy előmosási szakaszt választ ki, és az AutoDose funkció aktív, a készülék automatikusan adagolja be a mosószert. Amikor az AutoDose funkció ki van kapcsolva, a mosószert/adalékot egy adagológolyóba töltve tegye a dobba.





A kiegészítő funkciók növelhetik a program időtartamát.

Hangjelzések

A készülék különböző hangjelzésekkel rendelkezik, melyek akkor működnek, amikor:

- Bekapcsolja a készüléket (különleges, rövid hangjelzés).
- Kikapcsolja a készüléket (különleges, rövid hangjelzés).
- Megérint egy gombot (kattanó hangjelzés).
- Nem megfelelő beállítást választ (3 rövid hangjelzés).
- A program véget ér (hangjelzéssorozat hallható hozzávetőleg 2 percig).
- A készülék meghibásodott (rövid hangjelzések sorozata hallható hozzávetőleg 5 percig).

Ha **ki- vagy bekapcsolni** kívánja a hangjelzéseket, amint a program véget ért, nyomja meg a Előmosás  és a Intenzív  gombokat egyszerre, körülbelül 6 másodpercig.



Ha kikapcsolja a hangjelzéseket, azok továbbra is működésbe fognak lépni, amikor a készülék működésében hiba lép fel.

14 On/Off nyomógomb



Mivel az energiafogyasztás csökkentésére a Készenlét funkció időnként automatikusan kikapcsolja a készüléket, így előfordulhat, hogy a készüléket ismét be kell kapcsolnia.

További részletekért olvassa el a „Készenlét kiegészítő funkció” c. szakaszt a „Napi használat” című fejezetben.

7.2 Kijelző

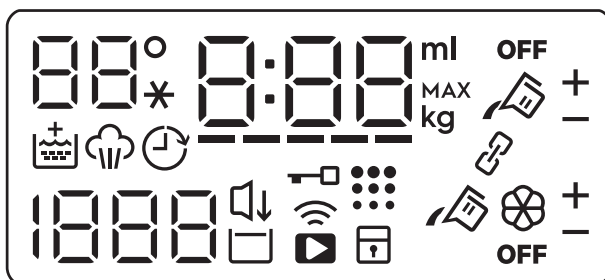

88°C

















A hőmérséklettel kapcsolatos terület:

88°C Hőmérséklet-visszajelző.

--* Hideg víz visszajelző.



Gyermekzár visszajelző.

	WiFi-csatlakozás visszajelző.
	Távindítás visszajelző.
	Ajtó zárva visszajelző.
	Késleltetett indítás visszajelző.
	A digitális visszajelző az alábbiakat képes megjeleníteni: <ul style="list-style-type: none"> • Program időtartama: pl. 2:40 funkciót. • Késleltetés időtartama: pl. 2h funkciót. • Ciklus vége: 0:00 funkciót. • Figyelmeztető kód: pl. E2 I. • Hiba visszajelző: - - -. • Egyéb beállítási üzenetek. • Az alkalmazás használata: APP, AP (hozzáférési pont), UPD (frissítés). Kérjük, olvassa el a „Wi-Fi - kapcsolat beállítása” c. fejezetet.
	Time Manager visszajelző.
	A Soft Plus visszajelző.
	Gőzölési szakasz visszajelző.
	Dobtisztítás visszajelző. Ez azt jelenti, hogy dobtisztítás végrehajtása javasolt.
	A centrifugálással kapcsolatos terület: Centrifugálási sebesség-visszajelző - - - Nincs centrifugálás visszajelző. A centrifugálási fázis ki van kapcsolva.
	Csendes visszajelző.
	Öblítés tartás visszajelző.
	Maximális töltet visszajelző (lásd „A SensiCare System töltéztérkéző rendszer” című szakaszt). MAX Villog, ha a ruhatöltet túllépi a kiválasztott programhoz megengedett legnagyobb töltetet.
	Folyékony adalékok mennyiségének visszajelzője (lapozza fel „Az AutoDose technológia (Automatikus adagolás)” c. fejezetet).
	AutoDose mosószertartály visszajelző. Amikor világít, a készülék automatikusan adagolja a mosószert.
	AutoDose öblítőszer tartály visszajelző. Amikor világít, a készülék automatikusan adagolja az öblítőszeret.

OFF	AutoDose állapot visszajelző. Világít, amikor az AutoDose funkció ki van kapcsolva.
	Csatolt üzemmód visszajelző. Világít, amikor mindkét tartály csatlakoztatott, és ugyanazzal a mosószerrel van feltöltve. Az AutoDose funkció az öblítőszerrel ki van kapcsolva.

7.3 Time Manager

A kiegészítő funkció segítségével csökkenthető a program időtartama a töltet nagyságának és a szennyeződés mértékének megfelelően.

Mosási program beállításakor a kijelzőn a program alapértelmezett időtartama és ----- kötőjelek láthatók.

Érintse meg a Time Manager  gombot a program időtartamának igény szerinti csökkentéséhez. A kijelzőn megjelenik az új program időtartama, és a kötőjelek száma ennek megfelelően csökken:

----- teljes töltetnyi normál mértékben szennyezett ruhaneműhöz.

---- gyors ciklus teljes töltetnyi enyhén szennyezett ruhaneműhöz.

-- nagyon gyors ciklus kisebb töltetnyi enyhén szennyezett ruhaneműhöz (max. fél töltet javasolt).

- a legrövidebb ciklus kis mennyiségű ruhanemű felfrissítéséhez.

A Time Manager funkció csak a táblázatban található programoknál áll rendelkezésre.

visszajelző	Eco 40-60	Cottons	Synthetics
----- 1)	■	■	■

visszajelző	Eco 40-60	Cottons	Synthetics
-----	■	■	■
----	■	■	■
--	■	■	■
-	■	■	■

1) Alapértelmezett időtartam az összes program számára.

Time Manager gőzprogramokkal

Ha beállít egy gőzprogramot, ezzel a gombbal tudja a 3 gőzfokozat egyikét kiválasztani, és ennek megfelelően a program időtartama csökken:



- ---- : maximális.
- -- : közepes.
- - : minimális.

8. AZ ELSŐ HASZNÁLAT ELŐTT



Üzembe helyezéskor vagy az első használat előtt egy kevés víz jelenléte észlelhető a készülékben. A készülék teljes körű üzemi vizsgálatát végzik el a gyárban annak biztosítására, hogy a vásárlók tökéletesen működő készüléket kapjanak; az észlelt víz ennek a maradványa, és nincs ok az aggodalomra.

1. Ellenőrizze, hogy minden szállítási rögzítőcsavart eltávolított-e a készülékből.
2. Ellenőrizze, hogy rendelkezésre áll-e a tápfeszültség, és nyitva van-e a vízcsap.

3. Ügyeljen arra, hogy feltöltse az AutoDose tartályokat folyékony mosószerrel  és öblítőszerrel . Olvassa el az „AutoDose alapbeállítás” szakaszt „Az AutoDose technológia” című fejezetben.
4. Töltsön 2 liter vizet a dobba. Ez a lépés aktiválja a leeresztő rendszert.
5. Állítsa be és ruhák nélkül indítson el egy pamut mosására szolgáló programot a legmagasabb hőmérsékleten, üres dobbal. Ez minden szennyeződést eltávolít a dobból és az üstből.

9. AZ AUTODOSE TECHNOLÓGIA (AUTOMATIKUS ADAGOLÁS)



Olvassa el figyelmesen ezt a fejezetet.

9.1 Bevezetés

A mosó- és öblítőszer helyes adagolása jobban ápolja a ruhaneműt, és megfelelő mosási eredményt biztosít.

A túl sok mosószer károsítja a ruhákat, míg a túl kevés nem nyújt megfelelő mosási eredményt.

A készülékben egy automatikus adagolórendszer található, mely a mosó- és öblítőszer megfelelő mértékben adagolja ahhoz, hogy megőrződjön a szövetek állapota és a színek élénksége.





AutoDose mosószertartály.





AutoDose öblítőszer tartály.

A készülék gyárilag úgy van beállítva, hogy megfeleljen a felhasználói szokások többségének.

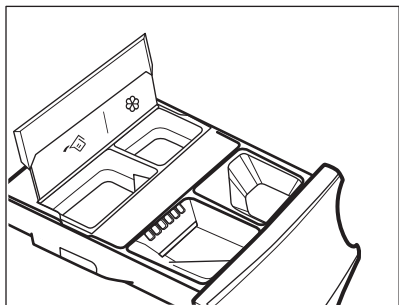
A program elindítása után a készülék automatikusan adagolja a megfelelő mennyiségű mosó- és öblítőszer a valós ruhatöltet alapján, amikor a  és/vagy  visszajelzők láthatók a kijelzőn.



i Bizonyos ruhatípusok különleges mosószert vagy kezelőanyagot igényelnek, ezért néhány programnál az AutoDose KI van kapcsolva (a **OFF** jelzés világít, és a  és/vagy a  visszajelzők nem világítanak a kijelzőn). Amikor a **OFF** felirat megjelenik, öntse a mosószert és egyéb kezelőanyagot a kézi töltésű rekesz megfelelő részébe. Kérjük, lapozza fel a „Programok” fejezetben „Az AutoDose és a kiegészítő funkciók összeegyeztethetősége a programokkal” c. szakaszt.

i Az AutoDose funkcióra és a speciális beállítások bekapcsolására vonatkozó további magyarázatok tölthetők le az App alkalmazással.

9.2 Mosószert-adagoló AutoDose tartályokkal és kézi rekeszekkel



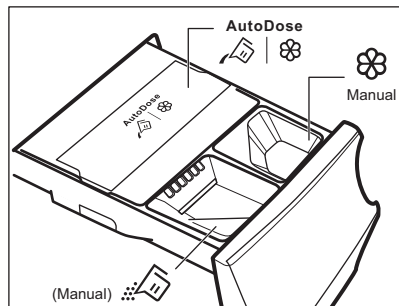

i Mosószert vagy bármely egyéb kezelőanyag használatakor mindig kövesse az annak csomagolásán található utasításokat. Mindazonáltal javasoljuk, hogy ne lépje túl az egyes rekeszekben jelzett maximális szintet (**MAX**).

Ha mindkét AutoDose tartály engedélyezett a beállított programban, a folyékony mosószert és az öblítőszer automatikusan betöltődik.

Ha az egyik vagy mindkét AutoDose tartály le van tiltva (OFF) a beállított programban, kézzel töltsé be a szert a megfelelő rekeszbe.



! **FIGYELMEZTETÉS!**
Ne töltsön mosóport az AutoDose rekeszbe.

-  |  AutoDose tartályok **folyékony mosószert**  és **öblítőszer** .
-  Kézi rekesz a mosási szakaszhoz: **mosópor** vagy **folyékony állagú mosószert**.

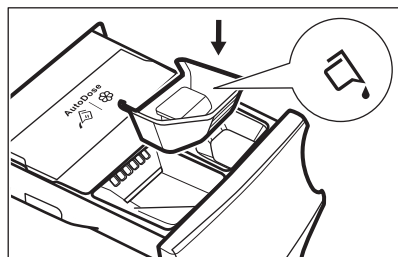

i Folyékony állagú mosószert használata esetén helyezze be a **folyékony mosószert való speciális rekeszt**. Lásd ebben a fejezetben „A mosószert és az adalékok kézi betöltése” című szakaszt. A folyékony állagú mosószert tartálya a dobban van elhelyezve.

-  Kézi rekesz a **folyékony állagú adalékok** számára (öblítőszer, szövetkondicionáló, keményítő).
- **MAX** A mosószert/adalékok maximális szintje.

9.3 AutoDose alapbeállítása

A gyárilag előre beállított adagolási mennyiség nagy töltet esetén 90 ml a mosószertartálynál és 25 ml az öblítőszer-tartálynál: ez az optimális beállítás a felhasználási feltételek többségénél. A beállítás alapján a készülék kiszámítja a precíz adagolást minden egyes mosáshoz.

Szélsőséges feltételek (nagyon lágy vagy nagyon kemény víz) és bizonyos típusú (pl. kombinált) mosószer esetén azonban javasolt az előre beállított adagolás módosítása a mosószer és az öblítőszer csomagolásán olvasható ajánlatnak megfelelően: pl. kombinált mosószernél előfordulhat, hogy jelentősen csökkenteni kell az előre beállított adagolást.

Ha a mosás eredménye nem megfelelő, vagy ha túl sok hab képződik a mosás során, szükség lehet a gyári beállítás módosítására. Az alapbeállítás módosításával kapcsolatban olvassa el az „AutoDose beállítása üzemmód” c. szakaszt még az alábbiak elvégzése előtt:

1. A vízkeménység szintjének azonosítása.

Vízkeménységi szintek

Szintek	Vízkeménység tartománya				
	°f ¹⁾	°d ²⁾	°e ³⁾	mmol/l	ppm
Lágy	<15	<8	<10	<1.4	<140
Közepes ⁴⁾	15 - 25	8 - 14	0 - 17	1.5 - 2.5	150 - 250
Kemény	>25	>14	>17	>2.5	>250

1) Francia keménységi fok

2) Német keménységi fok

3) Angol keménységi fok

4) Gyári beállítás, a felhasználási feltételek többségét kielégíti.

Ellenőrizze a vízkeménység szintjét a lakóhelyén. A szinteket általában az alábbi módon különböztetik meg: lágy, közepesen kemény vagy kemény víz.

Amennyiben szükséges, a víz keménységére vonatkozó tájékoztatásért lépjen kapcsolatba a helyi vízszolgáltatóval.





2. Az adagolandó mosószermennyiség meghatározása.

A mosó-/öblítőszer tartályán levő címkéről olvassa le a javasolt használandó mennyiség értékét. A javaslat három különböző tényező figyelembe vételén alapul:

- Vízkeménység szintje (lásd az alábbi táblázatot);
- Normál szennyezettség;
- A készülék névleges kapacitása (pl. a maximális töltet 9 kg). Ha a mosószertartályon a feltüntetett névleges kapacitás kisebb befogadóképességű készülékeket említ, az adagolandó mosószermennyiség növelése szükséges.

9.4 AutoDose beállítása üzemmód

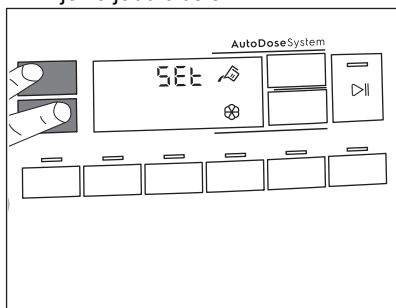

i A program beállításának megkezdése előtt lépjen az AutoDose beállítás üzemmódba. Előfordulhat, hogy a beállítás üzemmód törli az ideiglenes beállításokat.

1. A készülék On/Off bekapcsolásához nyomja meg a gombot néhány másodpercig.
2. Várjon 10 másodpercet, hogy a készülék elvégezze a belső ellenőrzést.
3. Fordítsa a programválasztó gombot a mosási programra.
4. A beállítás üzemmódba lépéshez egyszerre tartsa nyomva Hőmérséklet  és Centrifugálás  gombokat néhány másodpercig, míg a kijelzőn meg nem jelenik a **SET** a bal oldalon, valamint egy villogó mosószer tartály  és egy öblítőszertartály  visszajelző a kijelző jobb oldalán.



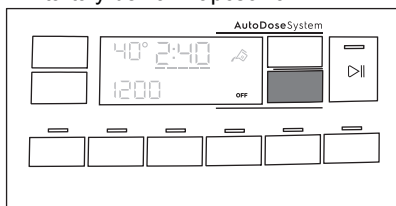

5. A funkció ki- vagy bekapcsolásához érintse meg a megfelelő tartály gombokat. A kijelzőn OFF látható, amikor a tartály ki van kapcsolva, illetve tartály visszajelző látható, ha a tartály be van kapcsolva.

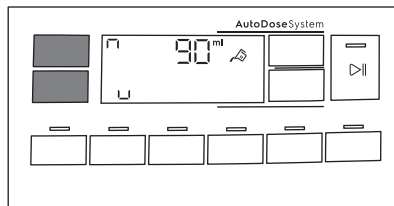

6. Az alap adagolás beállításához addig tartsa megérintve a hozzá tartozó tartálygombokat, míg az alapértelmezett adagolt szer és két nyíl meg nem jelenik a kijelző alján. A program Hőmérséklet  többször a gombot az adagolt mennyiség növeléséhez, és a Centrifugálás  gombot az adagolt mennyiség csökkentéséhez. A legkisebb lépés 1 ml.



7. Körülbelül 10 másodperc múlva a program információs képernyője látható ismét a kijelzőn, vagy újból tartsa nyomva a Hőmérséklet  és Centrifugálás  gombokat az azonnali kilépéshez.

9.5 A mosószer és az adalékok betöltése az AutoDose rendszerbe

i Olvassa el a „Mosószerek és egyéb adalékok” c. szakaszt a „Hasznos tanácsok és javaslatok” fejezetben.

i Javasoljuk, hogy ne lépje túl a készüléken jelzett maximális szintet (**MAX**).

1. Nyissa ki a mosószer-adagolót.

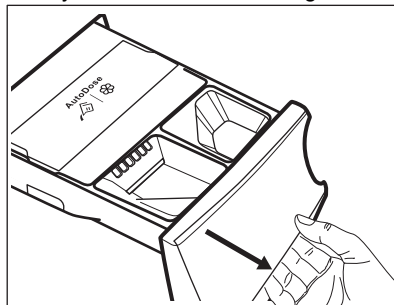

2. Nyissa fel az AutoDose rendszer fedelét.

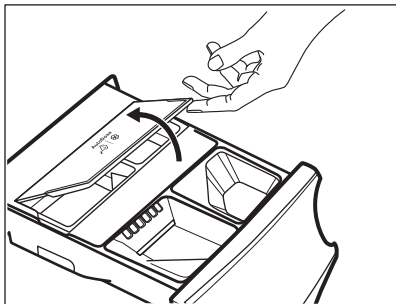

3. Kizárólag folyékony mosószert töltsön az AutoDose mosószertartályba . Töltse fel a maximális szintig **MAX**.

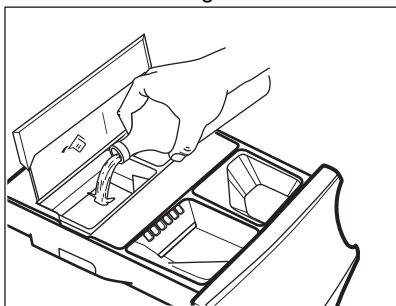

4. Kizárólag folyékony öblítőszert töltsön az AutoDose öblítőszertartályba . Töltse fel a maximális szintig **MAX**.

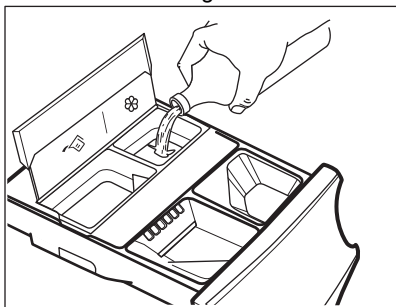

5. Csukja le az AutoDose rendszer fedelét.

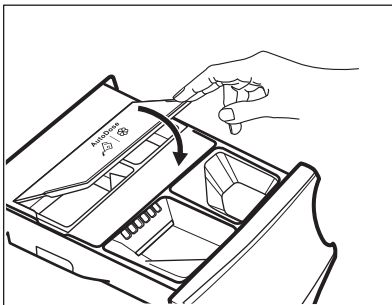

6. Gondosan csukja be a mosószertartályt, míg egy kattanás nem hallható.

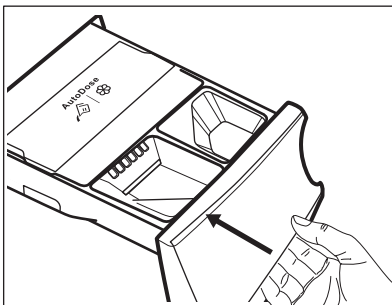

9.6 AutoDose alacsony szint jelzése



Ne töltsön után az AutoDose tartályokat, ha csak a készülék nem jelzi, hogy az egyik vagy mindkét tartály kiürült.

Amikor a bekapcsolt tartályban a mosószert eléri az alacsony szintet, a hozzá tartozó visszajelző lassan, állandóan villog a kijelzőn.

A villogás leáll, ha a rekeszt feltöltik.

Ha a tartályt nem tölti fel, és a program elindul, a visszajelző abbahagyja a villogást, és folyamatosan világít. Amikor a program befejeződött, a visszajelző ismét villogni kezd.

Ha csak az AutoDose funkció nincs kikapcsolva, és egy rekeszben alacsony szint áll elő, az adott rekeszhez beállított adagolás megjelenik a kijelzőn néhány másodpercre a fiók minden kinyitásakor, arra emlékeztetésül, hogy feltöltés szükséges.

Ha a mosószer szintje mindkét tartályban alacsony, mindkét visszajelző villog, azonban csak a mosószerhez beállított adagolás értéke fog megjelenni.



Ha mindkét tartályt feltölti a készülék első bekapcsolása előtt, az AutoDose visszajelző nem fog villogni.



VIGYÁZAT!

A tartályok feltöltését ugyanazzal a mosó-/öblítőszerrel/adalékkal kell elvégezni, melyet korábban használt, máskülönben újratöltés előtt tisztítsa ki a tartályokat.

9.7 Átváltás AutoDose adagolásra kézi adagolásra

Az AutoDose funkció az egyik vagy mindkét tartálynál kikapcsolható a hozzá tartozó gomb szimbólumának megnyomásával.

Példa:

- Az öblítőszer tartály kikapcsolásához addig nyomja a Öblítőszer  gombot, míg a **OFF** meg nem jelenik a kijelzőn.

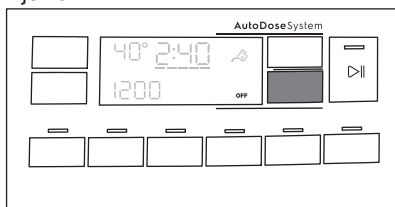



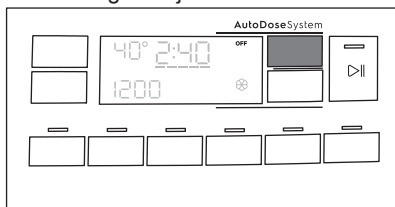

- Ha az AutoDose tartályokban levő mosószerrel eltérő szert szükséges használnia, kikapcsolhatja a mosószer tartályt, ha a Mosószer  gombot addig nyomja, míg a kijelzőn a **OFF** meg nem jelenik.



9.8 Az AutoDose funkció kikapcsolása

Ha alapértelmezett választásként a rekeszeket manuálisan szeretné tölteni, az AutoDose tartályokat teljesen kikapcsolhatja.

Miután belépett az AutoDose beállítás üzemmódba a Hőmérséklet  és Centrifugálás  gombok megnyomásával:

- Érintse meg a Mosószer  vagy Öblítőszer  gombot mindaddig, míg a kijelzőn a **OFF** meg nem jelenik: az AutoDose funkció teljes kikapcsolásra kerül az érintett vagy mindkét tartálynál.

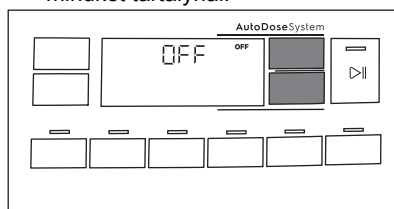

- Körülbelül 10 másodperc múlva a program információs képernyője látható ismét a kijelzőn.

9.9 A mosószer és az adalékok kézi betöltése

Előfordulhat, hogy az AutoDose tartályokban használtaktól eltérő mosó- vagy öblítőszer szükséges használni. Először győződjön meg arról, hogy az AutoDose tartályok ki vannak kapcsolva, majd töltsé a mosószeret és/vagy az egyéb kezelőanyagot a kézi töltésű rekeszekbe.



Ne lépje túl a maximum szintjelzést (**MAX**).

- Nyissa ki a mosószer-adagolót.

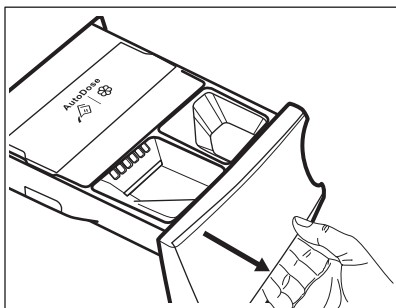

2. Töltse a mosóport a  rekeszbe. Folyékony állagú mosószer használata esetén olvassa el a „Folyékony mosószer kézi betöltése” c. szakaszt.

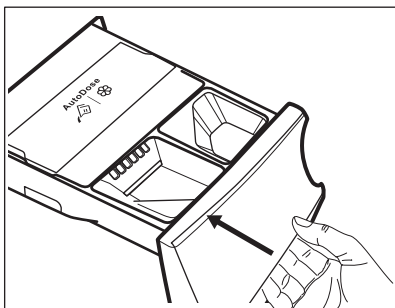

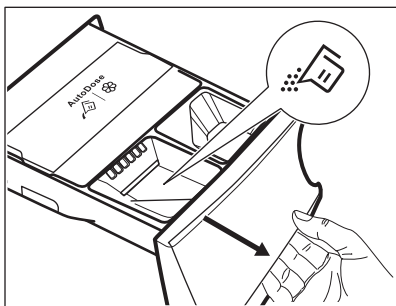

Folyékony mosószer kézi betöltése

1. Helyezze be a folyékony mosószerhez való tartályt.

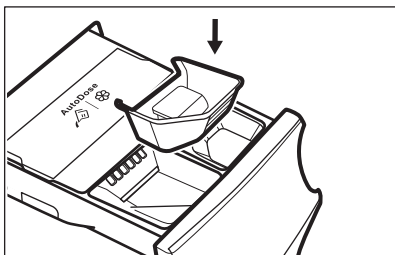

3. Amennyiben szükséges, töltsze az  öblítőszeret a **Manual** rekeszbe.



2. Töltse a folyékony mosószert a  rekeszbe.

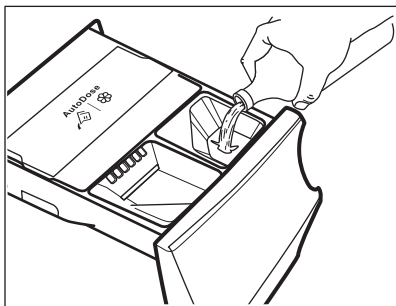

4. Gondosan csukja be a mosószer-adagolót, míg egy kattánás nem hallható.

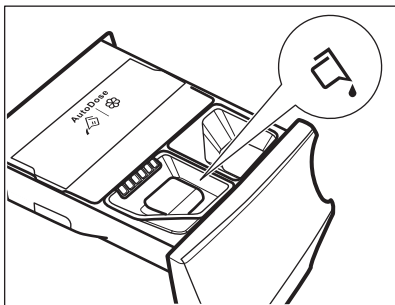

3. Gondosan csukja be a mosószer-adagolót, míg egy kattánás nem hallható.



Ha a készüléket feltöltött tartályokkal nem használta több, mint 4 hétig, a mosó- vagy öblítőszer besűrűsödhet vagy beszáradhat. Ekkor a fiók tisztítása szükséges az „Ápolás és tisztítás” fejezetben leírt módon.

9.10 Fiók nyitva visszajelzés

Amikor a program fut, a mosószer-adagoló fióknak mindig csukva kell lennie.

A program futása közben a fiókban egy érzékelő észleli, ha a fiók nyitva van (vagy nincs megfelelően becsukva). Ilyen

esetben a készülék azonnal szünetelteti működését.

Ha megnyomja a Start/Szünet gombot, hibajelző hang hallható, és a kijelzőn minden kikapcsol az AutoDose visszajelzők kivételével, melyek néhány másodpercig égvé maradnak. Ekkor a kijelző visszatér az előző szüneteltetett állapothoz.

Ez ez akkor is megtörténik, ha a felhasználó az AutoDose funkciót kikapcsolta.

A program újraindításához ellenőrizze, hogy a fiók megfelelően van-e becsukva, majd nyomja meg a Start/Szünet gombot.

10. PROGRAMOK

10.1 Programtáblázat

Program Alapértelme- zett hőmér- séklet Hőmérsékleti tartomány	Referen- cia centri- fugálási fordulat- szám Centrifu- gálási se- besség- tartomány	Maxi- mális töltet	Program leírása (Töltet típusa és szennyezettség mértéke)
Mosási programok			
Eco 40-60 40 °C ¹)	1600 ford./ perc (1600 - 400 ford./ perc)	9 kg	Fehér pamut és színtartó színes pamut. Közepesen szennyezett ruhadarabok. Az energiafogyasztás csökken, és a mosási program ideje megnövekszik, így jó mosási eredményt biztosít.
Cottons 40 °C 90 °C - Hideg	1600 ford./ perc (1600 - 400 ford./ perc)	9 kg	Fehér és színes pamut. Közepesen, erősen és enyhén szennyezett ruhadarabok.
Synthetics 40 °C 60 °C - Hideg	1200 ford./ perc (1200 - 400 ford./ perc)	4 kg	Műszálás vagy kevertszálás szövetek. Közepesen szennyezett ruhadarabok.

Program Alapértelmezett hőmérséklet Hőmérsékleti tartomány	Referencia centrifugálási fordulatszám Centrifugálási sebesség-tartomány	Maximális töltet	Program leírása (Töltet típusa és szennyezettség mértéke)
Delicates 30 °C 40 °C - Hideg	800 ford./perc (1200 - 400 ford./perc)	2 kg	Kénes textília, pl. akril, viszkóz és kevert-szálás anyagok, melyek kímélő mosást igényelnek. Közepesen és enyhén szennyezett ruhadarabok.
 Wool/Silk 40 °C 40 °C - Hideg	1200 ford./perc (1200 - 400 ford./perc)	2 kg	Gépben mosható gyapjú, kézzel mosható gyapjú és egyéb ruhanemű „kézzel mosható” szimbólummal ellátva²⁾

Gőz programok FreshScent System technológiával

A gőzölés programok segítségével a ruhadarabok gyűröttsége és szaga csökkenthető.³⁾ A csak felfrissítést, de mosást nem igénylő ruhaneműkhöz használható. A ruhanemű szálai ellazulnak, és a vasalás könnyűvé válik. Amikor a program befejeződött, gyorsan távolítsa el a ruhaneműt a dobból⁴⁾ A gőzölés program nem tartalmaz higiéniai ciklust. Az alábbi típusú ruháknál ne alkalmazzon gőzölő programot:

- Gépi szárításra nem alkalmas ruhanemű.
- „Csak vegyileg tisztítható” jelzéssel ellátott ruhadarabok.



ELECTROLUX illat aroma. Ha ezt a különlegesen finom illatanyagot használja, a ruhanemű a frissen mosott ruhák illatát idézi: töltsön egy adagot a  rekeszbe, és egyszerűen indítsa el a gőzprogramot. Kisebb ruhatöltet esetén csökkentse az aroma mennyiségét. A címkéjük szerint alacsony hőmérsékleten mosandó ruhadaraboknál a program időtartama a Time Manager gomb segítségével csökkenthető.





SOHA NE:

- Szárítsa gépben az illat aromával kezelt ruhadarabokat. Az illat ekkor elillan.
- Használja az aromát az itt leírtaktól eltérő célokra.
- Használja az aromát új ruhadarabokhoz. Az új ruhadarabok elkészítésük után olyan maradvány anyagokat tartalmazhatnak, melyek összeférhetetlenek az aromával.



Az illatanyag-palackok a **ELECTROLUX** webshopban vagy a hivatalos forgalmazónál beszerezhetők.

Program Alapértelmezett hőmérséklet Hőmérsékleti tartomány	Referencia centrifugálási fordulatszám Centrifugálási sebesség-tartomány	Maximális töltet	Program leírása (Töltet típusa és szennyezettség mértéke)
 Freshscent -		1 kg	<p>Pamut, Műszál, Kímélő. Rövid és kímélő gőzölés program, mely még a nagyon kényes ruhadarabok, például a flitteres ruhák, harisnyák stb. felfrissítéséhez is használható. Kisebbségű töltetek esetén a program időtartama tovább csökkenthető a Time Manager kiegészítő funkcióval.</p> <p> FIGYELMEZTETÉS! Ne használja ezt a programot olyan gyapjú és egyéb ruhaneműkhöz, melyek címkéje kizárólag száraztisztítást engedélyez.</p>
Speciális programok			
Spin/Drain	1600 ford./perc (1600 - 400 ford./perc)	9 kg	Minden ruhaanyaghoz, a kényes ruhaneműk és gyapjú kivételével. A ruhanemű centrifugálásához és a víz dobból való leeresztéséhez.
Rinse	1600 ford./perc (1600 - 400 ford./perc)	9 kg	Minden ruhaanyaghoz, a nagyon kényes ruhaneműk és gyapjú kivételével. Program a ruhanemű öblítéséhez és centrifugálásához. Az alapértelmezett centrifugálási fordulatszám a pamutprogramok esetén használt fordulatszám. Csökkentse a centrifugálási sebességet a töltet típusának megfelelően. Ha szükséges, használja a Extra öblítés kiegészítő funkciót további öblítésekhez. Alacsony sebességen kímélő öblítéseket és egy rövid centrifugálást végez a készülék.
Kiegészítő mosási programok			
Duvet 40 °C 60 °C - Hideg	800 ford./perc (800 - 400 ford./perc)	3 kg	Egyetlen műszálás takaró, bélelt ruhák, paplan, tollkabát és hasonló darabok.

Program Alapértelmezett hőmérséklet Hőmérsékleti tartomány	Referencia centrifugálási fordulatszám Centrifugálási sebesség-tartomány	Maximális töltet	Program leírása (Töltet típusa és szennyezettség mértéke)
Rapid 20min 30 °C 40 °C - 30 °C	1200 ford./perc (1200 - 400 ford./perc)	3 kg	Műszálás vagy kevertszálás anyagú darabok. Enyhén szennyezett és felfrissítendő ruhaneműk.
 Outdoor 30 °C 40 °C - Hideg	1200 ford./perc (1200 - 400 ford./perc)	2.5 kg ⁵⁾ 1 kg ⁶⁾	<p> Ne használjon öblítőszeret, és győződjön meg arról, hogy nincs öblítőszer-maradvány a mosószer-adagolóban.</p> <p>Műszálás sportruházat. A programot modern kültéri sportruházat, mint például tornaruha, kerékpáros vagy kocogó ruha és hasonló szabadtéri ruházat gyengéd mosásához tervezték. A javasolt ruhatöltet 2.5 kg.</p> <p>Vízálló, vízálló-légáteresztő és vízlepergető szövetek. A program vízállóságot helyreállító ciklusként is használható, melyet kifejezetten a ruhadarabok impregnálására terveztek. A vízállóságot helyreállító ciklus elvégzéséhez a következők szerint járjon el:</p> <ul style="list-style-type: none"> • Töltse a mosószeret a rekeszbe . • Töltsön ruhaneműhöz való, speciális impregnáló szert a  öblítőszer-adagoló rekeszbe. • Csökkentse a töltet mennyiségét 1 kg-ra. <p> A vízállóság legeredményesebb helyreállítása érdekében a ruhaneműt szárítógépben szárítsa meg a Outdoor szárítóprogram használatával (amennyiben az rendelkezésre áll, és ha a ruhanemű tájékoztató címkéje megengedi).</p>
Denim 30 °C 40 °C - Hideg	800 ford./perc (1200 - 400 ford./perc)	4 kg	Speciális program farmer ruhaneműhöz gyengéd mosási fázissal a színek kifakulása és a mosásból eredő kopás minimalizálása érdekében. A még jobb kezelés érdekében csökkentett mennyiségű töltet alkalmazása javasolt.

Program Alapértelmezett hőmérséklet Hőmérsékleti tartomány	Referencia centrifugálási fordulatszám Centrifugálási sebesség-tartomány	Maximális töltet	Program leírása (Töltet típusa és szennyezettség mértéke)
Anti-Allergy 60 °C	1600 ford./perc (1600 - 400)	9 kg	Fehér pamut ruhadarabok. Ez a nagy teljesítményű, gőzzel kombinált mosóprogram a baktériumok és vírusok több mint 99,99%-át eltávolítja, ⁷⁾ melyben a készülék mosási fázisa a hőmérsékletet végig 60 °C felett tartja, az alkalmazott gőz fázis további kezelést nyújt a szövetzálaknak, míg az alaposabb öblítési fázis a mosószer- és mikroorganizmus-maradványok megfelelő eltávolításáról gondoskodik. A program a pollenek/allergén anyagok alapos eltávolítását is biztosítja.
UltraWash 30 °C 60 °C - 30 °C	1600 ford./perc (1600 - 400 ford./perc)	5 kg	Pamut ruhadarabok. Intenzív program, mely rövid idő alatt jó mosási hatékonyságot biztosít.

1) A 2019/2023 sz. EU tanácsi rendelet értelmében ez a program 40 °C-on alkalmas a normál szennyezettségű, 40 °C-on és 60 °C-on mosható pamut ruhaneműk ugyanazon ciklusban történő együttes mosására.



A ruhaneműben kialakult hőmérsékletre, a program időtartamára és egyéb adatokra vonatkozó tájékoztatás a „Fogyasztási értékek” c. fejezetben található.

Az energiafogyasztás tekintetében általában azok a leghatékonyabb programok, melyek alacsonyabb hőmérsékleten és hosszabb időtartammal működnek.

2) A ciklus közben a dob kis sebességen forog a kíméletes mosás érdekében. Úgy tűnhet, hogy a dob nem forog, vagy nem megfelelően forog, azonban ez normális jelenség ennél a programnál.

3) A gőzölés programok nem képesek a különösen intenzív szagok eltávolítására.

4) A gőzölés után a ruhanemű nedves maradhat. Néhány percre tegye vállfára.

5) Mosási program.

6) Mosási program és impregnáló szakasz.





7) A Swisstest Testmaterialien AG által 2021-ben végzett külső teszt (202120117. számú tesztjelentés) a következőket vizsgálta: Staphylococcus aureus, Enterococcus faecium, Candida albicans, Pseudomonas aeruginosa és MS2 bakteriofág.

10.2 Az AutoDose és a kiegészítő funkciók összeegyeztethetősége a programokkal



További programok és beállítások érhetők el az APP letöltését követően.

	Eco 40-60	Cottons	Synthetics	Delicates	Wool/Silk	Freshscent	Spin/Drain	Rinse	Duvet	Rapid 20min	Outdoor	Denim	Anti-Allergy	UltraWash
AutoDose Mosószer	■	■	■	■						■	■	■	■	■
AutoDose Öblítőszer	■	■	■	■	■			■	■	■		■	■	■
Centrifugálás	■	■	■	■	■		■	■	■	■	■	■	■	■
Nincs centrifugálás	■	■	■	■	■		■ ¹⁾		■	■	■	■	■	■
Öblítés tartás	■	■	■	■	■			■			■	■	■	■
Csendes		■	■	■								■		
Előmosás	■	■	■										■	
Intenzív ²⁾	■	■	■									■	■	
Extra öblítés	■	■	■	■				■			■	■	■	■

	Eco 40-60	Cottons	Synthetics	Delicates	Wool/Silk	Freshscent	Spin/Drain	Rinse	Duvet	Rapid 20min	Outdoor	Denim	Anti-Allergy	UltraWash
 Plusz lágy-ság	■	■	■	■					■			■	■	■
 Extra gőz ³⁾	■	■	■									■		
 Time Manager	■	■	■			■								
 Késleltetett indítás	■	■	■	■	■	■	■	■	■	■	■	■	■	■

1) Ha a Nincs centrifugálás kiegészítő funkciót beállítja, a készülék csak szivattyúzást végez.

2) Ez a beállítás 40 °C-nál alacsonyabb hőmérséklet esetén nem áll rendelkezésre.

3) Ez a beállítás 40 °C-nál alacsonyabb hőmérséklet esetén nem áll rendelkezésre.

Megfelelő mosószerek a mosási programokhoz

Program	Univerzális mosópor ¹⁾	Univerzális folyékony mosószér	Folyékony mosószér színes ruhadarabokhoz	Kényes gyapjú ruhadarabok	Speciális
Eco 40-60	▲	▲	▲	--	--
Cottons	▲	▲	▲	--	--
Synthetics	▲	▲	▲	--	--
Delicates	--	--	--	▲	▲
Wool/Silk	--	--	--	▲	▲
Duvet	--	--	--	▲	▲
Rapid 20min	--	▲	▲	--	--
Outdoor	--	--	--	▲	▲
Denim	--	--	▲	▲	▲
Anti-Allergy	▲	▲	--	--	--

Program	Univerzális mosópor ¹⁾	Univerzális folyékony mosószer	Folyékony mosószer színes ruhadarabokhoz	Kényes gyapjú ruhadarabok	Speciális
UltraWash	▲	▲	▲	--	--

1) 60 °C-nál magasabb hőmérsékleten mosópor használata javasolt.

▲ = Ajánlott

-- = Nem ajánlott

10.3 Woolmark Apparel Care - Zöld



A Woolmark vállalat ennek a mosógépnek a gyapjúmosási ciklusát jóváhagyta a „kéz-
zel mosható” jelzésű, gyapjú ruhadarabok gépi mosására, azzal a feltétellel, hogy a ruhák mosása a mosógép gyártójától származó utasítások szerint történik. Mindig kövesse a ruhanemű kezelési címkéjén szereplő szárítási és egyéb utasítást. M1361

A Woolmark szimbólum minőségtanúsító védjegy funkciót tölt be számos országban.

11. 📶 WI-FI-CSATLAKOZÁS BEÁLLÍTÁSA

A jelen fejezet ismerteti, hogy miként kell csatlakoztatni az okos készüléket a Wi-Fi hálózathoz, és hozzákapcsolni a mobil eszközökhöz.

Ezzel a funkcionalitással a mobil készülékeitől értesítéseket kaphat, valamint irányíthatja és felügyelheti a készülékét.

A funkciók és szolgáltatások teljes palettájának használatához a készüléket csatlakoztatni kell, melyhez az alábbiak szükségesek:

- Otthoni vezeték nélküli hálózat engedélyezett internet kapcsolattal.
- A vezeték nélküli hálózathoz csatlakoztatott mobil eszköz.

Frekvencia/ Protokoll	Wi-Fi: 2,4 GHz / 802.11 bgn
	Wi-Fi: 5 GHz / 802.11 an (kizárólag beltéri használatra)
	Bluetooth Low Energy 5.0: 2,4 GHz / DSSS
Max. teljesítmény	Wi-Fi 2,4 GHz: <20 dBm
	Wi-Fi 5 GHz: <23 dBm
	Bluetooth Low Energy 5.0: < 20 dBm
Titkosítás	WPA, WPA2

11.1 A "My Electrolux" alkalmazás telepítése és beállítása



A "My Electrolux" segítségével a ruhanemű ápolását a mobil eszközéről vezérelheti.

Ez a készülékhez tökéletesen testreszabott programokat, hasznos funkciókat és termékismertetőt tartalmaz. Az alkalmazás segítségével kiválaszthatja a készülék kezelőpaneljéről már elérhető programokat, valamint feloldhatja a kiegészítő programokat, melyek csak a mobil eszközről érhetőek el. Idővel a kiegészítő programok az alkalmazás új verziói megjelenésével változhatnak.



A ruhanemű ápolása személyre szabott - mindez a mobil eszköz révén.



Okos készülékével álljon közel a háztartási készülékekhez, amikor azt az alkalmazáshoz csatlakoztatja.

Ellenőrizze, hogy okos készüléke csatlakoztatva van-e a vezeték nélküli hálózathoz.

1. Okos készülékével lépjen az App Store weboldalra.
2. Töltse le és telepítse a "My Electrolux" alkalmazást.
3. Ellenőrizze, hogy a Wi-Fi csatlakozás el van-e indítva a háztartási készüléknél. Amennyiben nincs elindítva, olvassa el „A készülék vezeték nélküli kapcsolatának beállítása” c. szakaszt.
4. Indítsa el az alkalmazást. Válassza ki az országot és a nyelvet, majd lépjen be az e-mail címével és jelszavával. Amennyiben nem rendelkezik fiókkal, hozzon létre egy újat a "My Electrolux" alkalmazás utasításai szerint.
5. Kövesse az alkalmazásnak a készülék regisztrálására és beállítására vonatkozó utasításait.

11.2 A mosógép vezeték nélküli kapcsolatának beállítása

1. A készülék bekapcsolásához nyomja meg a On/Off gombot néhány másodpercig. Várjon kb. 10 másodpercet, mielőtt továbblépne a vezeték nélküli kapcsolat beállításához.
2. Válasszon ki egy programot a programválasztó gomb elforgatásával.
3. Nyomja meg és tartsa nyomva egyszerre a  és  gombokat néhány másodpercig, amíg egy kattán hangjelzés nem hallható.

Engedje fel a gombokat. A  felirat 5 másodpercre megjelenik a kijelzőn, és a  visszajelző villogni kezd.

A vezeték nélküli modul megkezdí a kapcsolódást.



Ellenőrizze, hogy alkalmazása készen áll-e a csatlakozásra.

4. Hozzávetőleg 10 másodperc elteltével  (Hozzáférési pont) jelenik meg a kijelzőn.



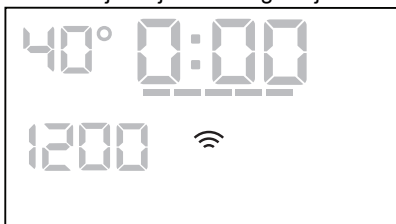

A hozzáférési pont körülbelül 3 percig lesz elérhető.

- i** Amíg a készülék be van kapcsolva, megpróbál a mentett hitelesítési adatokkal kapcsolódni mindaddig, míg a Wi-Fi modult ki nem kapcsolják, vagy vissza nem állítja a hitelesítési adatokat.
- Okos eszközén állítsa be a "My Electrolux" alkalmazást, és kövesse az utasításokat, hogy készülékét a Wi-Fi hálózathoz csatlakoztassa.
 - Amikor a kapcsolat beállítása elkészült, a program információs képernyője visszatér, és  visszajelző jelenik meg a kijelzőn.



- i** Minden bekapcsoláskor a készüléknek 10 másodpercre van szüksége ahhoz, hogy automatikusan csatlakozzon a hálózathoz. Amikor a  visszajelző abbahagyja a villogást, a kapcsolat létrejött.



A vezeték nélküli kapcsolat

kikapcsolásához a  és  gombot érintse meg egyidejűleg néhány másodpercre, az első hangjelzés megszólalásáig. Engedje fel a gombokat.

OFF jelenik meg a kijelzőn 5 másodpercre.

- i** A vezeték nélküli kapcsolat automatikusan kikapcsol, ha a készüléket kikapcsolja, majd ismét bekapcsolja.

A vezeték nélküli hitelesítő adatok

eltávolításához a  és  gombot tartsa nyomva egyidejűleg körülbelül 10 másodpercig, a második hangjelzés megszólalásáig:  visszajelző jelenik meg a kijelzőn.

11.3 Távoli indítás

A Távoli indítás segítségével távvezérelve indíthatja el a mosási ciklust.



- i** A Távvezérlő automatikusan bekapcsol, amikor megnyomja a Start/Szünet  gombot a program elindításához, azonban lehetőséget nyújt a mosóprogram távolról történő elindításához is.

Az alkalmazás telepítése és a vezeték nélküli kapcsolat felállítása után a távoli indítás bekapcsolható:

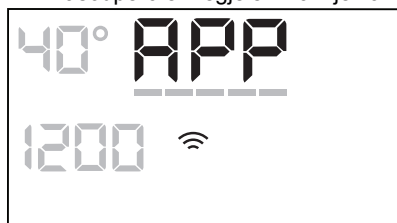

- Érintse meg a Távindítás  gombot, majd a **APP** visszajelző néhány másodpercre megjelenik a kijelzőn.



- Mielőtt a **APP** visszajelző abbahagyja a villogást, érintse meg a Start/Szünet  gombot a Távoli indítás bekapcsolásához.

A program áttekintése képernyőn a  és  jelenik meg, és az ajtó reteszeli. Most a programot távolról lehet elindítani.

- i** Ha a Start/Szünet  gombot azután érinti meg, hogy a **APP** visszajelző abbahagyta a villogást, a Távoli indítás nem kapcsol be, de a beállított program elindul.

A Távoli indítás eltávolításához érintse meg a Távindítás  gombot, és a Start/Szünet  gomb megnyomásával erősítse meg választását.

-  A visszaállítás helyzet •
kikapcsolja a Távoli indítást.

11.4 Over-the-air frissítés

Az alkalmazás frissítést javasolhat a készülékhez.

A frissítés kizárólag az alkalmazáson keresztül tölthető le.

Ha egy program éppen fut, az alkalmazás értesítést küld, hogy a frissítés a program végén fog elkezdődni.

Frissítés közben a készülék kijelzőjén  látható.

Ne kapcsolja ki és ne húzza ki a készüléket a frissítés közben.

A sikeres frissítésről nem jelenik meg üzenet; a frissítés befejeződése után a készülék ismét használható.

Hiba előfordulásakor a készülék kijelzőjén  üzenet jelenik meg: a normál használatához való visszalépéshez nyomja meg bármelyik gombot, vagy fordítsa el a programválasztó gombot.

12. NAPI HASZNÁLAT

-  **FIGYELMEZTETÉS!**
Lásd a „Biztonság” című fejezetet.

12.1 A készülék elindítása

1. Csatlakoztassa a hálózati csatlakozódugót a hálózati csatlakozóaljzatba.
2. Nyissa ki a vízcsapot.
3. A készülék bekapcsolásához nyomja meg a On/Off gombot néhány másodpercig.

Egy rövid hangjelzés hallható.

12.2 A mosnivaló betöltése

1. Nyissa ki a készülék ajtaját.
2. Ürítse ki a zsebeket, és fordítsa ki a ruhadarabokat, mielőtt a készülékbe helyezi azokat.
3. Helyezze a mosandó darabokat egyenként a dobba.

Ne helyezzen túl sok mosnivalót a dobba.

4. Csukja be jól az ajtót.

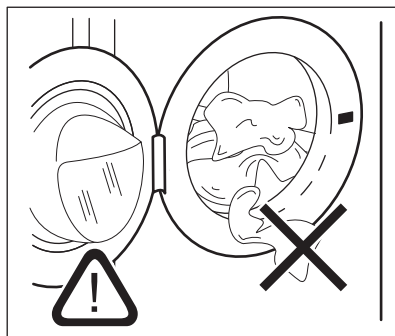

-  **VIGYÁZAT!**
A vízszivárgás és a ruhadarabok sérülésének megelőzésére győződjön meg arról, hogy az ajtó és a vízzáró szigetelés közé nem szorult-e be ruha.

-  Az olajjal vagy zsírral erősen szennyezett ruhanemű mosása károsíthatja a mosógép gumi alkatrészeit.

12.3 Mosószer és egyéb kezelőanyag használata

Ha mindkét AutoDose tartály engedélyezett a beállított programban, a mosószer és az öblítőszer automatikusan betöltődik.

Ha az egyik vagy mindkét AutoDose tartály le van tiltva (OFF) a beállított programban, kézzel töltsé be a szert a megfelelő rekeszbe.

12.4 Program kiválasztása



Ha szeretné módosítani a mosó- vagy öblítőszer automatikus adagolását, lépjen az AutoDose beállítása üzemmódba, mielőtt beállít egy programot. Előfordulhat, hogy a beállítás üzemmód törli az ideiglenes beállításokat. Olvassa el az „AutoDose beállítása üzemmód” szakaszt „Az AutoDose technológia (Automatikus adagolás)” című fejezetben.

1. Fordítsa a programválasztó gombot a kívánt mosási programra.

A Start/Szünet gomb visszajelzője villog.

A kijelző a program hozzávetőleges időtartamát mutatja.

2. Érintse meg a megfelelő gombokat a hőmérséklet és/vagy a centrifugálási sebesség módosításához.
3. Szükség szerint válasszon ki egy vagy több funkciót a megfelelő gombok megérintésével. A hozzájuk tartozó visszajelzők világítani kezdenek a kijelzőn, és az információk ennek megfelelően módosulnak.



Ha a kiválasztás **nem lehetséges**, hangjelzés hallható, és a kijelzőn a jelenik meg.

12.5 A program indítása



Ellenőrizze, hogy a mosószer-adagoló megfelelően be van-e csukva, máskülönben a program nem indul el.

A program elindításához érintse meg a Start/Szünet gombot. A program elindítása nem lehetséges, ha a gomb

visszajelzője nem világít és nem is villog (pl. A programválasztó gomb nem megfelelő helyzetben áll).

A hozzá tartozó visszajelző villogása megszűnik, és folyamatosan világítani kezd.

A program elindul, és az ajtó reteszelődik. A kijelzőn a jelzés látható.



A leeresztő szivattyú egy rövid időre bekapcsolhat, mielőtt a készülék vizet tölt be.

12.6 Egy program késleltetett indítással történő indítása

1. Érintse meg annyiszor a Késleltetett indítás gombot, amíg a kijelzőn a megfelelő késleltetési idő meg nem jelenik. A kijelzőn a visszajelző jelenik meg.

2. Érintse meg a Start/Szünet gombot. A készülék ajtaja reteszelődik, és megkezdődik a késleltetett indítás visszaszámlálása. A kijelzőn a visszajelző jelenik meg.

Amikor a visszaszámlálás befejeződik, automatikusan megkezdődik a program végrehajtása.

Visszaszámlálás elindulása után a késleltetett indítás leállítása

Késleltetett indítás törlése:

1. Érintse meg annyiszor a Késleltetett indítás gombot, amíg a kijelzőn a megfelelő késleltetési idő meg nem jelenik. A kijelzőn a visszajelző jelenik meg.

Érintse meg a Start/Szünet gombot. A készülék ajtaja reteszelődik, és megkezdődik a késleltetett indítás visszaszámlálása. A kijelzőn a visszajelző jelenik meg.

Amikor a visszaszámlálás befejeződik, automatikusan megkezdődik a program végrehajtása.

2. A Start/Szünet gomb megérintésével szüneteltesse a készülék működését. A megfelelő visszajelző villog.
3. Érintse meg annyiszor a Késleltetett indítás gombot, amíg a kijelzőn a jelzés meg nem jelenik és a visszajelző el nem tűnik.
4. A program azonnali elindításához érintse meg ismét a Start/Szünet gombot.

Visszaszámlálás elindulása után a késleltetett indítás módosítása

Késleltetett indítás módosítása:

1. A Start/Szünet gomb megérintésével szüneteltesse a készülék működését. A megfelelő visszajelző villog.
2. Érintse meg annyiszor a Késleltetett indítás gombot, amíg a kijelzőn a megfelelő késleltetési idő meg nem jelenik.
3. Az új visszaszámlálás elindításához érintse meg ismét a Start/Szünet gombot.

12.7 A SensiCare System töltetérzékelés

- A program kijelzőn megjelenített időtartama **közepes/nagy töltetre** vonatkozik.

Miután megérinti a Start/Szünet gombot, a maximális töltetet jelző visszajelző kiálszik, és az SensiCare System elindítja a töltetérzékelést:

1. A készülék a töltetet az első 30 másodpercben érzékeli. Az olyan programoknál, ahol a Time Manager funkció rendelkezésre áll, ezen szakasz alatt az időjelző számjegyek alatt található Time Manager sávok egyszerű animációt játszanak le. A dob rövid ideig forog.

2. A program időtartama a töltetnek megfelelően nőhet vagy csökkenhet. További 30 másodperc után megkezdődik a vízbetöltés.

Ha a töltetérzékelés végén **a dob túl van terhelve**, a **MAX** visszajelző villogni kezd a kijelzőn: ebben az esetben 30 másodpercig van lehetőség a készülék működésének szüneteltetésére, és a fölös mennyiségű ruhanemű eltávolítására.

Miután eltávolította a fölös mennyiségű ruhaneműt, a program elindításához érintse meg a Start/Szünet gombot. Az SensiCare szakasz legfeljebb három alkalommal ismételhető (lásd az 1. pontot).

Fontos! Amennyiben nem csökkenti a ruhanemű mennyiségét, a mosási program a túlterhelés ellenére elindul. Ebben az esetben nem garantálható a legjobb mosási eredmény.



- A program kezdete után körülbelül 20 perccel a program időtartama a ruhatöltet vízfelszívó képességétől függően újból beállítható.

- Az SensiCare érzékelés csak teljes mosóprogramoknál működik, és csak akkor, ha a program időtartamát nem csökkentette a Time Manager gombbal.

- A SensiCare funkció nem áll rendelkezésre az olyan programoknál, mint például a Wool/Silk, Rinse és Centrifugálás, valamint a rövid programoknál.

12.8 A program megszakítása és a kiegészítő funkciók módosítása

Ha a program működik, **csak néhány** kiegészítő funkció módosítására van lehetőség:

1. Érintse meg a Start/Szünet  gombot.
A megfelelő visszajelző villog.
2. Módosítsa a kiegészítő funkciókat. A kijelzőn megjelenő információk ennek megfelelően módosulnak.
3. Érintse meg ismét a Start/Szünet  gombot.
Folytatódik a mosóprogram.

12.9 Folyamatban levő program törlése

1. A program törléséhez és a készülék kikapcsolásához nyomja meg a On/Off gombot.
2. A készülék ismételt bekapcsolásához nyomja meg a On/Off gombot.



Amennyiben a SensiCare System működése befejeződött, és a vízbetöltés már elkezdődött, az új program a **SensiCare System működésének megismétlése nélkül indul el**. A készülék a vizet és a mosószert nem eresztí le a pazarlás elkerülése érdekében. A kijelzőn a program maximális időtartama jelenik meg, mely az új program elindítása után kb. 20 perccel frissül.

A törlésre egy másik megoldás is rendelkezésre áll:

1. Forgassa a programválasztó gombot „Törlés” állásba .
2. Várjon 1 másodpercet. A kijelzőn ---- jelenik meg.
Most új mosási programot állíthat be.



12.10 Az ajtó kinyitása - Ruhanemű hozzáadása



Ha a hőmérséklet vagy a dobban lévő víz szintje túl magas, és/vagy a dob még forog, nem nyithatja ki a készülék ajtaját.

A program vagy a késleltetett indítás működése közben a készülék ajtaja

zárva van. A kijelzőn a  jelzés látható.

1. Érintse meg a Start/Szünet  gombot.
A hozzá tartozó ajtózárral visszajelző kialszik a kijelzőn.
2. Nyissa ki a készülék ajtaját. Ha szükséges, helyezzen be vagy vegyen ki ruhaneműt a készülékből. Csukja be az ajtót, majd érintse meg a Start/Szünet  gombot.
Folytatódik a program vagy a késleltetett indítás végrehajtása.

12.11 Miután a program véget ért

Amikor a program befejeződött, a készülék automatikusan leáll. A hangjelzések hallhatóak, ha engedélyezve vannak. A kijelzőn  látható

Kialszik a Start/Szünet  gomb visszajelzője.

Az ajtózárral kiold, és kialszik a  visszajelző.

1. A készülék kikapcsolásához nyomja meg a On/Off gombot.
A program lejártá után öt perccel az energiatakarékos funkció automatikusan kikapcsolja a készüléket.





Amikor ismét bekapcsolja a készüléket, a kijelzőn az utoljára beállított program kijelzése látható. Forgassa el a programválasztó gombot egy új program beállításához.



2. Szedje ki a ruhaneműt a dobból.
3. Ellenőrizze, hogy a dob üres-e.
4. Hagyja egy ideig nyitva az ajtót és a mosószert-adagoló rekeszt, hogy elkerülje a penész vagy kellemetlen szagok keletkezését.



12.12 Vízleeresztés a ciklus vége után



Ha olyan programot vagy kiegészítő funkciót választott, amely nem üríti ki az

utolsó öblítés vizét a dobból, a program befejeződik, azonban:

- Az idő területen  látható, és a kijelzőn az ajtó zárva  visszajelző jelenik meg.
- A Start/Szünet  gomb visszajelzője villogni kezd.
- A dob továbbra is rendszeresen forog, hogy megakadályozza a ruhák gyűrődését.
- Zárva marad az ajtó.
- Az ajtó kinyitásához le kell a vizet engednie:

1. Amennyiben szükséges, a Centrifugálás  gomb megérintésével csökkentse a centrifugálás készülék által javasolt fordulatszámát.
2. Nyomja meg a Start/Szünet  gombot: a készülék leereszti a vizet és centrifugál.

Az Öblítés tartás kiegészítő funkció  vagy  visszajelzője kialszik.

 Ha beállította a Csendes  funkciót, és nem módosította a centrifugálási sebességet, a Start/Szünet  gomb megnyomásakor a készülék csak leereszti a vizet.

3. A program befejezése után kialszik az ajtó zárva  visszajelző, és kinyithatja az ajtót.
4. A készülék kikapcsolásához nyomja meg a On/Off gombot néhány másodpercig.



12.13 Készenlét funkció

A Készenlét kiegészítő funkció az energiafogyasztás csökkentésére

automatikusan kikapcsolja a készüléket, ha:

- 5 percen át nem használja a készüléket, és nincs aktív mosóprogram.
A készülék ismételt bekapcsolásához nyomja meg a On/Off gombot.
 - A mosási program befejezése után 5 perccel.
A készülék ismételt bekapcsolásához nyomja meg a On/Off gombot.
A kijelzőn a legutolsó program befejezési ideje látható.
Forgassa el a programválasztó gombot egy új program beállításához.
- A készülék automatikusan kikapcsol 30 másodpercen belül, ha a programválasztó gombot „Törlés” • állásba fordítja.

 Ha olyan programot vagy kiegészítő funkciót állít be, melynek végén a víz a dobben marad, a Készenlét funkció **nem kapcsolja ki** a készüléket arra való emlékeztetőként, hogy el kell végezni a szivattyúzást.

 A távvezérlő megakadályozza a készenléti opciót, de 15 perc után a készülék hálózati készenléti állapotba kapcsol, és a kijelzőn csak a  látható.

13. HASZNOS TANÁCSOK ÉS JAVASLATOK



FIGYELMEZTETÉS!

Lásd a „Biztonság” című fejezetet.

13.1 A ruhatöltet

- A következők szerint válogassa szét a ruhákat: fehér, színes, műszál, kényes és gyapjúruhák.
- Tartsa be a mosási útmutatásokat, melyek a ruhák kezelési címkein találhatóak.

- Ne mosson együtt fehér és színes darabokat.
- Egyes színes ruhadarabok elszíneződhetnek az első mosásnál. Célszerű az első néhány mosásnál külön mosni ezeket.
- Fordítsa ki a többrétegű anyagokat, gyapjút és nyomtatott ábrákkal ellátott darabokat.
- Kezelje elő a makacs foltokat.
- Különleges mosószerezrel távolítsa el a makacs szennyeződések.
- Legyen körültekintő a függönyökkel. Vegye ki az akasztókat, és tegye mosószába vagy párnahuzatba a függönyöket.
- Centrifugálási szakaszban kiegyensúlyozási problémákat okozhat a nagyon kis ruhatöltet, és túlzott vibrációhoz vezethet. Ha ez történik:
 - a. szakítsa meg a programot, és nyissa ki a készülék ajtaját (lásd a „Napi használat” című fejezetet);
 - b. kézzel rendezze el a dobban a darabokat, hogy azok egyenletesen helyezkedjenek el;
 - c. nyomja meg a Start/Szünet gombot. A centrifugálási szakasz folytatódik.
- Gombolja be a párnahuzatokat, húzza össze a cipzárakat, kapcsolja be a kapcsokat és patentokat. Kösse meg az öveket, zsinogeket, cipőfűzőket, szalagokat és egyéb laza alkotóelemeket.
- Ne mossa a készülékben a nem szegett vagy szakadt ruhadarabokat. Használjon mosózsákot a kis és/vagy kényes darabok mosására (pl.: melevített melltartók, övek, harisnyanadrágok, cipőfűzők, szalagok stb.).

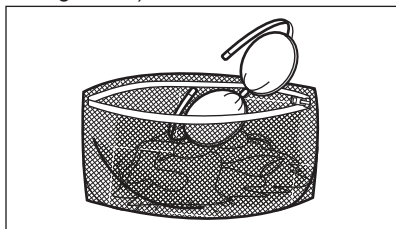

- Ūritse ki a zsebeket, és fordítsa ki a darabokat.

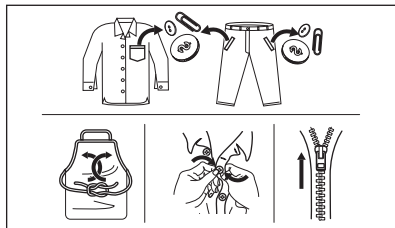

13.2 Makacs szennyeződések

Egyes szennyeződések esetében nem elegendő a víz és a mosószér.

Célszerű az ilyen szennyeződések a ruhadarab készülékbe tétele előtt kezelni.

Különleges folteltávolítók állnak rendelkezésre. Azt a különleges folteltávolítót használja, mely megfelel a folt és az anyag jellegének.

A ruhaneműre ne permetezzen folteltávolítót a készülék közelében, mivel károsíthatja annak műanyag alkatrészeit.



13.3 Mosószér fajtája és mennyisége

A mosószér fajtája és helyes adagolása nemcsak a mosás hatékonyságát befolyásolja, hanem általuk elkerülheti a pazarlást, és védi a környezetét:

- Csak mosógépek számára készült mosószereket és vegyi árukat használjon. Elsősorban tartsa be ezeket az általános szabályokat:
 - univerzális, valamennyi anyagtipushoz való mosóport használjon, a kényes szövetek kivételével. Fehér darabokhoz és a ruhanemű fertőtlenítéséhez használjon fehérítőt tartalmazó mosóport,

- valamennyi anyagfajtához, elsősorban az alacsony hőfokú (max. 60 °C-os) programokhoz való folyékony mosószert, illetve csak gyapjú mosására szolgáló speciális mosószert használjon.
- A mosószert fajtája és mennyisége a következőktől függ: a szövet fajtájától (kényes, gyapjú, pamut stb.), a ruhadarab színétől, a ruhatöltet méretétől, a szennyezettségi foktól, a mosási hőmérséklettől és a vízkeménységtől.
- Mindig tartsa be a mosószerek vagy egyéb termékek csomagolásán található útmutatásokat, és ne lépje túl a készüléken jelzett maximális szintet (**MAX**).
- Ne keverje a különböző fajtájú mosószereket.
- A megadottnál kevesebb mosószert használjon, ha:
 - kevés ruhát mos;
 - a ruhák csak kevéssé szennyezettek;
 - a mosás során sok hab képződik.
- Ha mosószert-tablettát vagy - kapszulát használ, azt mindig a dobba tegye, ne a mosószert-adagolóba.

Az elégtelen mennyiségű mosószert az alábbiakat okozhatja:

- a mosás eredménye nem kielégítő,
- a ruhatöltet elszürkül,
- a ruhák zsírosak maradnak,
- penész jelenik meg a készülékben.

A túlzott mennyiségű mosószert az alábbiakat okozhatja:

- habzás,
- csökkent mosóhatás,
- nem megfelelő öblítés,
- nagyobb környezetterhelés.

13.4 Környezetvédelmi tanácsok

A víz- és energiatakarékosság, illetve a környezet megóvása érdekében azt

javasoljuk, hogy kövesse az alábbi tippeket:

- **A normál szennyezettségű ruhaneműt előmosás nélkül is** kimoshatja, mert így mosószert, vizet és időt takarít meg (és egyben védi a környezetet!).
- A készüléket az egyes programoknál jelzett **maximális töltettel töltsen meg, hogy csökkentse az energia- és vízfogyasztást.**
- Megfelelő előkezeléssel eltávolíthatja a foltokat és egyes szennyeződések; ráadásul az előkezelést követően alacsonyabb hőmérsékleten is kimoshatja a ruhákat.
- A megfelelő mennyiségű mosószert használatához tekintse át a mosószert gyártója által javasolt mennyiségeket, és ellenőrizze háztartási vízhálózatában lévő víz keménységét. Lásd a „Vízkeménység” című szakaszt.
- A választott mosási programhoz tartozó **maximális centrifugálási sebességet** állítsa be, **mielőtt megkezdí a ruhanemű szárítását a szárítógépben.** Ez energiát takarít meg a szárítás során.

13.5 Vízkeménység

Ha nagy vagy közepes a vízkeménység a körzetében, akkor célszerű vízlágyítót használni a mosógépekben. Olyan körzetekben, ahol alacsony a vízkeménység, nem szükséges vízlágyító használata.

A lakhelye vízkeménységéről a helyi vízműtől kérjen tájékoztatást.

Megfelelő mennyiségű vízlágyítót alkalmazzon. Mindig tartsa be a termék csomagolásán található útmutatásokat.

14. ÁPOLÁS ÉS TISZTÍTÁS



FIGYELMEZTETÉS!

Lásd a „Biztonság” című fejezetet.

14.1 Rendszeres tisztítási ütemterv

A rendszeres tisztítás segítségével meghosszabbítható a készülék élettartama.

Minden ciklus után hagyja nyitva az ajtót és a mosószer-adagoló rekeszt, hogy a levegő mozoghasson, és felszárítsa a készülék belsejében a nedvességet: ez megakadályozza a penész és a kellemetlen szagok keletkezését.

Ha a készüléket hosszabb ideig nem használja: zárja el a vízcsapot, és váltsa le a készüléket az elektromos hálózatról.

Rendszeres tisztítási ütemterv (tájékoztató):

Vízkőmentesítés	Évente kétszer
Karbantartó mosás	Havonta egyszer
Ajtótömítés tisztítása	Kéthavonta
Dobtisztítás	Kéthavonta
Mosószer-adagoló és AutoDose tartályok tisztítása	Évente kétszer
A vízleeresztő szivattyú szűrőjének tisztítása	Évente kétszer
A befolyócső és a szelepleben lévő szűrő tisztítása	Évente kétszer

A következő szakaszok ismertetik az egyes részegységek tisztításának módját.

14.2 Idegen tárgyak eltávolítása



Ürítse ki a zsebeket, és minden laza alkotóelemet kössön meg, mielőtt lefuttatja a ciklust. Olvassa el a „Ruhátöltet” c. szakaszt a „Hasznos tanácsok és javaslatok” c. fejezetben.

Minden idegen tárgyat (pl. fémkapcsot, gombot, pénzérmét stb.) távolítsa el az

ajtótömítésből, a szűrőkből és a dobból. Olvassa el az „Ajtótömítés kétajakos csapdával”, „Dobtisztítás”, „A vízleeresztő szivattyú tisztítása” és „A befolyócső és a szelepleben lévő szűrő tisztítása” c. szakaszokat. Szükség esetén forduljon a márkaszervizhez.

14.3 Külső tisztítás

Csak enyhe mosogatószerrel és meleg vízzel tisztítsa a készüléket. Hagyjon minden felületet megszáradni. Ne használjon súrolószivacsot és semmilyen dörzshatású anyagot.



VIGYÁZAT!

Ne használjon alkoholt, oldószereket vagy vegyszereket.



VIGYÁZAT!

Ne tisztítsa a fémfelületeket klórtartalmú tisztítószerrel.

14.4 Vízkőmentesítés



Ha nagy vagy közepes a vízkeménység a körzetében, akkor célszerű vízkötelenítőt használni a mosógépekben.

Rendszeresen ellenőrizze a dobot, hogy nem rakódott-e le rajta vízkő.

A szokásos mosószeres vízlágyítót tartalmaznak, azonban javasoljuk, hogy futtasson le egy programot üres dobbal és vízkőoldó termékkel.



Mindig tartsa be a termék csomagolásán található útmutatásokat.

14.5 Karbantartó mosás

Az alacsony hőmérsékletű programok ismételt, hosszú időn keresztül történő használata a mosószer lerakódását, szőszmaradványokat és a baktériumok elszaporodását eredményezheti a dobban és az üstben. Ez kellemetlen szagot és penészt eredményezhet. A lerakódások eltávolításához és a készülék belsejének tisztításához rendszeresen (legalább havonta egyszer) futtasson le egy karbantartó mosást.

i Olvassa el „A dob tisztítása” című szakaszt.

14.6 Ajtótömítés dupla ajakos csapdával

A készüléket **öntisztító leeresztő rendszerrel** tervezték, mely lehetővé teszi a ruhákról leváló könnyű szőszök vízzel történő leeresztését. Rendszeresen vizsgálja meg a tömítést. Az érmék, gombok és egyéb kisméretű tárgyak a ciklus végén visszanyerhetők.

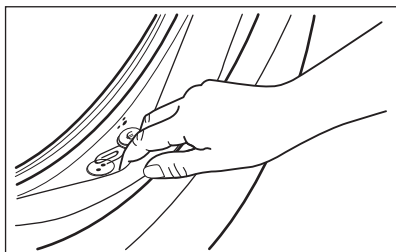

Szükség esetén tisztítsa meg ammóniatartalmú tisztítókrémmel, mely nem karcolja meg a tömítést.

i Mindig tartsa be a termék csomagolásán található útmutatásokat.

14.7 A dob tisztítása

Rendszeresen ellenőrizze a dobot, hogy megakadályozza a nemkívánt lerakódások képződését.

Rozsdásodások alakulhatnak ki a dobban a mosnivalóval bekerülő korrozív hatású tárgyak vagy a vasat tartalmazó csapvíz miatt

Rozsdamentes acélhoz készült termékkel tisztítsa meg a dobot.

i Mindig tartsa be a termék csomagolásán található útmutatásokat.
Ne tisztítsa a mosódobot savas vízkőmentesítő szerrel, klórtartalmú sűrűlószerrel vagy acélgypattal.

Alapos tisztítás:

1. Szedje ki az összes ruhaneműt a dobból.
2. Kapcsolja ki az AutoDose funkciót a mosószernél és öblítőszernél.
3. Futtassa le a Cottons programot a legmagasabb hőmérséklettel.
4. Töltsön kis mennyiségű mosóport vagy speciális tisztítószerrel az üres dobba, hogy eltávolítsa az esetlegesen visszamaradt szennyeződések.

i Esetenként a ciklus végén a kijelzőn a  ikon jelenik meg: ez azt jelenti, hogy „dobtisztítás” végrehajtása javasolt. A dobtisztítás elvégzése után az ikon eltűnik.

14.8 A mosószer-adagoló és az AutoDose tartályok tisztítása



VIGYÁZAT!

Végezze el mindkét tartály belsejének tisztítását, mielőtt a mosószer, öblítőszert vagy egyéb adalék márkáját vagy típusát másikra cseréli.



Tisztítás előtt ellenőrizze, hogy minden rekesz üres-e.

A megszáradt mosószermaradványok vagy összecsomósodott öblítőszert, valamint a penész mosószer-adagolóban való megjelenésének megakadályozására és/vagy az AutoDose tartályokban rekedt folyékony állagú adalékok eltávolítására **alkalmanként végezze el az alábbi tisztítási eljárást:**

1. Nyissa ki a mosószer-adagolót. A képen ábrázolt módon nyomja meg a rögzítőelemet, majd húzza ki a mosószer-adagolót.

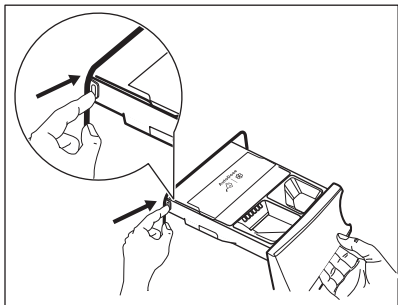

2. Távolítsa el az öblítőszer kivehető betétjét, és ha be van helyezve, a folyékony mosószerek számára kialakított betétet is.

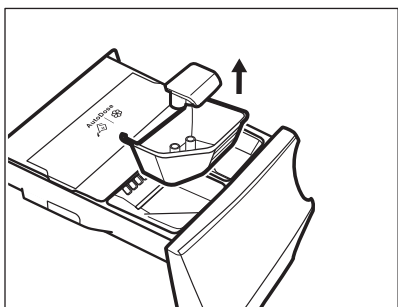
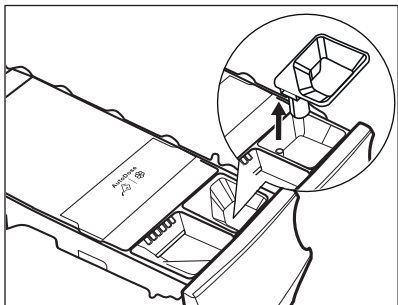

3. Mindkét tartály leeresztő dugóját távolítsa el, és a tartályok tartalmát ürítse egy lefolyóba.

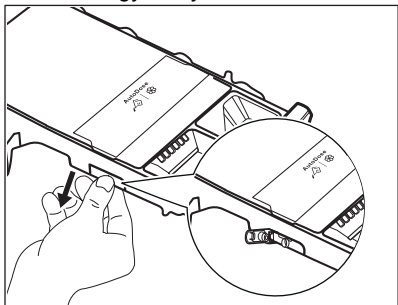

4. A képen ábrázolt módon hátul nyomja meg a rögzítőelemet, majd eltávolításhoz emelje fel a felső burkolatot.

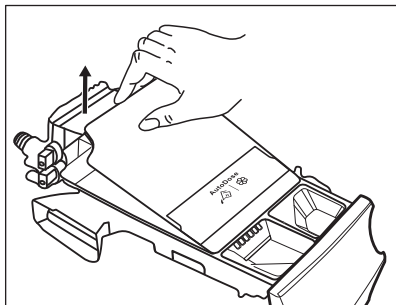
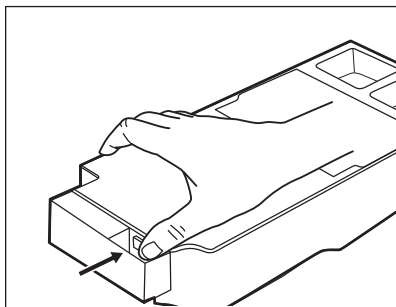

5. Folyó víz alatt mossa el a fiókot és az összes betétet.

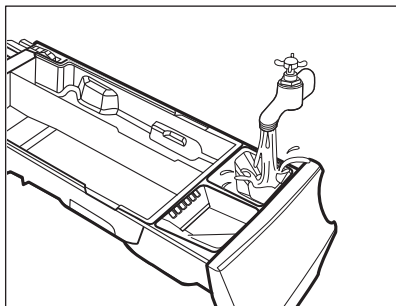

VIGYÁZAT!
Ne használjon éles tárgyat, drótkéft és fémtisztító szivacsot.

6. Fordítsa a mosószert-adagolót fejjel lefele, majd nyissa ki az alsó burkolatot a képen látható módon.

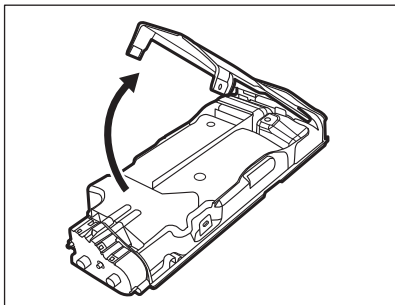

7. Ellenőrizze, hogy minden mosószermaradványt eltávolított-e a mosószercsatornából. Kizárólag puha, megnedvesített ruhát használjon.
8. Tegye vissza az alsó burkolatot a helyére a képen ábrázolt módon úgy, hogy nyílásai egy vonalba essenek a fiók horgaival. Folytassa a helyre illesztést, míg egy kattanás nem hallható.

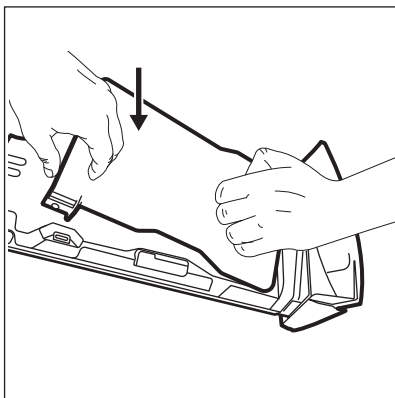

- !** **VIGYÁZAT!**
A képen ábrázolt módon nyomja meg az alsó burkolatot. Ellenőrizze, hogy megfelelően be van-e zárva.

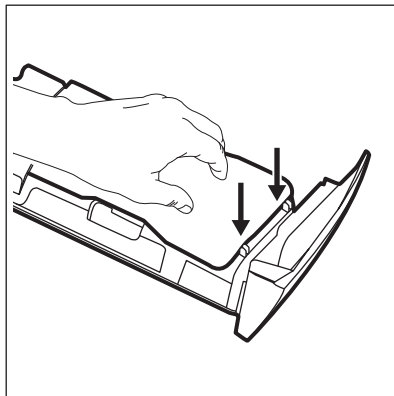

- !** **FIGYELMEZTETÉS!**
Ne tisztítsa éles tárggyal, drótkéffel vagy hasonló eszközzel a mosószermaradváló fiók hátulján levő szivattyúkat és érzékelőket. Kizárólag puha, megnedvesített ruhát használjon, ha szükséges.

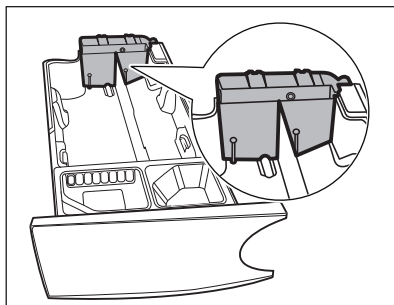

- !** **FIGYELMEZTETÉS!**
Ha továbbra is mosószermaradvány található a tartályok hátsó részén, áztassa a mosószermaradváló fiókot meleg vízbe. A tisztításhoz ne használjon eszközöket. Áztatás előtt távolítsa el a fogantyút a piros gomb megnyomásával, majd a fogantyú elcsúsztatásával a képen jelzett módon.

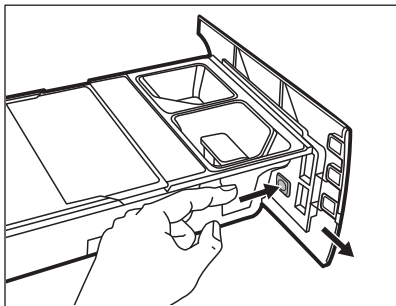

9. Ügyeljen arra, hogy az összes mosószermaradvány el legyen távolítva a nyílás felső és alsó részéből. Kisméretű kefével tisztítsa meg a nyílást.

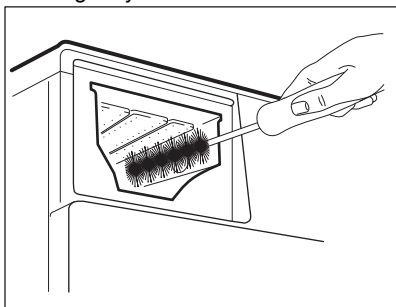

10. A következő módon szerelje össze a fiókot:

- Helyezze vissza a fogantyút, ha eltávolította.
 - Illessze a helyére az alsó burkolatot, majd addig nyomja, míg egy kattánás nem hallható.
 - Illessze a tartály rekeszre a felső burkolatot, majd addig nyomja, míg egy kattánás nem hallható.
 - Helyezze vissza az alkatrészeket a kézi rekeszre.
11. Illessze a mosószert-adagolót a vezetősínekbe, majd gyengéden nyomja, míg egy kattánást nem hall. Futtasson le egy öblítési programot anélkül, hogy ruhaneműt tenne a dobba.

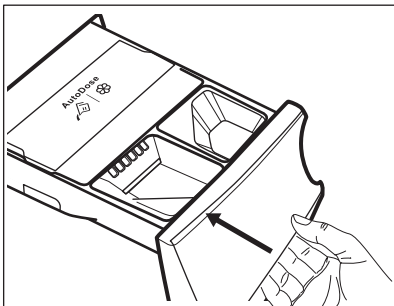

A működőképesség visszaállításához töltsse fel a tartályokat mosószerral és öblítővel. Ha nem megfelelő szeret töltött a tartályokba, azt könnyen eltávolíthatja a fiók két oldalán levő leeresztő dugaszokkal. A leeresztő dugaszok kinyitása előtt helyezzen a fiók alá egy tálat vagy egyéb megfelelő edényt a folyadék felfogásához. Az újratöltés előtt megfelelően zárja a dugaszokkal a nyílásokat.

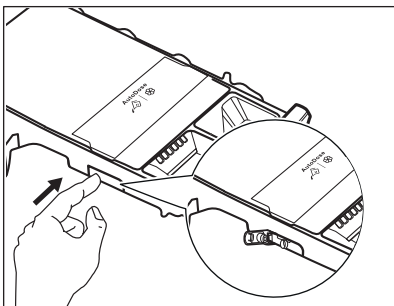

14.9 A leeresztő szivattyú tisztítása



FIGYELMEZTETÉS!

Húzza ki a hálózati csatlakozódugót a konnektorból.



Rendszeresen ellenőrizze a leeresztőszivattyú szűrőjét, hogy az tiszta-e.

A következő esetekben tisztítsa meg a leeresztőszivattyút:

- A készülék nem engedi ki a vizet.
- A dob nem forog.
- Szokatlan zaj hallható a készülékből, mivel a leeresztőszivattyú működését valami akadályozza.
- A kijelzőn **E2 1** riasztási kód látható.



FIGYELMEZTETÉS!

- Ne vegye ki a szűrőt, amíg működik a készülék.
- Ne tisztítsa a szivattyút, ha forró a készülékben lévő víz. Várja meg, amíg a víz kihűl.

A szivattyú tisztításához a következők szerint járjon el:

1. Nyissa ki a szivattyú fedelét.

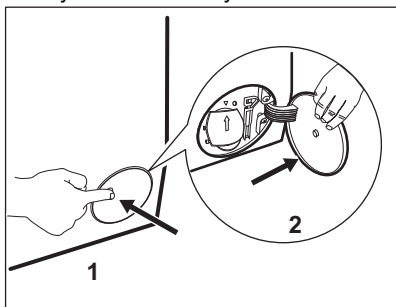

2. A kifolyó víz felfogására tegyen egy megfelelő edényt a leeresztőszivattyú szerelőnyílása alá.
3. Nyissa ki lefelé a szűrőkamra fedelét. Tartson kéznél egy rongyot, amivel felitathatja a vizet, amely a szűrő eltávolításakor távozhat a készülékből.

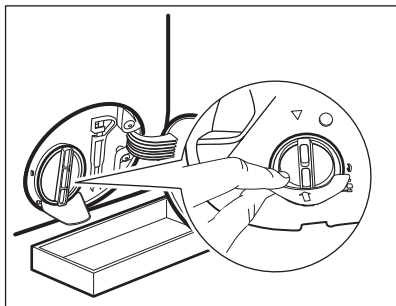

4. Forgassa el balra 180 fokkal a szűrőt, de még ne vegye ki. Hagyja, hogy kifolyjon a víz.

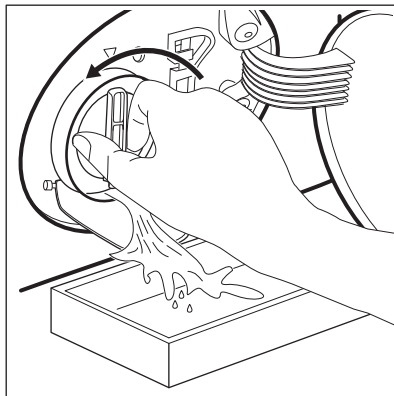

5. Amikor a tál megtelt vízzel, csavarja vissza szűrőt, és ürítse ki a tálat.
6. A 4. és 5. lépéseket addig ismételje, amíg nem folyik több víz ki a készülékből.
7. Fordítsa el balra a szűrőt az eltávolításhoz.

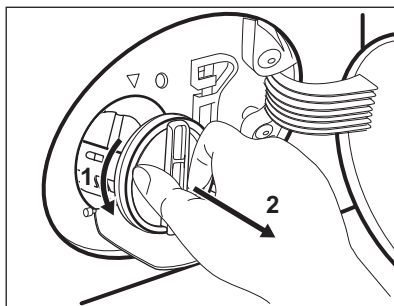

8. Szükség esetén távolítsa el a szöszöket és egyéb tárgyakat a szűrő nyílásából.
9. Ellenőrizze, hogy el lehet-e fordítani a szivattyú lapátkerekeit. Ha nem forgatható, forduljon a márkaszervizhez.

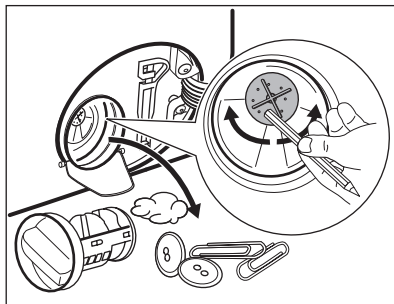

10. Tisztítsa ki a szűrőt a vízcsap alatt.

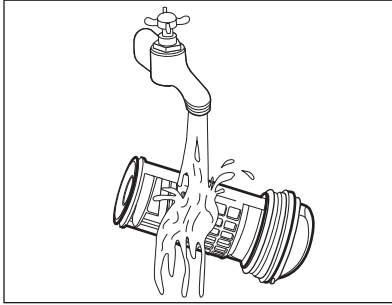

- 11.** Szerelje vissza a szűrőt a speciális vezetőelemekbe az óramutató járásával megegyező irányba történő elforgatással. Ellenőrizze, hogy megfelelően meghúzta-e a szűrőt, hogy megelőzze a szivárgást.

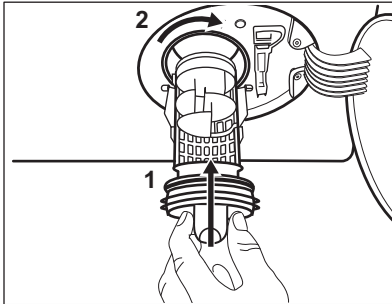

14.10 A befolyócső és a szelepban lévő szűrő tisztítása

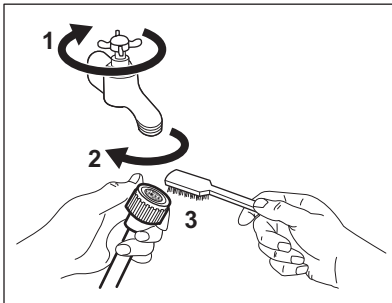

- 12.** Zárja be a szivattyú fedelét.

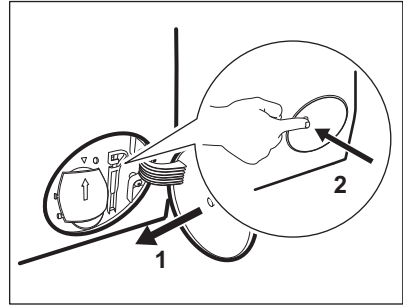

Amikor vészleeresztési eljárással engedile a vizet, akkor ismét be kell kapcsolnia a leeresztőrendszert:

- Öntsön 2 liter vizet a mosószer-adagoló főmosási rekeszébe.
- A víz leeresztéséhez indítsa el a programot.

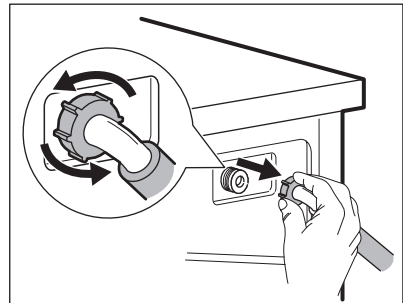

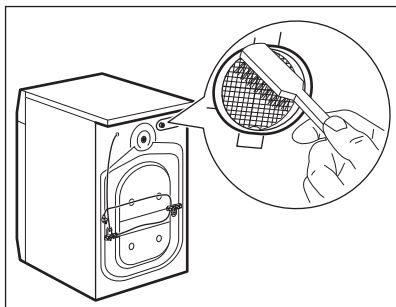

14.11 Vészleeresztés

Amennyiben a készülék nem ereszt le a vizet, végezze el „A leeresztő szivattyú tisztítása” c. részben leírt eljárást. Szükség esetén tisztítsa meg a szivattyút.

Amikor vészleeresztési eljárással enged le a vizet, akkor ismét be kell kapcsolnia a leeresztőrendszert:

1. Öntsön 2 liter vizet a mosószer-adagoló főmosási rekeszébe.
2. A víz leeresztéséhez indítsa el a programot.

14.12 Fagyveszély

Ha olyan helyen van a készülék elhelyezve, ahol 0 °C környékén vagy alatta lehet a hőmérséklet, akkor engedje ki a megmaradt vizet a befolyócsőből és a leeresztő szivattyúból.

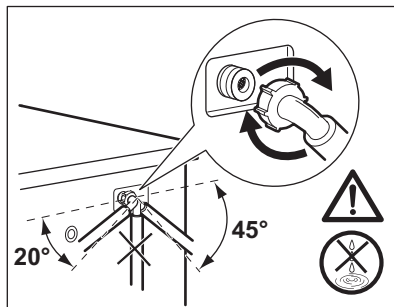

1. Húzza ki a hálózati csatlakozódugót a konnektorból.
2. Zárja el a vízcsapot.
3. Tegye a befolyócső két végét egy tartályba, és hagyja a csőből kifolyni a vizet.
4. Ürítse ki a leeresztő szivattyút. Tekintse át a vészleeresztési eljárást.
5. Amikor üres a vízszivattyú, akkor szerelje ismét vissza a befolyócsövet.



FIGYELMEZTETÉS!

Ellenőrizze, hogy magasabb-e 0 °C-nál a hőmérséklet, mielőtt ismét használja a készüléket. A gyártó nem vállal felelősséget az alacsony hőmérsékletek miatt keletkező károkért.

15. HIBAELEHÁRÍTÁS



FIGYELMEZTETÉS!

Lásd a „Biztonság” című fejezetet.

15.1 Riasztási kódok és a lehetséges hibák

A készülék nem indul el vagy megáll működés közben. Először próbálja meg kiküszöbölni a hibát (lásd a táblázatokat).



FIGYELMEZTETÉS!

Bármilyen ellenőrzés előtt kapcsolja ki a készüléket.

Bizonyos hibák esetén a kijelzőn hibakód jelenik meg, és a

Start/Szünet  gomb folyamatosan villoghat:



Ha a készülékbe túl sok ruhát helyezett, vegyen ki néhány ruhadarabot a doból és/vagy tartsa csukva az ajtót, és közben tartsa megérintve a Start/Szünet gombot, amíg a  visszajelző villogása meg nem szűnik (lásd az alábbi ábrát).

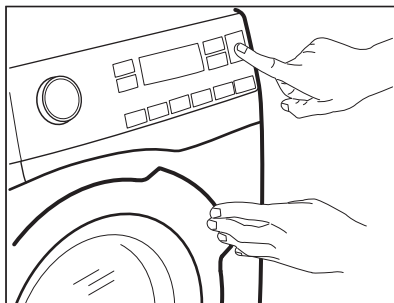



Probléma	Lehetséges megoldás
<p>E11 A készülék nem tölti be megfelelően a vizet.</p>	<ul style="list-style-type: none"> • Győződjön meg róla, hogy a vízvételi csap nyitva van. • Győződjön meg róla, hogy a vízvételi forrásban lévő víznyomás nem túl alacsony-e. Az erre vonatkozó információkat a helyi vízügyi hatóságoktól szerezheti be. • Győződjön meg róla, hogy a vízvételi csap nincs eldugulva. • Ellenőrizze, hogy a vízbefolyó cső nincs-e megcsavarodva, megsérülve vagy megtörve. • Ellenőrizze, hogy a vízbefolyó cső csatlakozása megfelelő. • Győződjön meg róla, hogy a bemeneti tömlő és a szelep szűrője nincs eltömődve. Nézze meg az „Ápolás és tisztítás” című részt.
<p>E21 A készülék nem eresztile a vizet.</p>	<ul style="list-style-type: none"> • Győződjön meg róla, hogy a szifon nincs eltömődve. • Ellenőrizze, hogy a vízleeresztő cső nincs-e megcsavarodva vagy megtörve. • Győződjön meg róla, hogy a lefolyószűrő nincs eldugulva. Szükség esetén tisztítsa a szűrőt. Nézze meg az „Ápolás és tisztítás” című részt. • Ellenőrizze, hogy a vízleeresztő cső csatlakozása megfelelő. • Állítsa be a szivattyúzás programot, ha leeresztő fázis nélküli programot választ. Ha a szivattyúzás program nem érhető el a programválasztó gombbal, akkor az alkalmazáson keresztül lehet beállítani. • Állítsa be a szivattyúzás programot, ha olyan opciót választ, amelynek a végén a víz a dobban marad.

<p>E41 A készülék ajtaja nyitva van, vagy nincs megfelelően becsukva.</p>	<ul style="list-style-type: none"> • Ellenőrizze, hogy az ajtó megfelelően be van-e zárva.
<p>E91 Belső hiba. Nincs kommunikáció a készülék elektronikus részegységei között.</p>	<ul style="list-style-type: none"> • A program nem fejeződött be megfelelően, vagy a készülék túl korán leállt. Kapcsolja ki, majd kapcsolja be újra a készüléket. • Ha a riasztási kód ismét megjelenik, forduljon a márkaszervizhez.
<p>EH1: A tápfeszültség frekvenciája a megengedett tartományon kívül esik. EH2: A tápfeszültség értéke túl magas. EH3: A tápfeszültség értéke túl alacsony.</p>	

Ha a kijelző a fentiekől eltérő hibakódot mutat, kapcsolja ki, majd be a készüléket. Ha a probléma továbbra is fennáll, forduljon a márkaszervizhez.

A mosógép egyéb hibája esetén a lehetséges megoldáshoz nézze át az alábbi táblázatot.

Probléma	Lehetséges megoldás
<p>A program nem indul el.</p>	<ul style="list-style-type: none"> • Győződjön meg róla, hogy a hálózati csatlakozó csatlakoztatva van a hálózati aljzathoz. • Ellenőrizze, hogy az ajtó megfelelően be van-e zárva. • Győződjön meg róla, hogy nincs kioldott biztosíték a biztosítékdozban. • Ellenőrizze, hogy megérintette-e a Start/Szünet  gombot. • Ha időkésleltetés van beállítva, törölje azt, vagy várja meg a visszaszámlálás befejeződését. • Ellenőrizze, hogy a mosószer-adagoló megfelelően be van-e csukva. • Kapcsolja ki a Gyerekzár funkciót, ha az be van kapcsolva. • Ellenőrizze a kiválasztott programnál a választógomb helyzetét.
<p>A készülék megtelik vízzel, majd azonnal leeresztí az.</p>	<ul style="list-style-type: none"> • Ellenőrizze, hogy a vízleeresztő tömlő a megfelelő pozícióban van-e. Lehetséges, hogy kifolyócső túl alacsonyan helyezkedik el. Olvassa el az „Üzembe helyezési utasítás” című részt.

Probléma	Lehetséges megoldás
A centrifugálási szakasz nem működik, vagy a mosási ciklus szokatlanul sokáig tart.	<ul style="list-style-type: none"> Állítsa be a centrifugálás programot. Ha a szivattyúzás program nem érhető el a programválasztó gombbal, akkor az alkalmazáson keresztül lehet beállítani. Győződjön meg róla, hogy a lefolyószűrő nincs eldugulva. Szükség esetén tisztítsa a szűrőt. Nézze meg az „Ápolás és tisztítás” című részt. Rendezze el kézzel a dob tartalmát, majd indítsa újra a centrifugálási szakaszt. Elképzelhető, hogy a fennakadást egyensúlyproblémák okozzák.
Víz van a padlón.	<ul style="list-style-type: none"> Győződjön meg róla, hogy a vízcsövek szorosan csatlakoznak és nincs vízszivárgás. Ügyeljen arra, hogy a vízbevezető tömlő és a lefolyócső ne legyen sérült. Ügyeljen arra, hogy a megfelelő mosószert és abból is a megfelelő mennyiséget használja.
Nem lehet kinyitni a készülék ajtaját.	<ul style="list-style-type: none"> Ellenőrizze, hogy nem választott-e olyan mosási programot, melynél a ciklus végén a víz a dobban marad. Győződjön meg róla, hogy a mosási program befejeződött. Állítsa be a szivattyúzás vagy centrifugálás programot, ha víz van a dobban. Ha a centrifugálás és szivattyúzás programok nem érhetők el a programválasztó gombbal, akkor az alkalmazáson keresztül lehet azokat beállítani. Ellenőrizze, hogy a készülék kap-e tápfeszültséget. Ezt a jelenséget a készülék hibája okozhatja. Forduljon a márkaszervizhez. <p>Ha ki kell nyitnia az ajtót, alaposan olvassa el az „Ajtó nyitása vészhelyzetben” című szakaszt.</p> <ul style="list-style-type: none"> Ellenőrizze, hogy a Távindítás ki van-e kapcsolva. Kapcsolja ki.
A vezeték nélküli visszajelző  nem jelenik meg a kijelzőn.	<ul style="list-style-type: none"> Ellenőrizze a vezeték nélküli jelet. Ügyeljen rá, hogy a vezeték nélküli csatlakozás be legyen kapcsolva. Lásd „A mosógép vezeték nélküli kapcsolatának beállítása” c. szakaszt a „Wi-Fi - kapcsolat beállítása” fejezetben. Ellenőrizze otthona hálózatát és útválasztóját (routerét). Indítsa újra a routert. Forduljon a vezeték nélküli hálózat szolgáltatójához, ha további hibák merülnek fel a vezeték nélküli hálózattal.
Az alkalmazás nem tud kapcsolódni a készülékhez.	<ul style="list-style-type: none"> Ellenőrizze a vezeték nélküli jelet. Ellenőrizze, hogy okos készüléke csatlakoztatva van-e a vezeték nélküli hálózathoz. Ellenőrizze otthona hálózatát és útválasztóját (routerét). Indítsa újra a routert. Forduljon a vezeték nélküli hálózat szolgáltatójához, ha hibák merülnek fel a vezeték nélküli hálózattal. A készüléket, az okos készüléket vagy mindkettőt ismét be kell állítani, mert új router volt telepítve, vagy a router beállítása megváltozott.

Probléma	Lehetséges megoldás
Az alkalmazás gyakran nem tud kapcsolódni a készülékhez.	<ul style="list-style-type: none"> • Ügyeljen arra, hogy a vezeték nélküli jel eljusson a készülékhez. Próbálja meg az otthoni routert a lehető legközelebb elhelyezni a készülékhez, vagy fontolja meg egy vezeték nélküli jelerősítő vásárlását. • Ügyeljen arra, hogy a vezeték nélküli jelet ne zavarja meg a mikrohullámú sütő. Kapcsolja ki a mikrohullámú sütőt. Kerülje a mikrohullámú sütő és a távvezérlő egyidejű használatát.
A kijelzőn a következő látható:  . A On/Off gombon kívül egyik gomb sem működik.	<ul style="list-style-type: none"> • A készülék letölt minden elérhető frissítést. Várja meg, hogy a frissítés befejeződjön. Ha kikapcsolja a készüléket frissítés közben, az folytatódik, amikor ismét bekapcsolja a készüléket.
A készülékből szokatlan zajok hallatszanak, valamint rászókkodik.	<ul style="list-style-type: none"> • Győződjön meg róla, hogy a készülék vízszintesen áll. Olvassa el az „Üzembe helyezési utasítás” című részt. • Győződjön meg róla, hogy a csomagolást és/vagy a szállítócsavarokat eltávolították. Olvassa el az „Üzembe helyezési utasítás” című részt. • Adjon még több ruhaneműt a dob tartalmához. Elképzeltető, hogy a töltet túl kicsi.
A program végrehajtása során a program időtartama nő vagy csökken.	<ul style="list-style-type: none"> • A SensiCare System képes a program időtartamának beállítására a ruhanemű típusának és mennyiségének megfelelően. További részletekért olvassa el „A SensiCare System töltetérzékelés” c. szakaszt a „Napi használat” című fejezetben.
A mosási eredmény nem kielégítő.	<ul style="list-style-type: none"> • Növelje a mosószer mennyiségét, vagy használjon más típusú mosószert. • Használjon speciális termékeket a makacs foltok eltávolításához, mielőtt a gépbe tenné a ruhákat. • Győződjön meg arról, hogy a megfelelő hőmérsékletet választja. • Csökkentse a dob töltetét. • AutoDose tartályok használatakor ellenőrizze, hogy azok nem üresek-e. • AutoDose tartályok használatakor ellenőrizze a mosó/öblítőszer előre beállított adagolását. Olvassa el az „Alapbeállítás” szakaszt „Az AutoDose technológia” című fejezetben. • Ügyeljen arra, hogy megtisztítsa az AutoDose tartályokat, mielőtt másik márkájú és típusú mosószert, öblítőszer vagy egyéb adalékot kezd használni.
Túl sok hab képződik a dobban mosás közben.	<ul style="list-style-type: none"> • Csökkentse a mosószer mennyiségét. • AutoDose tartályok használatakor ellenőrizze a mosó/öblítőszer előre beállított adagolását. Olvassa el az „Alapbeállítás” szakaszt „Az AutoDose technológia” című fejezetben.

Probléma	Lehetséges megoldás
A mosószer/öblítő-szer szintje nem csökken az AutoDose tartályokban a mosás után.	<ul style="list-style-type: none"> Ez normális jelenség: a tartályok meglehetősen nagyok, és így a mosószerfogyasztás nem olyan látványos.

Ellenőrzés után kapcsolja be a készüléket. A program a megszakítás pillanatától indul tovább.

Ha a probléma ismét jelentkezik, akkor forduljon a márkaszervizhez.

A márkaszerviz számára szükséges adatok az adattáblán találhatóak.

15.2 Ajtó nyitása vészhelyzetben

Áramszünet vagy a készülék meghibásodása esetén a készülék ajtaja zárva marad. Az áramkimaradás megszűnése után a mosóprogram folytatódik. Ha meghibásodás esetén az ajtó zárva marad, kinyitása a vészhelyzeti nyitás funkcióval végezhető el.

Az ajtó kinyitása előtt:



VIGYÁZAT!
Égésveszély! Ellenőrizze, hogy a víz hőmérséklete nem túl magas-e és a mosás alatt álló ruha nem forró-e. Szükség esetén várja meg, hogy lehűljenek.



VIGYÁZAT!
Sérülésveszély! Ellenőrizze, hogy a dob nem forog-e. Szükség esetén várja meg, hogy a dob megálljon.



Ellenőrizze, hogy a víz szintje a dobban nem túl magas-e. Szükség esetén végezze el a vészleeresztést (lásd a „Vészleeresztés” szakaszt az „Ápolás és tisztítás” című fejezetben).

Az ajtó kinyitásához a következők szerint járjon el:

1. Nyomja meg a On/Off gombot a készülék kikapcsolásához.
2. Húzza ki a hálózati csatlakozódugót a konnektorból.
3. Nyissa ki a szűrőfedelelet.
4. Húzza le egyszer a vésznyitó elemet. Húzza le még egyszer, majd tartsa lehúzva a vésznyitó elemet, és közben nyissa ki a készülék ajtaját.

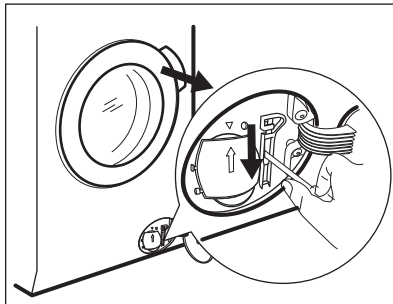

5. Vegye ki a ruhákat, majd csukja be a készülék ajtaját.
6. Csukja vissza a szűrőfedelelet.

16. FOGYASZTÁSI ÉRTÉKEK

16.1 Bevezetés

- i** Az energiahatékonysági címkére vonatkozó részletes tájékoztatásért keresse fel a **www.theenergylabel.eu** weboldalt.
- i** A készülékhez mellékelt energiahatékonysági címkén található QR-kód a készülék EU EPREL adatbázisban szereplő teljesítményével kapcsolatos adatokra mutató hivatkozást tartalmaz. A későbbi tájékozódás érdekében tartsa meg az energiahatékonysági címkét a használati útmutatóval és a készülékhez mellékelt minden egyéb dokumentummal együtt. Ugyanezek az adatok az EPREL adatbázisban is megtalálhatók a **https://eprel.ec.europa.eu** hivatkozás, továbbá a készülék adattábláján levő modellnév és termékszám segítségével. Az adattábla elhelyezkedésével kapcsolatban olvassa el a „Termékleírás” című fejezetet.

16.2 Magyarázat

kg	Ruhátöltet.	ó:pp	Program időtartama.
kWh	Energiafogyasztás.	°C	Hőmérséklet a ruhaneműben.
Liter	Vízfelhasználás.	ford./perc	Centrifugálás fordulatszáma.
%	Maradék nedvesség a centrifugálási fázis befejezésekor. Minél nagyobb a centrifugálás fordulatszáma, annál erősebb a zaj, és annál kevesebb a maradék nedvesség.		

- i** Az értékeket és a program időtartamát számos tényező befolyásolhatja, mint pl. a szoba hőmérséklete, a víz hőmérséklete és nyomása, a ruhatöltet típusa és mennyisége, valamint a tápfeszültség, továbbá az is, ha módosítja a program alapértelmezett beállítását.

16.3 Az Európai Bizottság 2019/2023 számú rendeletének megfelelően

Eco 40-60 program	kg	kWh	Liter	ó:pp	%	°C	ford./perc ¹⁾
Teljes töltet	9	0.850	58	3:40	52	36	1551
Fél töltet	4.5	0.510	43	2:40	52	33	1551
Negyed töltet	2.5	0.178	38	2:25	54	23	1551

1) Maximális centrifugálási fordulatszám.

Energiafogyasztás a különböző üzemmódokban

Ki (W)	Készenlét (W)	Késleltetett indítás (W)	Hálózattal kapcsolt készenlét (W)
0.50	0.50	4.00	2.00 ¹⁾

Időtartam a kikapcsolásig/készenlét üzemmódig maximum 15 perc.

1) A kapcsolódó funkció energiafogyasztása hozzávetőleg 17,5 kWh/év. A funkció leválasztásához olvassa el a „Wi-Fi - kapcsolat beállítása” c. fejezetet.

16.4 Normál programok



Ezek az értékek csak tájékoztató jellegűek.

Program	kg	kWh	Liter	ó:pp	%	°C	ford./perc ¹⁾
Cottons ²⁾ 90 °C	9	2.15	85	3:35	44	85	1600
Cottons 60 °C	9	1.55	80	3:50	44	55	1600
Cottons ³⁾ 20 °C	9	0.35	80	3:10	44	20	1600
Synthetics 40 °C	4	0.80	50	2:25	35	40	1200
Delicates ⁴⁾ 30 °C	2	0.30	45	1:10	35	30	1200

Program	kg	kWh	Liter	ó:pp	%	°C	ford./perc ¹⁾
Wool 30 °C	2	0.25	65	1:05	30	30	1200

- 1) A centrifugálási fordulatszám referencia visszajelzője.
- 2) Erősen szennyezett szövetek mosásához alkalmas.
- 3) Enyhén szennyezett pamut, műszálás és kevertszálás anyagok mosásához alkalmas.
- 4) Gyors mosási ciklusként is használható enyhén szennyezett ruhaneműhöz.

17. A HASZNÁLAT LÉPÉSEI RÖVIDEN

17.1 Napi használat

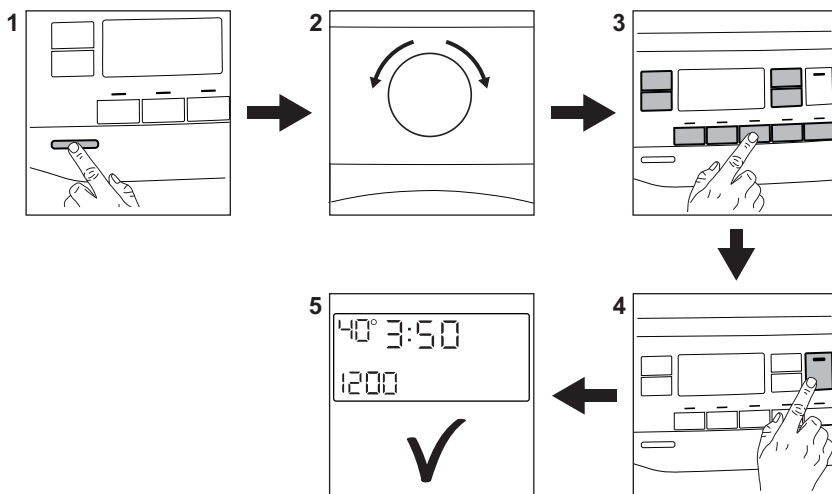

Csatlakoztassa a hálózati dugót a hálózati aljzatba.

Nyissa ki a vízcsapot.

Helyezze be a ruhaneműt.

AutoDose tartályok használatakor a mosó- és öblítőszer adagolása automatikus. Ellenőrizze, hogy a tartályok nem üresek-e.

Amikor kézi töltésű rekeszeket használ, öntse a mosószert és egyéb kezelőanyagot a megfelelő rekeszbe.



Amikor folyékony állagú mosószert használ a kézi töltésű rekeszben, helyezze be a folyékony mosószertre való tartályt.

1. A készülék bekapcsolásához nyomja meg a **On/Off** gombot.
2. Fordítsa el a programkapcsolót a kívánt program beállításához.
3. Válassza ki a megfelelő gombok segítségével a szükséges kiegészítő funkciókat.
4. A program elindításához érintse meg a **Start/Szünet**  gombot.
5. A gép elindul.

A program végén vegye ki a ruhaneműt.

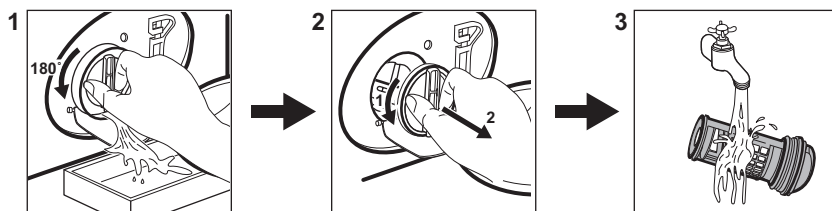

A készülék kikapcsolásához nyomja meg a **On/Off** gombot.

17.2 A leeresztő szivattyú szűrőjének tisztítása



Rendszeresen tisztítsa a szűrőt, különösen akkor, ha a **E2** figyelmeztető kód megjelenik a kijelzőn.

17.3 Programok

Programok	Töltet	Termékleírás
Eco 40-60	9 kg	Fehér és színes pamut. Normál mértékben szennyezett ruhaneműk.
Cottons	9 kg	Fehér és színes pamut.
Synthetics	4 kg	Műszálás vagy kevertszálás szövetek.
Delicates	2 kg	Kényes textília, pl. akril, viszkóz és poliészter.
 Wool/Silk	2 kg	Gépben mosható gyapjú, kézzel mosható gyapjú és kényes ruhanemű.
 Freshscent	1 kg	Gőzölő program pamut, műszálás és kényes darabokhoz.
Spin/Drain	9 kg	Minden ruhaanyaghoz, a nagyon kényes ruhaneműk és gyapjú kivételével. Program centrifugáláshoz és a víz leeresztéséhez.
Rinse	9 kg	Minden ruhaanyaghoz, a nagyon kényes ruhaneműk és gyapjú kivételével. Program öblítéshez és centrifugáláshoz.
Duvet	3 kg	Egy műszálás pléd, takaró, paplan.
Rapid 20min	3 kg	Pamut és műszálás darabok enyhén szennyezettten vagy csupán egyszer viselve.

Programok	Töltet	Termékleírás
 Outdoor	2.5 kg ¹⁾ 1 kg ²⁾	Korszerű szabadtéri sportruházat.
Denim	4 kg	Farmer ruházat.
Anti-Allergy	9 kg	Fehér pamut ruhadarabok. Ez a program a baktériumok és vírusok több mint 99,99%-át eltávolítja ³⁾ . Az allergén anyagok alapos eltávolítását is biztosítja.
UltraWash	5 kg	Színezett pamut és műszálas anyagok. Színvédő speciális program alacsony hőmérsékleten.

1) Mosási program.

2) Mosási program és impregnáló szakasz.

3) A Swisstatest Testmaterialien AG által 2021-ben végzett külső teszt (202120117. számú tesztjelentés) a következőket vizsgálta: Staphylococcus aureus, Enterococcus faecium, Candida albicans, Pseudomonas aeruginosa és MS2 bakteriofág.

18. KÖRNYEZETVÉDELMI TUDNIVALÓK

A  következő jelzéssel ellátott anyagokat hasznosítsa újra. Újrahasznosításhoz tegye a megfelelő konténerekbe a csomagolást. Járuljon hozzá környezetünk és egészségünk védelméhez, és hasznosítsa újra az elektromos és elektronikus hulladékot. A

 tiltó szimbólummal ellátott készüléket ne dobja a háztartási hulladék közé. Juttassa el a készüléket a helyi újrahasznosító telepre, vagy lépjen kapcsolatba a hulladékkezelésért felelős hivatallal.

www.electrolux.com/shop



157037811-A-182021

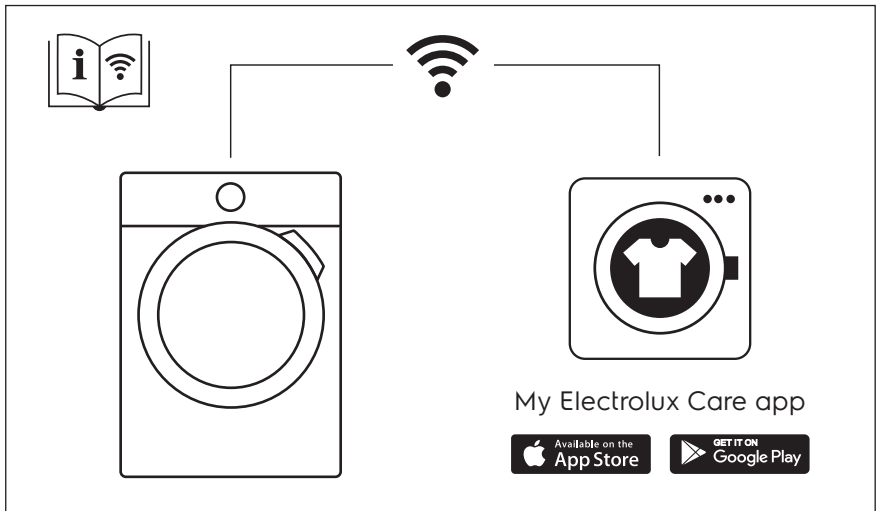

The software in this product contains components that are based on free and open source software. Electrolux gratefully acknowledges the contributions of the open software and robotics communities to the development project.

To access the source code of these free and open source software components whose license conditions require publishing, and to see their full copyright information and applicable license terms, please visit:
<http://electrolux.opensourcerepository.com> (folder NIU5)

