

▶ L8FBC69ASA

HU Használati útmutató
Mosógép

USER MANUAL

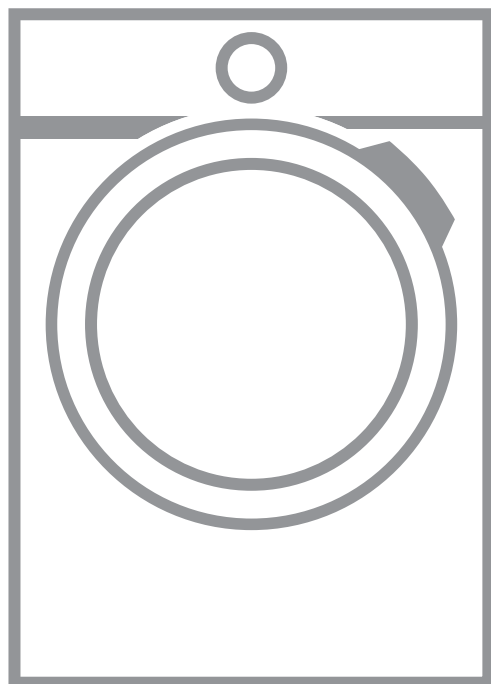

AEG

TARTALOM

1. BIZTONSÁGI INFORMÁCIÓK.....	3
2. BIZTONSÁGI UTASÍTÁSOK.....	5
3. TERMÉKLEÍRÁS.....	7
4. MŰSZAKI ADATOK.....	9
5. ÜZEMBE HELYEZÉS.....	9
6. KEZELŐPANEL.....	14
7. AZ ELSŐ HASZNÁLAT ELŐTT.....	23
8. AZ AUTODOSE TECHNOLOGIA (AUTOMATIKUS ADAGOLÁS).....	23
9. PROGRAMOK.....	30
10.  WI-FI-CSATLAKOZÁS BEÁLLÍTÁSA.....	36
11. NAPI HASZNÁLAT.....	38
12. HASZNOS TANÁCSOK ÉS JAVASLATOK.....	43
13. ÁPOLÁS ÉS TISZTÍTÁS.....	45
14. HIBAEHÁRÍTÁS.....	53
15. FOGYASZTÁSI ÉRTÉKEK.....	59
16. TARTOZÉKOK.....	61



A TÖKÉLETES VÉGEREDMÉNY ÉRDEKÉBEN

Köszönjük, hogy ezt az AEG készüléket választotta. Termékünk gyártásakor egy olyan berendezést kívántunk megalkotni az Ön számára, amely kifogástalan teljesítményt nyújt hosszú éveken keresztül, köszönhetően az alkalmazott innovatív technológiáknak, amelyek az életét jelentősen megkönnyítik – és amelyeket más készülékeken nem talál meg. Kérjük, szánjon néhány percet az útmutató végigolvasására, hogy a maximumot hozhassa ki készülékéből.

Látogasson el weboldalunkra az alábbiakért:



Használattal kapcsolatos tanácsok, prospektusok, hibaelhárítási, szerviz- és javítási információk kérése:

www.aeg.com/support



Regisztrálja termékét a még kiválóbb szolgáltatásokért:

www.registreaeg.com



Tartozékok, segédanyagok és eredeti alkatrészek vásárlása a készülékhez:

www.aeg.com/shop

ÜGYFÉLSZOLGÁLAT ÉS SZERVIZ

Mindig eredeti cserealkatrészeket használjon.

Amikor felveszi a kapcsolatot a hivatalos szervizközponttal, gondoskodjon arról, hogy a következő adatok kéznél legyenek: Típus, PNC (termékszám), sorozatszám.

Az információk az adattáblán találhatóak.

 Figyelem / Vigyázat – Biztonsági információk

 Általános információk és tanácsok

 Környezetvédelmi információk

A változtatások jogát fenntartjuk.

1. BIZTONSÁGI INFORMÁCIÓK

Az üzembe helyezés és használat előtt gondosan olvassa el a mellékelt útmutatót. A gyártó nem vállal felelősséget a helytelen beszerelés vagy használat miatt keletkezett sérülésekért és károkért. Tartsa biztonságos és elérhető helyen az útmutatót, hogy szükség esetén mindig a rendelkezésére álljon.

1.1 Gyermekek és kiszolgáltatók személyek biztonsága

- Ezt a készüléket 8 év feletti gyermekek, csökkent fizikai, érzékelési vagy szellemi képességekkel rendelkező felnőttek, illetve megfelelő tudással vagy gyakorlattal nem rendelkező személyek csak

felügyelet mellett, vagy abban az esetben használhatják, ha megfelelő oktatást kaptak a készülék biztonságos használatára, és megértik az esetleges veszélyeket.

- A 3 és 8 év közötti gyermekek, illetve a súlyos, komplex fogyatékossgal élő személyek állandó felügyelet nélkül nem tartózkodhatnak a készülék közelében.
- 3 évesnél fiatalabb gyermekek kizárólag folyamatos felügyelet mellett tartózkodhatnak a készülék közelében.
- Gondoskodni kell a gyermekek felügyeletéről, hogy ne játsszanak a készülékkel.
- Minden csomagolóanyagot tartson távol a gyermekektől, és megfelelően ártalmatlanítsa.
- A mosószeret tartsa távol a gyermekektől.
- A gyermekeket és a háziállatokat tartsa távol a készüléktől, amikor az ajtaja nyitva van.
- Ha rendelkezik gyermekbiztonsági zárral a készülék, akkor azt be kell kapcsolni.
- Gyermekek felügyelet nélkül nem végezhetnek tisztítási vagy karbantartási tevékenységet a készüléken.

1.2 Általános biztonság

- Ne változtassa meg a készülék műszaki jellemzőit.
- A készüléket háztartási, illetve más hasonló felhasználási területre szánták, egyebek közt:
 - üzletek, irodák és egyéb munkahelyeken kialakított személyzeti konyhákhoz;
 - hotelek, motelek, szállások reggelivel és egyéb lakás céljára szolgáló ingatlanok esetén az ügyfelek számára;
 - társasházak közös használatú helyiségeibe vagy mosókonyhákba.
- A készülék maximális töltete 9 kg. Soha ne lépje túl a programhoz tartozó megengedett legnagyobb töltetet (lásd a „Programok” című fejezetet).

- Az üzemi víznyomás értékének a vízhálózat készülékcsatlakozási pontjánál 0,5 bar (0,05 MPa) és 8 bar (0,8 MPa) között kell lennie.
- Ügyeljen arra, hogy a készülék alsó részén levő szellőzőnyílást a készülék alatti szőnyeg, lábtörlő vagy egyéb padlóburkoló tárgy ne zárja el.
- A készülék vízhálózatra történő csatlakoztatásához használja a mellékelt, új tömlőkészletet vagy a márkaszerviz által biztosított egyéb új tömlőkészletet.
- A régi tömlőket tilos újra használni.
- Ha a hálózati kábel megsérül, azt a gyártónak vagy a márkaszerviznek vagy más hasonlóan képzett személynek kell kicserélnie, nehogy elektromos veszélyhelyzet álljon elő.
- Bármilyen karbantartás előtt kapcsolja ki a készüléket, és húzza ki a hálózati csatlakozódugót a csatlakozóaljzatból.
- A készülék tisztításához ne használjon nagy nyomású vízsugarat és/vagy gőzt.
- Tisztítsa meg a készüléket egy nedves kendővel. Csak semleges tisztítószerrel használjon. Ne használjon súrolószert, súrolószivacsot, oldószert vagy fém tárgyat.

2. BIZTONSÁGI UTASÍTÁSOK

2.1 Üzembe helyezés



Az üzembe helyezést az érvényes helyi/országos előírásokkal összhangban kell elvégezni.

- Távolítsa el az összes csomagolóanyagot, a szállítási csavarokkal, gumiperselyekkel és műanyag alátétekkel együtt.
- A szállítási rögzítőcsavarokat tartsa biztonságos helyen. Amennyiben a készüléket a jövőben szállítani kell, ezeket vissza kell szerelni, hogy a dob rögzítésével megakadályozzák a készülék belsejének sérülését.
- A készülék nehéz, ezért legyen körültekintő a mozgatasakor. Mindig használjon munkavédelmi kesztyűt és zárt lábbelit.
- Tartsa be a készülékhez mellékelt üzembe helyezési útmutatóban foglaltakat.
- Ne helyezzen üzembe, és ne is használjon sérült készüléket.
- Ne helyezze üzembe a készüléket olyan helyen, ahol a hőmérséklet 0 °C alá süllyedhet, vagy ahol ki van téve az időjárásnak.
- A készülék üzemeltetésének helyén a padló vízszintes, sík, stabil, hőálló és tiszta legyen.
- Gondoskodjon arról, hogy keringeni tudjon a levegő a készülék és a padló között.
- A készülék végleges elhelyezési pozíciójában ellenőrizze a felület

megfelelő vízszintességét vízmértékkel. Ha a felület nem teljesen vízszintes, a lábak emelésével vagy süllyesztésével biztosítsa a vízszintes helyzetet.

- Ne telepítse a készüléket közvetlenül padlóösszefolyó fölé.
- Ne permetezzen vizet a készülékre, és óvja az erősen párás környezetétől.
- Ne helyezze üzembe a készüléket olyan helyen, ahol az ajtaját nem lehet teljesen kinyitni.
- Ne tegyen a készülék alá zárt edényt azért, hogy az esetleg a készülékből szivárgó vizet összegyűjtse. A használatra javasolt felszerelésekkel kapcsolatban forduljon a márkaszervizhez.

2.2 Elektromos csatlakoztatás



FIGYELMEZTETÉS!

Tűz- és áramütésveszély.

- A készüléket kötelező földelni.
- Mindig megfelelően felszerelt, áramütés ellen védett aljzatot használjon.
- Ellenőrizze, hogy az adattáblán szereplő adatok megfelelnek-e a helyi elektromos hálózat paramétereinek.
- Ne használjon hálózati elosztókat és hosszabbító kábeleket.
- Ügyeljen a hálózati csatlakozódugó és a hálózati kábel épségére. Amennyiben a készülék hálózati vezetékét ki kell cserélni, a cserét márkaszervizünknel végeztesse el.
- Csak az üzembe helyezés befejezése után csatlakoztassa a hálózati csatlakozódugót a hálózati csatlakozóaljzatba. Ügyeljen arra, hogy a hálózati dugasz üzembe helyezés után is könnyen elérhető legyen.
- Nedves kézzel ne érintse meg a hálózati kábelt és a csatlakozódugót.
- A készülék csatlakozásának bontására, soha ne a hálózati kábelnél fogva húzza ki a csatlakozódugót. A kábelt mindig a csatlakozódugónál fogva húzza ki.

2.3 Vízcserélő csatlakoztatása

- A belépő víz hőmérséklete nem haladhatja meg a 25 °C-ot.
- Ügyeljen arra, hogy ne okozzon sérülést a vízcserélőken.
- Mielőtt új vagy hosszabb idő óta nem használt csövekhez csatlakoztatja javítás vagy új eszköz (pl. vízóra stb.) felszerelése után a készüléket, addig folyassa a vizet, amíg az teljesen ki nem tisztul.
- A készülék első használata közben és után ellenőrizze, hogy nem látható-e vízszivárgás.
- Ne használjon hosszabbító tömlőt, ha túl rövid a bemeneti tömlő. A befolyócső cseréje érdekében forduljon a márkaszervizhez.
- A készülék kicsomagolásakor előfordulhat, hogy víz folyik a kifolyócsőből. Ezt az okozza, hogy a készüléket víz segítségével ellenőrzik a gyárban.
- A kifolyótömlő maximum 400 cm-es hosszúig bővíthető. Forduljon a márkaszervizhez a másik kifolyócsővel és a hosszabbítással kapcsolatban.
- Ügyeljen arra, hogy a vízcserélő könnyen hozzáférhető legyen az üzembe helyezés után.

2.4 Használat



FIGYELMEZTETÉS!

Személyi sérülés, áramütés, tűz, égési sérülés vagy a készülék károsodásának veszélye áll fenn.

- Kövesse a mosószer csomagolásán feltüntetett utasításokat.
- Ne tegyen gyúlékony anyagot vagy gyúlékony anyaggal szennyezett tárgyat a készülékbe, annak közelébe, illetve annak tetejére.
- Ne mosson olajjal, zsírral vagy egyéb zsíros anyaggal erősen szennyezett ruhaneműt. Ezzel károsíthatja a mosógép gumi alkatrészeit. Az ilyen ruhaneműt a mosógépbe helyezés előtt mossa ki kézzel.
- Ne érintse meg az ajtóüveget, amikor egy program működik. Az üveg forró lehet.

- Ellenőrizze, hogy minden fémtárgyat eltávolított-e a ruhákból.

2.5 Szolgáltatások

- A készülék javítását bízza a márkaszervizre. Mindig eredeti cserealkatrészt használjon.
- Kérjük, ne feledje, hogy a házilag vagy nem szakértő által végzett javítás biztonsági következményekkel járhat, és érvénytelenítheti a jótállást.
- Az alábbi cserealkatrészek 10 évig lesznek elérhetőek a modell gyártásának megszűnése után: motor és a motor szénkeféi, erőátvitel a motor és a dob között, szivattyúk, lökészátlók és rugók, mosódob, dobcsillag és a hozzá tartozó golyócsapágányok, fűtőberendezések és fűtőelemek, beleértve a hőszivattyúkat, csővezetékek és a kapcsolódó szerelvények, beleértve a tömlőket, szelepeket, szűrőket és túlcsondulásátlókat, nyomtatott áramköri lapok, elektronikus kijelzők, nyomáskapcsolók, termosztátok és érzékelők, szoftver és firmware, beleértve a szoftver visszaállítását, ajtó, ajtózsanér és tömítések, egyéb tömítések, ajtózársz egység, műanyag kiszolgáló egységek, mint például mosószeradagolók. Kérjük, ne feledje, hogy ezen cserealkatrészek némelyikét kizárólag szakértő szerelő

szerezheti be, és nem mindegyik alkatrész társítható minden modellhez.

- A termékben található izzó(k)ra és a külön kapható pótizzókra vonatkozó tudnivalók: Ezek az izzók arra készültek, hogy megfeleljenek a háztartási készülékekben fennálló szélsőséges fizikai feltételeknek, mint például hőmérséklet, rezgés, magas páratartalom, illetve arra használatosak, hogy jelezzék a készülék működési állapotát. Nem alkalmasak egyéb felhasználásra, valamint helyiségek megvilágítására.

2.6 Ártalmatlanítás



FIGYELMEZTETÉS!

Sérülés- vagy fulladásveszély.

- Bontsa a készülék elektromos- és vízvezetési csatlakozását.
- A készülék közelében vágja át a hálózati kábelt, és tegye a hulladékba.
- Szerelje le az ajtókilincset, hogy megakadályozza gyermekek és kedvenc állatok készülékdobban rekedését.
- A készüléket az elektromos és elektronikus berendezésekre (WEEE) vonatkozó helyi rendeleteknek megfelelően tegye a hulladékba.

3. TERMÉKLEÍRÁS

3.1 Speciális tulajdonságok

Új mosógépe a víz, az energia és a mosószer gazdaságos felhasználása révén a modern ruhanemű-kezelés minden követelményének megfelel.

- Az **AutoDose technológia** automatikusan adagolja a megfelelő mennyiségű öblítőszeret a töltetnek megfelelően; a fiók két beépített tartállyal (mosószer + öblítőszer) és két további rekesszel rendelkezik a mosószer és az adalékok kézi betöltéséhez. Ez nyújtja a legnagyobb rugalmasságot a használat során.
- A **Wi-Fi csatlakozás** és a **Távoli indítás** funkciók használatával távolról is elindíthatja a mosást,

beavatkozhat a mosógép működésébe, vagy ellenőrizheti annak állapotát.

- Az **Öko-Mix technológia** a tervezése révén megóvjá a ruhanemű szálait a különböző előkeverési ciklusok segítségével, melyek a ruhaneműn való elosztás előtt feloldják a vízben a mosószeret majd az öblítőszeret. Így a mosószer minden szálát elérnek és kezelnek.
- A **ProSense technológia** érzékeli a ruhanemű mennyiségét, és 30 másodperc alatt meghatározza a program időtartamát. A mosási programot a technológia a ruhatöltetnek és anyag típusnak megfelelően testre szabja, hogy az

idő-, energia- és vízfelhasználás ne legyen nagyobb a szükségesnél.

- A gőz segítségével a ruhanemű gyorsan, egyszerűen felfrissíthető. A gyengéd gőz programok eltávolítják a szagokat és csökkentik a ruhanemű gyűröttségét, így kevés vasalás szükséges.

A **Extra gőz kiegészítő funkció** minden ciklust gyengéd gőzöléssel

fejez be, mely fellazítja a ruhaneműt, és csökkenti a gyűrődést. Könnyebbé válik a vasalás!

- A **Intenzív kiegészítő funkció** előkezeli a makacs szennyeződések, így optimálissá teszi a mosás hatékonyságát.

3.2 Készülék áttekintése

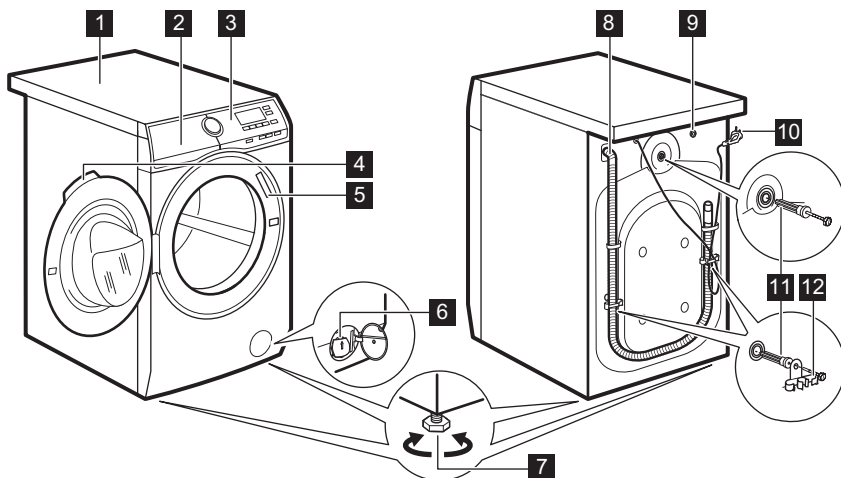

- 1** Munkafelület
- 2** Mosószer-adagoló AutoDose tartályokkal és kézi rekeszekkel
- 3** Kezelőpanel
- 4** Ajtófogantyú
- 5** Adattábla
- 6** Leeresztő szivattyú szűrője
- 7** Lábak a készülék vízszintbe állításához.

- 8** Kifolyócső
- 9** Befolyócső-csatlakozás
- 10** Hálózati kábel
- 11** Szállítási rögzítőcsavarok
- 12** Tömlőtartó

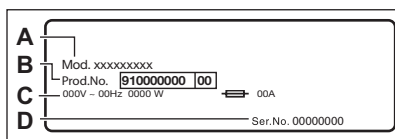

Az adattáblán látható a modellnév (A), a termékszám (B), az elektromos besorolás (C) és a sorozatszám (D).

4. MŰSZAKI ADATOK

Méretek	Szélesség / magasság / teljes mélység	59.7 cm /84.7 cm /66.0 cm
Elektromos csatlakoztatás	Feszültség	230 V
	Összteljesítmény	2200 W
	Biztosíték	10 A
	Frekvencia	50 Hz
A szilárd részecskék és nedvesség bejutása elleni védelmet a védőburkolat biztosítja, kivéve ahol az alacsony feszültségű részeket nem védi ez burkolat		IPX4
Hálózati víznyomás	Minimum	0,5 bar (0,05 MPa)
	Maximum	8 bar (0,8 MPa)
Víz betáplálás ¹⁾		Hideg víz
Maximális töltet	Pamut	9 kg
Centrifuga sebesség	Maximális centrifugálási fordulatszám	1351 ford./perc

¹⁾ Csatlakoztassa a vízbefolyó-tömlőket egy 3/4" -os csavarmentes csaphoz.

5. ÜZEMBE HELYEZÉS



FIGYELMEZTETÉS!
Lásd a „Biztonság” című fejezetet.

5.1 Kicsomagolás



FIGYELMEZTETÉS!
A készülék üzembe helyezése előtt távolítsa el minden csomagolóanyagot és szállítási rögzítőcsavart.



FIGYELMEZTETÉS!
Használjon kesztyűt.

1. Távolítsa el a külső fóliát. Ha szükséges, használjon vágószerszámot.

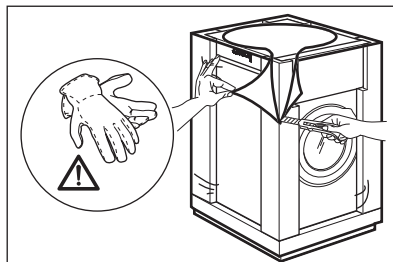

2. Távolítsa el a készülék tetején levő kartonpapírt és a polisztirol csomagolóanyagokat.

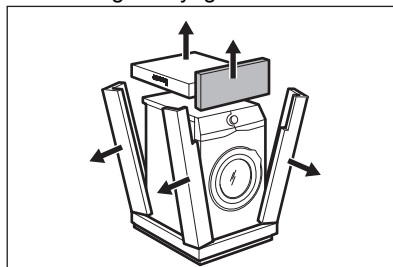

3. Távolítsa el a belső fóliát.

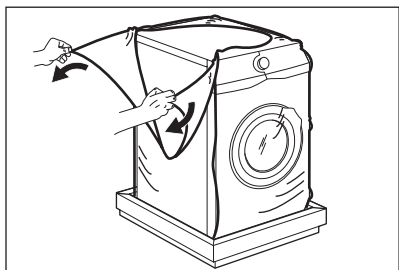

4. Nyissa ki az ajtót, és vegye ki a polisztirol darabot az ajtótömítésből, és minden mászt a dobból.

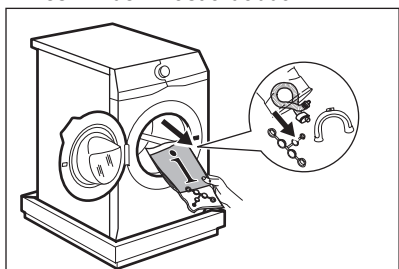

5. Óvatosan fektesse a hátsó oldalára a készüléket.
6. Az előlő polisztiirén csomagolóelemet helyezze a padlóra, a készülék alá.

i Ügyeljen arra, hogy ne sérüljenek meg a tömlők.

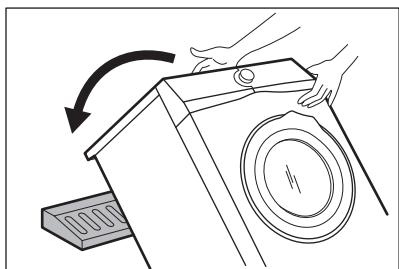

7. Vegye ki az alsó polisztirol lapot.

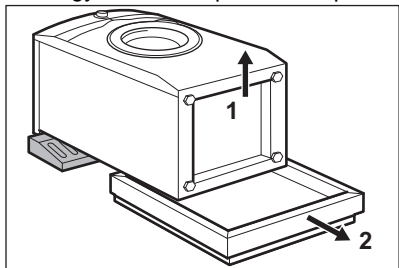

8. Állítsa függőleges helyzetbe a készüléket.

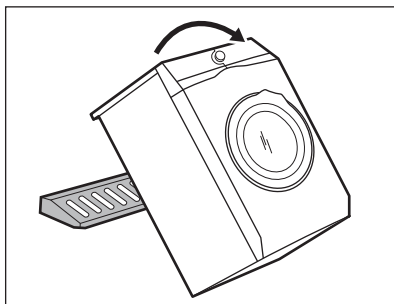

9. Vegye ki a hálózati kábelt és a kifolyócsövet a csőtartókból.

i Előfordulhat, hogy víz folyik a kifolyócsőből. Ezt az okozza, hogy a készüléket vízzel ellenőrzik a gyárban.

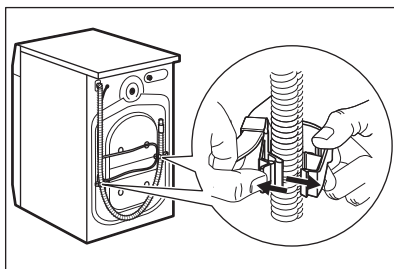

10. Csavarja ki a három csavart a készülékhez mellékelt kulccsal.

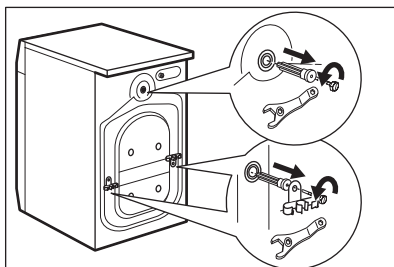

11. Húzza ki a műanyag távtartókat.
12. A felhasználói kézikönyv zacskójában található sapkákat illessze a nyílásokba.

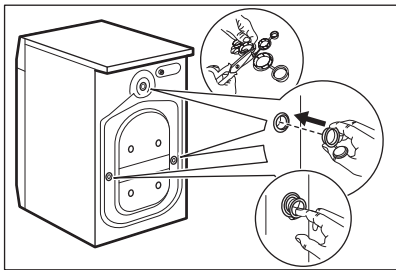

- i** Célszerű megőrizni a csomagolást és a szállítási rögzítőcsavarokat arra az esetre, amikor szállítani kell a készüléket.

5.2 Elhelyezés és vízszintbe állítás

1. A készüléket kemény, egyenes padlófelületen kell elhelyezni.

- i** Ellenőrizze, hogy nem akadályozza-e szőnyeg a készülék alatt a levegő keringését.
Ellenőrizze, hogy nem ér-e a készülék falhoz vagy máshoz.

2. A vízszintbe állításhoz lazítsa vagy húzza meg a lábakat.

- !** **FIGYELMEZTETÉS!**
Ne tegyen a vízszintbe állítás érdekében kartont, fát vagy ehhez hasonló anyagokat a készülék lábai alá.

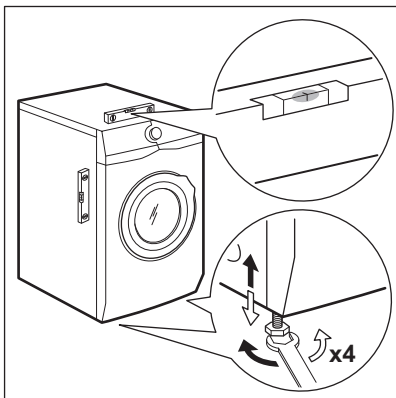

A készüléknek vízszintben és szilárdan kell állnia.

- i** A készülék megfelelő beállítása megelőzi a készülék működése közben a rezgést, zajt és a készülék mozgását.
- i** Ha a készüléket lábazatra szereli, vagy ha a szárítógépet a mosógép tetején helyezi el, használja a „Tartozékok” c. fejezetben ismertetett tartozékokat. Figyelmesen olvassa el a készülékhez és a tartozékhoz mellékelt használati utasítást.

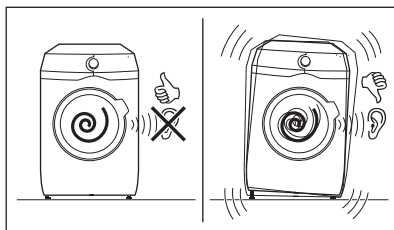

5.3 A befolyócső

1. A víz bemeneti tömlőjének csatlakoztatása a készülék hátuljához.
2. A vízcsap helyzetétől függően a csövet balra vagy jobbra helyezze el.

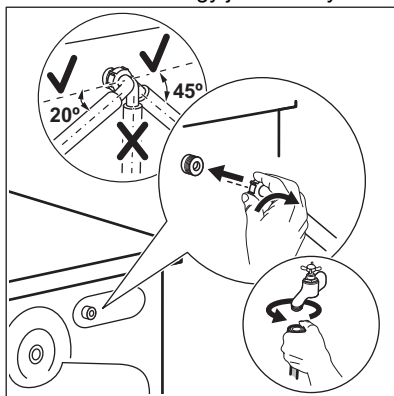

- i** Ügyeljen arra, hogy a bemeneti tömlő ne legyen függőleges helyzetben.

- Amennyiben szükséges, a cső megfelelő helyzetbe igazításához lazítsa meg a hollandi anyát.
- Csatlakoztassa a víz bemeneti tömlőjét a 3/4"-os menettel ellátott hidegvíz-csaphoz.

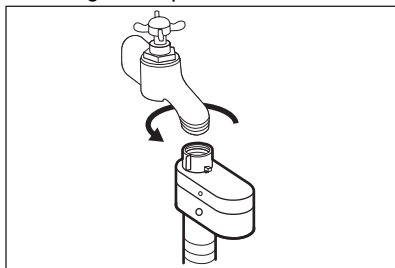

FIGYELMEZTETÉS!

A belépő víz hőmérséklete nem haladhatja meg a 25 °C-ot.



VIGYÁZAT!

Ellenőrizze, hogy nincs-e a csatlakozásoknál szivárgás.



Ne használjon hosszabbítótömlőt, ha túl rövid a bemeneti tömlő. A bemeneti tömlő cseréje érdekében forduljon a szervizhez.

5.4 Aquastop eszköz

Aquastop eszközzel rendelkezik a befolyócső. Ez az eszköz megakadályozza a természetes öregedés miatt a csőben előforduló vízszivárgásokat.

Az „A” ablakban megjelenő piros szektor erre a hibára utal.

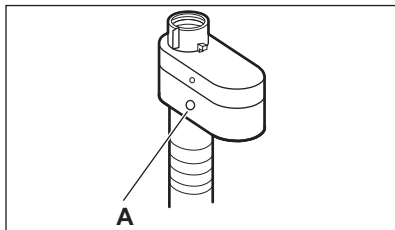

Ha ez történik, akkor zárja el a vízcsapot, és a cső cseréje érdekében forduljon a márkaszervizhez.

5.5 A víz leeresztése

A kifolyócsövet legalább 60 cm és legfeljebb 100 cm magasan kell elhelyezni a padlótól számítva.



Maximum 400 cm-ig hosszabbíthatja meg a kifolyócsövet. Forduljon a márkaszervizhez másik kifolyócsőért vagy a hosszabbításért.

A kifolyócső csatlakoztatása különböző módokon történhet:

- Készítsen egy U-alakot a kifolyócsőből, majd helyezze fel rá a műanyag tömlővezetőt.

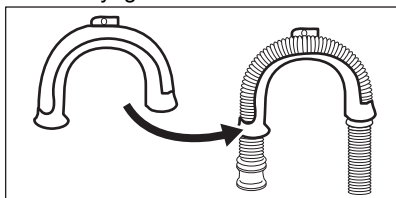

- Egy mosdó peremére akasztva -** Rögzítse a tömlővezetőt a vízcsaphoz vagy a falhoz.



Győződjön meg arról, hogy a készülék vízleengedésekor a műanyag tömlővezető nem szabadulhat el.

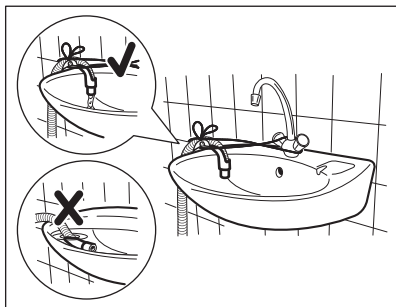

Ügyeljen arra, hogy a kifolyócső vége ne merüljön vízbe. Ekkor ugyanis a szennyes víz visszajuthat a készülékbe.

- Egy szellőzőlyukkal ellátott állócsőre csatlakoztatva -** Illessze a kifolyócsövet közvetlenül az állócsőbe. Lásd az ábrát.

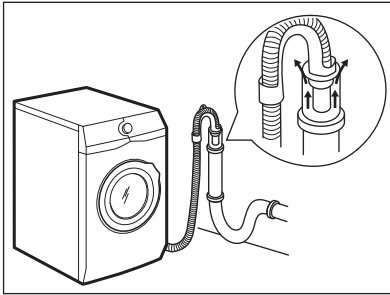

- i** A kifolyócső végének mindig levegőznie kell, azaz a lefolyócső belső átmérőjének (min. 38 mm - min. 1,5") meg kell haladnia a kifolyócső külső átmérőjét.

4. Amennyiben a kifolyócső vége az ábra szerint néz ki, közvetlenül betolhatja az állócsőbe.

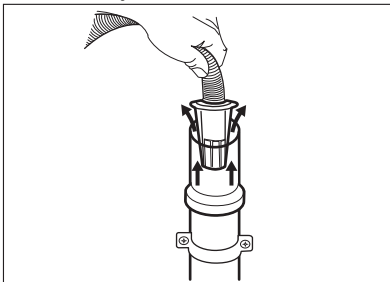

5. **A műanyag tömlővezető nélkül, egy szifonhoz csatlakoztatva** - Nyomja be a kifolyócső végét a szifonba, és rögzítse egy szorítóbilinccsel. Lásd az ábrát.

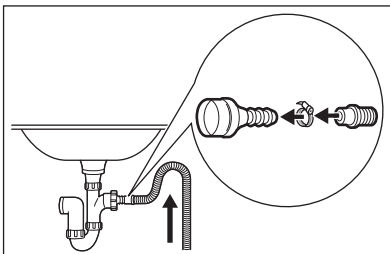

- i** Biztosítsa, hogy a kifolyócső egy hurkot képezzen, mivel így megelőzheti, hogy a szifonban levő részecskék a készülékbe jussanak.

6. A kifolyócsövet **közvetlenül a helyiség falában lévő beépített**

lefolyó csővezetékhez csatlakoztassa, és egy szorítóbilinccsel rögzítse.

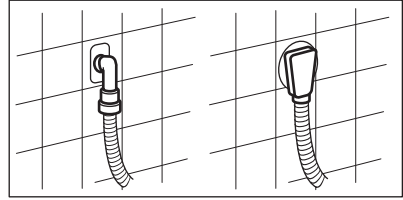

5.6 Elektromos csatlakoztatás

A telepítés befejezése után csatlakoztassa a hálózati csatlakozódugót a hálózati csatlakozóaljzatba.

Az ehhez szükséges elektromos adatok az adattáblán és a „Műszaki adatok” c. fejezetben találhatóak. Ellenőrizze, hogy ezek megfelelőek-e a hálózati tápfeszültséghez.

Ellenőrizze, hogy lakóhelyének hálózata alkalmas-e a szükséges maximális terhelés elviselésére, figyelembe véve a többi használatban lévő készüléket is.

A készüléket földelt aljzathoz csatlakoztassa.

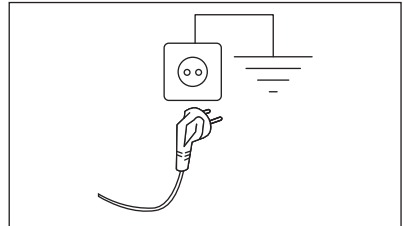

Az elektromos kábel a készülék üzembe helyezése után legyen könnyen hozzáférhető.

A készülék üzembe helyezéséhez szükséges bármely elektromos szereléshez vegye fel a kapcsolatot a márkaszervizzel.

A gyártó semmilyen felelősséget nem vállal a fenti biztonsági szabályok be nem tartásából adódó károk, illetve sérülések esetén.



6. KEZELŐPANEL

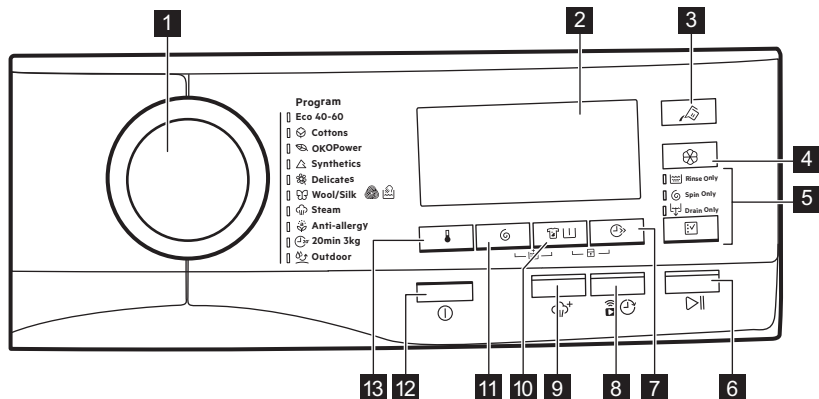







6.1 Kezelőpanel leírása



A kiegészítő funkciók nem választhatóak mindegyik mosási programmal. A kiegészítő funkciók és a mosási programok összeegyeztethetőségére vonatkozóan olvassa el „Az AutoDose és a kiegészítő funkciók összeegyeztethetősége a programokkal” szakaszt a „Programok” c. fejezetben. Egy kiegészítő funkció kizárhat egy másikat; ebben az esetben a készülék nem engedi a nem összeillő kiegészítő funkciók együtt történő beállítását.

Mindig ügyeljen arra, hogy tiszta és száraz legyen a képernyő, valamint az érintőgombok.

1	Programválasztás	A kívánt mosóprogram kiválasztása. További részletekért lapozza fel a „Programok” c. szakaszt.
2	Kijelző	Információkat nyújt a program beállítására vonatkozóan. További részletekért lapozza fel a „Kijelző” c. szakaszt.
3	 AutoDose Folyékony mosószer érintőgomb	Az automatikus mosószerbetöltés be- és kikapcsolása. További részletekért lapozza fel „Az AutoDose technológia (Automatikus adagolás)” c. fejezetet.
4	 AutoDose Öblítőszer érintőgomb	Az automatikus öblítőszerbetöltés be- és kikapcsolása. További részletekért lapozza fel „Az AutoDose technológia (Automatikus adagolás)” c. fejezetet.

<p> Kiegészítő funkció - Szakasz átugrása érintőgomb</p>	<p>Ennek a gombnak a megérintésével az alábbiakat lehet kiválasztani:</p> <ul style="list-style-type: none"> • Első érintésre a  Csak öblítés funkció. A mosási program az öblítési szakasszal indul, átugorva a mosási szakaszt. • Minden beállított kiegészítő funkció (az állandó extra öblítés kivételével) kiválasztásának elvétele automatikusan történik. • Második érintésre a  Csak centrifugálás funkció. A készülék átugorja a mosási és öblítési szakaszt. • Harmadik érintésre a  Csak ürités funkció. A készülék csak szivattyúzást végez. • Negyedik érintésre a készülék ismét felkínálja a mosási program alapértelmezett beállítását.
<p> Start/Szünet érintőgomb</p>	<p>Érintse meg ezt a gombot a készülék elindításához vagy működésének szüneteltetéséhez, illetve a futó program megszakításához.</p>
<p> Időmegtakarítás érintőgomb</p>	<p>Ezzel a kiegészítő funkcióval csökkentheti a program időtartamát:</p> <ul style="list-style-type: none"> • Amennyiben a ruhanemű átlagosan vagy enyhén szennyezett, ajánlatos lehet a mosási program lerövidítése. Érintse meg egyszer a gombot a program időtartamának csökkentéséhez. • Kisebb töltet esetén kétszer érintse meg ezt a gombot egy extra gyors program beállításához. <p>A kijelző az  visszajelzöt mutatja.</p> <p> Ez a kiegészítő funkció a Gőz program időtartamának csökkentéséhez is használható.</p>

8



Távoli/Késleltetett indítás érintőgomb



Nyomja meg többször ezt a gombot az egyik vagy mindkét kiegészítő funkció bekapcsolásához.

A megfelelő visszajelző megjelenik a kijelzőn.



-  **Távoli**

Válassza ezt a kiegészítő funkciót, hogy a készüléket összekapcsolja az alkalmazással.

Érintse meg ezt a gombot, majd a  visszajelző néhány másodpercig villog a kijelzőn.

A Start/Szünet  gomb megérintése után a kijelzőn a  visszajelző megjelenik, és a Távoli jóváhagyásra kerül.





Ha a Start/Szünet  gombot azután érinti meg, hogy a  visszajelző abbahagyta a villogást, a Távindítás nem kapcsol be, de a beállított program elindul.



- **Késleltetett indítás**

Ezzel a kiegészítő funkcióval a program kezdetét megfelelőbb időpontig késleltetheti.

A megfelelő késleltetés beállításához érintse meg többször a gombot. Az időtartam 30 perces lépésekkel 90 percig, valamint 2 óra és 20 óra között növelhető.





A Start/Szünet  gomb megérintése után a kijelzőn a  visszajelző és a kiválasztott késleltetési időtartam látható, és a készülék megkezdja a visszaszámlálást.

Ez a funkció egy gőz szakaszt iktat be, melyet egy rövid gyűrődésgátló fázis követ a mosási program végén. A gőz szakasz csökkenti a ruhanemű gyűrődését és javítja vasalhatóságát.

Gőz szakasz alatt a  visszajelző villog a kijelzőn.



Ez a kiegészítő funkció növelheti a program időtartamát.

Amikor a program véget ér, nulla  jelenik meg a kijelzőn, a  visszajelző folyamatosan világít, a  visszajelző pedig elkezd villogni, és a Start/Szünet  led égve marad. A dob finom mozgásokat végez kb. 30 percig, hogy a gőz kifejtsen hatását. Bármely gomb megérintésére a gyűrődésmentesítő mozgás leáll, az ajtó nyithatóvá válik, és a készülék ismét felajánlja a korábban beállított programot.

A gyűrődésmentesítő szakasz megszakításához az alábbiakat is teheti:

- A készülék be-/kikapcsolásához nyomja meg a Be/Ki  gombot néhány másodpercig.
- Fordítsa el a programválasztó gombot egy másik helyzetbe.



Kisebb ruhatöltettel jobb eredmény érhető el.

9



Extra gőz érintőgomb

Nyomja meg többször ezt a gombot az egyik vagy mindkét kiegészítő funkció bekapcsolásához.

A megfelelő visszajelző megjelenik a kijelzőn.

-  **Intenzív**

A kiegészítő funkció beállításával a \oplus visszajelző a mosószer szimbólum mellett megjelenik, és a készülék automatikusan extra mennyiségű mosószert adagol, ha az automatikus mosószertartály be van kapcsolva.

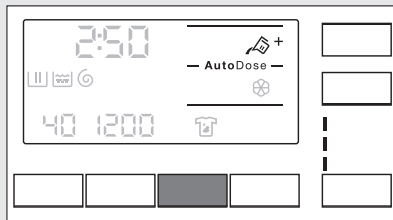

Ha az automatikus mosószertartály ki van kapcsolva, a kiegészítő funkcióval a készülék hagyományos mosógépként használható úgy, hogy mosószert vagy adalékot tölt a kézi rekeszbe.



10

**Intenzív/
Előmosás érintőgomb**



Ha megnyomja a mosószertartály gombot, amikor az Intenzív kiegészítő funkció be van kapcsolva, az AutoDose kiegészítő funkció ki kapcsol, azonban az Intenzív kiegészítő funkció továbbra is bekapcsolva marad kézi üzemmódban.

-  **Előmosás**

A kiegészítő funkció használatával 30 °C-os előmosási szakaszt adhat a mosási szakasz elé.

A kiegészítő funkció erősen szennyezett ruhanemű, különösen homokkal, porral, sárral és egyéb szilárd részecskével összepiszkolt ruhák esetén ajánlott.



Ha előmosás szakaszt választ, amikor az AutoDose funkció be van kapcsolva, a készülék automatikusan fogja adagolni a mosószert. Ha az AutoDose funkció ki van kapcsolva, a mosószert/adalékot egy adagológolyóba töltve tegye a dobba.



A kiegészítő funkciók növelhetik a program időtartamát.

11 Centrifugálás készülék

Egy program beállítása esetén a készülék automatikusan kiválasztja a megengedett maximális centrifugálási sebességet. Érintse meg többször a gombot a következőkhöz:

- **Csökkentse a centrifugálási sebességet.**



A kijelző csak a beállított programnál elérhető centrifugálási sebességeket mutatja.



- **Az Öblítés tartás kiegészítő funkció bekapcsolása .**

A készülék nem eresztí le az utolsó öblítővizet, hogy megóvja a ruhaneműket a gyűrődéstől. A mosási program leáll, a víz a dobban marad, valamint a végső centrifugálás nem történik meg.

A kijelző az  visszajelzõt mutatja.

Az ajtó zárva marad. A dob rendszeresen fordul, hogy csökkentse a ruhanemű gyűrődését. Az ajtó kinyitásához le kell engednie a vizet.

Érintse meg a Start/Szünet  gombot: a készülék centrifugál, és leeresztí a vizet.



- **Kapcsolja be az Extra csendes kiegészítő funkciót.**

Minden centrifugálási (közbenső és végső centrifugálási) szakasz elmarad, és a készülék a program végén a dobban tartja a vizet. Ez segít csökkenteni a ruhanemű gyűrődését.

Mivel a program igen halk, megfelel éjszakai használatra, amikor az olcsóbb éjszakai áram rendelkezésre áll. Néhány program esetén az öblítés több vizet használ.

A kijelző az  visszajelzõt mutatja.

Az ajtó zárva marad. A dob rendszeresen fordul, hogy csökkentse a ruhanemű gyűrődését. Az ajtó kinyitásához le kell engednie a vizet.

Érintse meg a Start/Szünet  gombot: a készülék csak a szivattyúzási fázist végzi el.



A készülék körülbelül 18 óra elteltével automatikusan leeresztí a vizet.





















12 Be/Ki nyomógomb

















Nyomja meg néhány másodperc hosszan a gombot a készülék be- vagy kikapcsolásához. A készülék be- vagy kikapcsolásakor két különböző hang hallható.



Mivel az energiafogyasztás csökkentésére a Készenlét funkció időnként automatikusan kikapcsolja a készüléket, így előfordulhat, hogy a készüléket ismét be kell kapcsolnia.



További részletekért olvassa el a „Készenlét kiegészítő funkció” c. szakaszt a „Napi használat” című fejezetben.

<p>13  Hőmérséklet érintőgomb</p>	<p>Egy mosási program kiválasztása esetén a készülék automatikusan javasol egy alapértelmezett hőmérsékletet. Érintse meg többször egymás után a gombot, míg a kívánt hőmérséklet meg nem jelenik a kijelzőn.</p> <p>Amikor a kijelzőn  és  visszajelzők láthatók, a készülék nem melegíti fel a vizet.</p>
<p> Állandó extra öblítés</p>	<p>A kiegészítő funkció mindig egy további öblítést eredményez. A kiegészítő funkció be/kikapcsolásához egyidejűleg addig tartsa megérintve a Centrifugálás  és Intenzív/Előmosás   gombot, amíg a megfelelő  visszajelző világítani nem kezd/el nem alszik az öblítési szakasz szimbóluma felett.</p> <p>Ez a kiegészítő funkció további két öblítést ad a programhoz.</p>
<p> Gyereklár</p>	<p>Ezzel a kiegészítő funkcióval megakadályozhatja a gyermekeket abban, hogy játsszanak a kezelőpanellel.</p> <p>A kiegészítő funkció be/kikapcsolásához egyidejűleg addig tartsa megérintve a Intenzív/Előmosás   és a Időmegtakarítás  gombot, amíg a visszajelző  világítani nem kezd/el nem alszik a kijelzőn.</p> <p>Ez a kiegészítő funkció a következő módon kapcsolható be:</p> <ul style="list-style-type: none"> • A Start/Szünet  gomb megérintése után az összes gomb és a programválasztó gomb inaktívá válik (a Be/Ki  gomb kivételével). • Mielőtt megérintené a Start/Szünet  gombot - a készülék nem indítható el. <p>A kiegészítő funkció kiválasztását a készülék kikapcsolás után is tárolja.</p>
<p>Hangjelzések</p>	<p>A készülék különböző hangjelzésekkel rendelkezik, melyek akkor működnek, amikor:</p> <ul style="list-style-type: none"> • Bekapcsolja a készüléket (különleges, rövid hangjelzés). • Kikapcsolja a készüléket (különleges, rövid hangjelzés). • Megérint egy gombot (kattanó hangjelzés). • Nem megfelelő beállítást választ (3 rövid hangjelzés). • A program véget ér (hangjelzéssorozat hallható hozzávetőleg 2 percig). • A készülék meghibásodott (rövid hangjelzések sorozata hallható hozzávetőleg 5 percig). <p>A program végét jelző hangjelzések ki-/bekapcsolásához a Időmegtakarítás  és Távoli/késleltetett indítás   gombot érintse meg egyidejűleg körülbelül 6 másodpercig.</p> <p> Ha kikapcsolja a hangjelzéseket, azok továbbra is működésbe fognak lépni, amikor a készülék működésében hiba lép fel.</p>

	Gyűrődésmentesítő szakasz visszajelző.
	Dobtisztítás visszajelző. Ez azt jelenti, hogy dobtisztítás végrehajtása javasolt.
	Gyermekzár visszajelző.
	Időmegtakarítás visszajelző.
60	Hőmérséklet-visszajelző. A ✖ visszajelző megjelenik, amikor hideg mosást állít be.
1400	Centrifugálási sebesség-visszajelző.
	Automatikus mosó- vagy öblítőszeradagolás beállításakor ezek a visszajelzők megjelennek. (Lapozza fel „Az AutoDose technológia (Automatikus adagolás)” c. fejezetet.)
	Öblítés tartás visszajelző.
	Extra Csendes visszajelző.
	Előmosás visszajelző.
	Intenzív visszajelző.
	AutoDose folyékonymosószer-tartály visszajelző. Amikor világít, a készülék automatikusan adagolja a mosószert.
+	Ez a visszajelző a  mellett jelenik meg, amikor a Intenzív kiegészítő funkció be van állítva.
	AutoDose öblítőszer-tartály visszajelző. Amikor világít, a készülék automatikusan adagolja az öblítőszer-t.
OFF	AutoDose állapot visszajelző. Világít, amikor az AutoDose funkció ki van kapcsolva az adalékoknál.
A kiegészítő funkciókhoz tartozó visszajelzők kizárólag az alkalmazáson keresztül tölthetők le.	
	Csatolt üzemmód visszajelző. Világít, amikor mindkét AutoDose tartály csatlakoztatva van, és ugyanazzal a mosószerral van feltöltve. Az öblítőszerhez tartozó AutoDose funkció kikapcsol: a  visszajelző eltűnik, és a kijelzőn a két folyékonymosószer-tartály  visszajelzője jelenik meg.
+ -	Az automatikusan adagolt mosó- vagy öblítőszer mennyiségének növelésekor vagy csökkentésekor ezek a visszajelzők a  és  mellett jelennek meg.

7. AZ ELSŐ HASZNÁLAT ELŐTT

- i** Üzembe helyezéskor vagy az első használat előtt egy kevés víz jelenléte észlelhető a készülékben. A készülék teljeskörű üzemi vizsgálatát végzik el a gyárban annak biztosítására, hogy a vásárlók tökéletesen működő készüléket kapjanak; az észlelt víz ennek a maradványa, és nincs ok az aggodalomra.
1. Ellenőrizze, hogy minden szállítási rögzítősavart eltávolított-e a készülékből.
 2. Ellenőrizze, hogy rendelkezésre áll-e a tápfeszültség, és nyitva van-e a vízcsap.

3. Ügyeljen arra, hogy feltöltse az AutoDose tartályokat folyékony mosószerrel  és öblítőszerrel . Olvassa el az „AutoDose alapbeállítása” szakaszt „Az AutoDose technológia” című fejezetben.
4. Töltsön 2 liter vizet a dobba. Ez a lépés aktiválja a leeresztő rendszert.
5. Állítsa be és ruhák nélkül indítson el egy pamut mosására szolgáló programot a legmagasabb hőmérsékleten, üres dobbal. Ez minden szennyeződést eltávolít a dobból és az üstből.

8. AZ AUTODOSE TECHNOLÓGIA (AUTOMATIKUS ADAGOLÁS)

- i** Olvassa el figyelmesen ezt a fejezetet.

8.1 Bevezetés

A mosó- és öblítőszer helyes adagolása jobban ápolja a ruhaneműt, és megfelelő mosási eredményt biztosít.

A túl sok mosószer károsítja a ruhákat, míg a túl kevés nem nyújt megfelelő mosási eredményt.

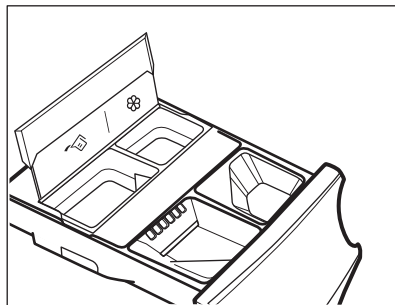

A készülékben egy automatikus adagolórendszer található, mely a mosó- és öblítőszer megfelelő mértékben adagolja ahhoz, hogy megőrződjön a szövetek állapota és a színek élénksége.





 AutoDose mosószer-tartály.

 AutoDose öblítőszer-tartály.

A készülék gyárilag úgy van beállítva, hogy megfeleljen a felhasználói szokások többségének.

A program elindítása után a készülék automatikusan adagolja a megfelelő mennyiségű mosó- és öblítőszerrel a valós ruhatöltet alapján, amikor a  és/vagy  visszajelzők láthatók a kijelzőn.

i Bizonyos ruhatípusok különleges mosószert vagy kezelőanyagot igényelnek, ezért néhány programnál az AutoDose KI van kapcsolva (a **OFF** jelzés világít, és a  és/vagy a  visszajelzők nem világítanak a kijelzőn). Amikor a **OFF** felirat megjelenik, öntse a mosószert és egyéb kezelőanyagot a kézi töltésű rekesz megfelelő részébe. Kérjük, lapozza fel a „Programok” fejezetben „Az AutoDose és a kiegészítő funkciók összeegyeztethetősége a programokkal” c. szakaszt.

i Az AutoDose funkcióra és a speciális beállítások bekapcsolására vonatkozó további magyarázatok tölthetők le az App alkalmazással.

8.2 Mosószert-adagoló AutoDose tartályokkal és kézi rekeszekkel



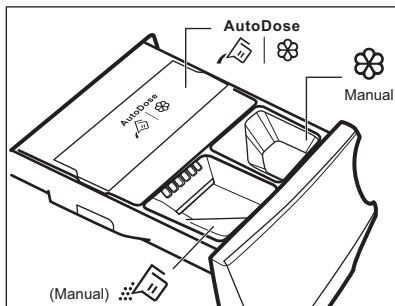

i Mosószert vagy bármely egyéb kezelőanyag használatakor mindig kövesse az annak csomagolásán található utasításokat. Mindazonáltal javasoljuk, hogy ne lépje túl az egyes rekeszekben jelzett maximális szintet (**MAX**).

Ha mindkét AutoDose tartály engedélyezett a beállított programban, a folyékony mosószert és az öblítőszert automatikusan betöltődik.

Ha az egyik vagy mindkét AutoDose tartály le van tiltva (OFF) a beállított programban, kézzel tölts be a szert a megfelelő rekeszbe.



! **FIGYELMEZTETÉS!**
Ne töltsön mosóport az AutoDose rekeszbe.

-   AutoDose tartályok **folyékony mosószert**hez  és **öblítőszert**hez .
-  Kézi rekesz a mosási szakaszhoz: **mosópor** vagy **folyékony állagú mosószert**.

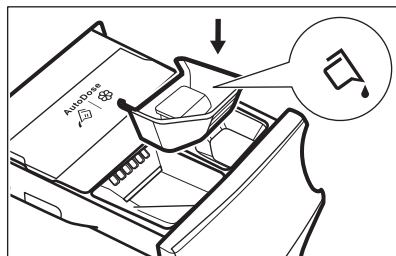

i Folyékony állagú mosószert használata esetén helyezze be a **folyékony mosószert**hez **való speciális rekeszt**. Lásd ebben a fejezetben „A mosószert és az adalékok kézi betöltése” című szakaszt. A folyékony állagú mosószert tartálya a dobban van elhelyezve.

-  **Manuel** Kézi rekesz a **folyékony állagú adalékok** számára (öblítőszert, szövetkondicionáló, keményítő).
- MAX** A mosószert/adalékok maximális szintje.

8.3 AutoDose alapbeállítása

A gyárilag előre beállított adagolási mennyiség nagy töltet esetén 90 ml a mosószertartálynál és 25 ml az öblítőszer-tartálynál: ez az optimális beállítás a felhasználási feltételek többségénél. A beállítás alapján a készülék kiszámítja a precíz adagolást minden egyes mosáshoz.

Szélsőséges feltételek (nagyon lágy vagy nagyon kemény víz) és bizonyos típusú (pl. kombinált) mosószer esetén azonban javasolt az előre beállított adagolás módosítása a mosószer és az öblítőszer csomagolásán olvasható ajánlatnak megfelelően: pl. kombinált mosószernél előfordulhat, hogy jelentősen csökkenteni kell az előre beállított adagolást.

Ha a mosás eredménye nem megfelelő, vagy ha túl sok hab képződik a mosás során, szükség lehet a gyári beállítás módosítására. Az alapbeállítás módosításával kapcsolatban olvassa el az „AutoDose beállítása üzemmód” c. szakaszt még az alábbiak elvégzése előtt:

1. A vízkeménység szintjének azonosítása.

Vízkeménységi szintek

Szintek	Vízkeménység tartománya				
	°f ¹⁾	°d ²⁾	°e ³⁾	mmol/l	ppm
Lágy	<15	<8	<10	<1.4	<140
Közepes ⁴⁾	15 - 25	8 - 14	0 - 17	1.5 - 2.5	150 - 250
Kemény	>25	>14	>17	>2.5	>250

¹⁾ Francia keménységi fok

²⁾ Német keménységi fok

³⁾ Angol keménységi fok

⁴⁾ Gyári beállítás, a felhasználási feltételek többségét kielégíti.

Ellenőrizze a vízkeménység szintjét a lakóhelyén. A szinteket általában az alábbi módon különböztetik meg: lágy, közepesen kemény vagy kemény víz.

Amennyiben szükséges, a víz keménységére vonatkozó tájékoztatásért lépjen kapcsolatba a helyi vízszolgáltatóval.

2. Az adagolandó mosószermennyiség meghatározása.

A mosó-/öblítőszer tartályán levő címkéről olvassa le a javasolt használandó mennyiség értékét. A javaslat három különböző tényező figyelembe vételén alapul:

- Vízkeménység szintje (lásd az alábbi táblázatot);
- Normál szennyezettség;
- A készülék névleges kapacitása (pl. a maximális töltet 9 kg). Ha a mosószertartályon a feltüntetett névleges kapacitás kisebb befogadóképességű készülékeket említ, az adagolandó mosószermennyiség növelése szükséges.

8.4 AutoDose beállítása üzemmód

i A program beállításának megkezdése előtt lépjen az AutoDose beállítás üzemmódba. Előfordulhat, hogy a beállítás üzemmód törli az ideiglenes beállításokat.

1. A készülék Be/Ki bekapcsolásához nyomja meg a **⓪** gombot néhány másodpercig.
2. Várjon 10 másodpercet, hogy a készülék elvégezze a belső ellenőrzést.
3. A beállítás üzemmódba lépéshez egyszerre tartsa nyomva

Hőmérséklet **⬇️** és Centrifugálás **Ⓢ** gombokat néhány másodpercig, míg a kijelzőn meg nem jelenik a **SEt** a bal oldalon, valamint egy villogó mosószer tartály **🧼** és egy öblítőszer tartály **🌀** visszajelző a kijelző jobb oldalán.

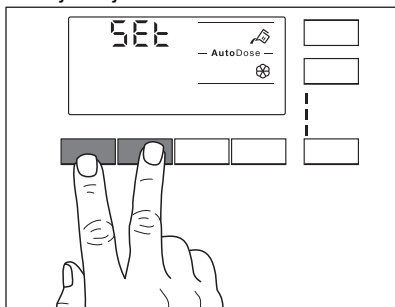

4. A funkció ki- vagy bekapcsolásához érintse meg a megfelelő tartály gombokat. A kijelzőn OFF látható, amikor a tartály ki van kapcsolva, illetve tartály visszajelző látható, ha a tartály be van kapcsolva.

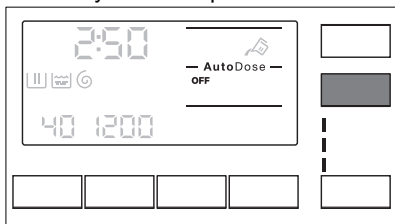

5. Az alap adagolás beállításához addig tartsa megérintve a hozzá tartozó tartálygombokat, míg az alapértelmezett adagolt szer és két nyíl meg nem jelenik a kijelző alján. A program Hőmérséklet **⬇️** többször a gombot az adagolt mennyiség növeléséhez, és a Centrifugálás **Ⓢ** gombot az adagolt mennyiség csökkentéséhez. A legkisebb lépés 1 ml.

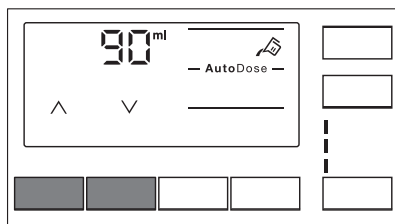

6. Körülbelül 10 másodperc múlva a program információs képernyője látható ismét a kijelzőn, vagy újból tartsa nyomva a Hőmérséklet **⬇️** és Centrifugálás **Ⓢ** gombokat az azonnali kilépéshez.

8.5 A mosószer és az adalékok betöltése az AutoDose rendszerbe

i Olvassa el a „Mosószeresek és egyéb adalékok” c. szakaszt a „Hasznos tanácsok és javaslatok” fejezetben.

i Javasoljuk, hogy ne lépje túl a készüléken jelzett maximális szintet (**MAX**).

1. Nyissa ki a mosószer-adagolót.

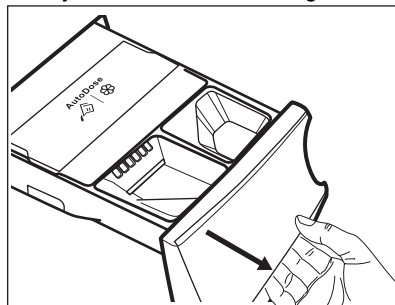

2. Nyissa fel az AutoDose rendszer fedelét.

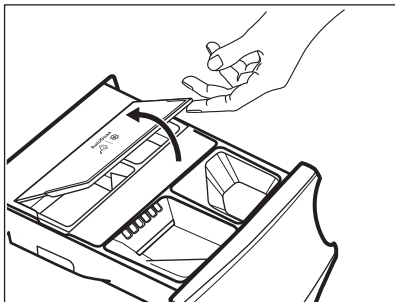

3. Kizárólag folyékony mosószert töltsön az AutoDose mosószertartályba . Töltse fel a maximális szintig **MAX**.

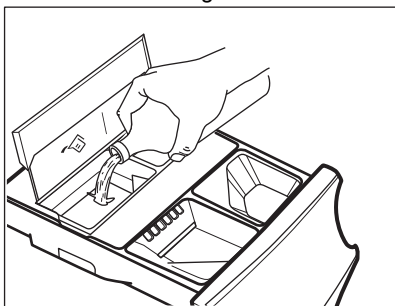

4. Kizárólag folyékony öblítőszert töltsön az AutoDose öblítőszertartályba . Töltse fel a maximális szintig **MAX**.

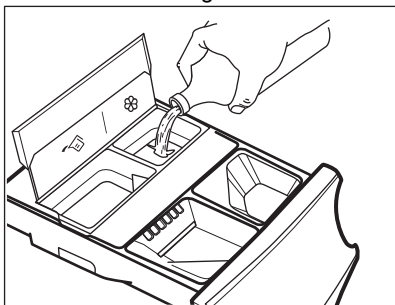

5. Cszukja le az AutoDose rendszer fedelét.

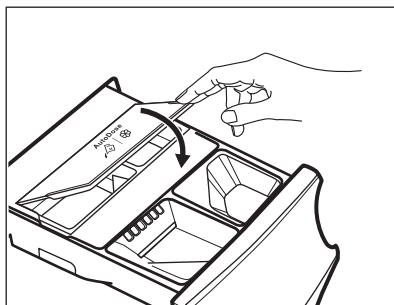

6. Gondosan csukja be a mosószertartályt, míg egy kattanás nem hallható.

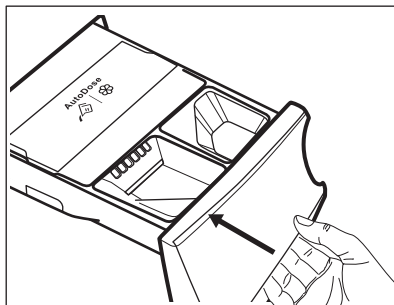

8.6 AutoDose alacsony szint jelzése



Ne töltsé után az AutoDose tartályokat, hacsak a készülék nem jelzi, hogy az egyik vagy mindkét tartály kiürült.

Amikor a bekapcsolt tartályban a mosószert eléri az alacsony szintet, a hozzá tartozó visszajelző lassan, állandóan villog a kijelzőn.

A villogás leáll, ha a rekeszt feltöltik.

Ha a tartályt nem tölti fel, és a program elindul, a visszajelző abbahagyja a villogást, és folyamatosan világít. Amikor a program befejeződött, a visszajelző ismét villogni kezd.

Hacsak az AutoDose funkció nincs kikapcsolva, és egy rekeszben alacsony szint áll elő, az adott rekeszhez beállított adagolás megjelenik a kijelzőn néhány másodpercre a fiók minden kinyitásakor, arra emlékeztetésül, hogy feltöltés szükséges.

Ha a mosószer szintje mindkét tartályban alacsony, mindkét visszajelző villog, azonban csak a mosószerhez beállított adagolás értéke fog megjelenni.



Ha mindkét tartályt feltölti a készülék első bekapcsolása előtt, az AutoDose visszajelző nem fog villogni.



VIGYÁZAT!

A tartályok feltöltését ugyanazzal a mosó-/öblítőszerezrel/adalékkal kell elvégezni, melyet korábban használt, máskülönbön újratöltés előtt tisztítsa ki a tartályokat.

8.7 Átváltás AutoDose adagolásra kézi adagolásra

Az AutoDose funkció az egyik vagy mindkét tartálynál kikapcsolható a hozzá tartozó gomb szimbólumának megnyomásával.

Példa:

- Az öblítőszertartály kikapcsolásához addig nyomja a  gombot, míg a **OFF** meg nem jelenik a kijelzőn.

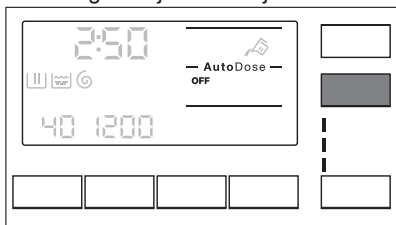



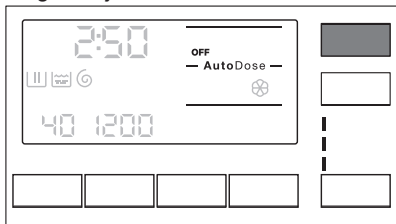

- Ha az AutoDose tartályokban levő mosószertől eltérő szert szükséges használnia, kikapcsolhatja a mosószertartályt, ha a  gombot addig nyomja, míg a kijelzőn a **OFF** meg nem jelenik.



8.8 Az AutoDose funkció kikapcsolása

Ha alapértelmezett választásként a rekeszeket manuálisan szeretné tölteni, az AutoDose tartályokat teljesen kikapcsolhatja.

Miután belépett az AutoDose beállítása üzemmódba a Hőmérséklet  és Centrifugálás  gombok megnyomásával:

- Érintse meg a  vagy  gombot mindaddig, míg a kijelzőn a **OFF** meg nem jelenik: az AutoDose funkció teljes kikapcsolásra kerül az érintett vagy mindkettő tartálynál.

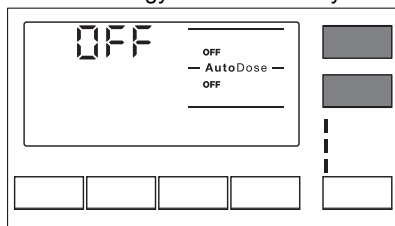

- Körülbelül 10 másodperc múlva a program információs képernyője látható ismét a kijelzőn.

8.9 A mosószer és az adalékok kézi betöltése

Előfordulhat, hogy az AutoDose tartályokban használtaktól eltérő mosó- vagy öblítőszert szükséges használni. Először győződjön meg arról, hogy az AutoDose tartályok ki vannak kapcsolva, majd töltsé a mosószert és/vagy az egyéb kezelőanyagot a kézi töltésű rekeszekbe.



Ne lépje túl a maximum szintjelzést (**MAX**).

- Nyissa ki a mosószer-adagolót.

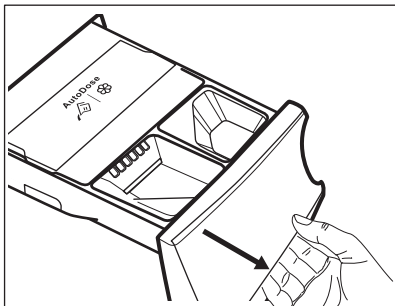

2. Töltse a mosóport a  rekeszbe. Folyékony állagú mosószer használata esetén olvassa el a „Folyékony mosószer kézi betöltése” c. szakaszt.

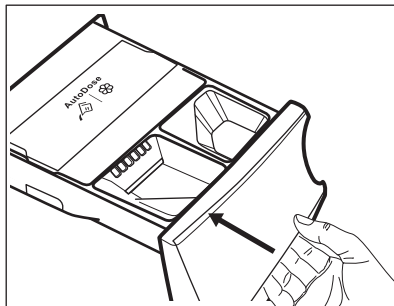

Folyékony mosószer kézi betöltése

1. Helyezze be a folyékony mosószerhez való tartályt.

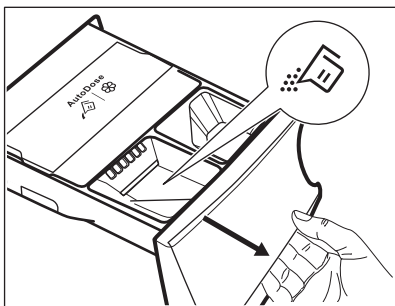

3. Amennyiben szükséges, töltse az  öblítőszerrel a  rekeszbe.

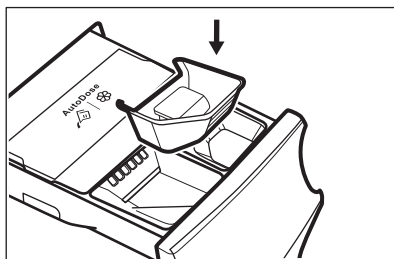

2. Töltse a folyékony mosószert a  rekeszbe.

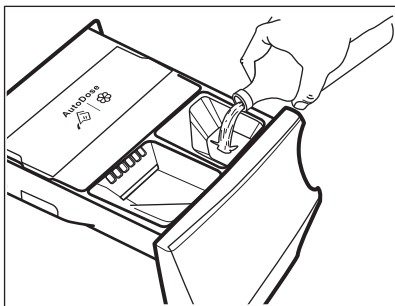

4. Gondosan csukja be a mosószert adagolót, míg egy kattánás nem hallható.

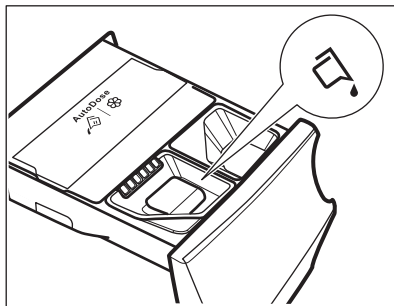

3. Gondosan csukja be a mosószert adagolót, míg egy kattánás nem hallható.



Ha a készüléket feltöltött tartályokkal nem használta több, mint 4 hétig, a mosó- vagy öblítőszer besűrűsödhet vagy beszáradhat. Ekkor a fiók tisztítása szükséges az „Ápolás és tisztítás” fejezetben leírt módon.

8.10 Fiók nyitva visszajelzés

Amikor a program fut, a mosószer-adagoló fióknak mindig csukva kell lennie.

A program futása közben a fiókban egy érzékelő észleli, ha a fiók nyitva van (vagy nincs megfelelően becsukva). Ilyen

esetben a készülék azonnal szünetelteti működését.

Ha megnyomja a Start/Szünet  gombot, hibajelző hang hallható, és a kijelzőn minden kikapcsol az AutoDose visszajelzők kivételével, melyek néhány másodpercig égve maradnak. Ekkor a kijelző visszatér az előző szüneteltetett állapothoz.





Ez ez akkor is megtörténik, ha a felhasználó az AutoDose funkciót kikapcsolta.



A program újraindításához ellenőrizze, hogy a fiók megfelelően van-e becsukva, majd nyomja meg a Start/Szünet  gombot.





9. PROGRAMOK

9.1 Programtáblázat

Mosási programok

Program	Program leírása
Mosási programok	
Eco 40-60	Fehér pamut és színtartó színes pamut. Közepesen szennyezett ruhadarabok. Az energiafogyasztás csökken, és a mosási program ideje megnövekszik, így jó mosási eredményt biztosít.
 Pamut anyagok	Fehér és színes pamut. Közepesen, erősen és enyhén szennyezett ruhadarabok.
 ÖKOPower	Pamut és színtartó műszálás darabok. Teljes mosóprogram, mely mindössze 59 perc alatt intenzíven kimossa a napi szennyezettségű ruhaneműt, és megfelelő mosási eredményt nyújt rövid idő alatt.
 Műszál	Műszálás vagy kevertszálás szövetek. Közepesen szennyezett ruhadarabok.
 Kímélő	Kényes textília, pl. akril, viszkóz és kevertszálás anyagok, melyek kímélő mosást igényelnek. Közepesen és enyhén szennyezett ruhadarabok.
 Gyapjú/Selyem	Gépben mosható gyapjú, kézzel mosható gyapjú és egyéb ruhanemű „kézzel mosható” szimbólummal ellátva¹⁾
Gőzölő program	







Program	Program leírása
 Gőz	<p>Gőzölő program pamut és műszálás anyagokhoz. A gőzölés száraz ruhák esetén is használható.²⁾, mosott vagy egyszer viselt ruháknál használható. A program csökkenti a gyűrődést és a szagokat³⁾ és fellazítja a rostokat. A program lejártával gyorsan távolítsa el a mosott ruhát a dobból. Gőzölés program után a vasalás könnyűvé válik. Ne használjon mosószert! Ha szükséges, távolítsa el a foltokat mosással vagy helyi folteltávolítással. A gőzölés program nem hajt végre higiéniai ciklust. Az alábbi típusú ruháknál ne alkalmazzon gőzölő programot:</p> <ul style="list-style-type: none"> • Gépi szárításra nem alkalmas ruhanemű. • „Csak vegyileg tisztítható” jelzéssel ellátott ruhadarabok.
Mosási programok	
 Anti-allergén	<p>Fehér pamut ruhadarabok. Ez a nagy teljesítményű mosóprogram a baktériumok és vírusok több mint 99,99%-át eltávolítja,⁴⁾ ahol a készülék mosási fázisa a hőmérsékletet végig 60 °C felett tartja, míg alaposabb öblítési fázisa a mosószert és mikroorganizmus maradványok megfelelő eltávolításáról gondoskodik. A program a pollenek/allergén anyagok alapos eltávolítását is biztosítja.</p>
 20 perc 3 kg	<p>Pamut és műszálás darabok enyhén szennyezett vagy csupán egyszer viselve.</p>

Program	Program leírása
 Kültéri anyagok	<p> Ne használjon öblítőszeret, és győződjön meg arról, hogy nincs öblítőszer-maradvány a mosószer-adagolóban.</p> <p>Kivehető polár vagy egyéb termobéléssel rendelkező kültéri ruházat, például munkaruha, sportruha, vízálló és lélegző dzseki vagy szélzseki. A javasolt ruhatöltet 2.5 kg. Ez a program vízállóságot helyreállító ciklusként is használható, melyet kifejezetten a ruhadarabok impregnálására terveztek. A vízállóságot helyreállító ciklus elvégzéséhez a következők szerint járjon el:</p> <ul style="list-style-type: none"> • Töltse a mosószert a rekeszbe . • Töltsön ruhaneműhöz való, speciális impregnáló szert az öblítőszer-adagoló rekeszbe  <small>Manual</small>. • Csökkentse a töltet mennyiségét 1 kg-ra. <p> A vízállóság legeredményesebb helyreállítása érdekében a ruhaneműt szárítógépben szárítsa meg a Kültéri anyagok szárítóprogram használatával (amennyiben az rendelkezésre áll, és ha a ruhanemű tájékoztató címkéje megengedi a gépi szárítást).</p>

- 1) A ciklus közben a dob kis sebességen forog a kíméletes mosás érdekében. Úgy tűnhet, hogy a dob nem forog, vagy nem megfelelően forog, azonban ez normális jelenség ennél a programnál.
- 2) Ha szárított ruhán állít be Gözölés programot, a ciklus végén a ruhanemű nedves maradhat. A ruhákat kb. 10 percig szabad levegőn kitevetve szárítsa.
- 3) A Gözölés program nem távolítja el a kifejezetten erős szagokat.
- 4) A Swisstest Testmaterialien AG által 2021-ben végzett külső teszt (202120117. számú tesztjelentés) a következőket vizsgálta: Staphylococcus aureus, Enterococcus faecium, Candida albicans, Pseudomonas aeruginosa és MS2 bakteriofág.

Program hőmérséklete, maximális centrifugálási sebesség és maximális töltet

Program	Alapértelmezett hőmérséklet Hőmérsékleti tartomány	Referencia centrifugálási fordulatszám Centrifugálási sebességtartomány	Maximális töltet
Mosási programok			
Eco 40-60	40 °C ¹⁾	1400 ford./perc 1400 ford./perc - 400 ford./perc	9 kg
 Pamut anyagok	40 °C 95 °C - Hideg	1400 ford./perc 1400 ford./perc - 400 ford./perc	9 kg

Program	Alapértelmezett hőmérséklet Hőmérsékleti tartomány	Referencia centrifugálási fordulatszám Centrifugálási sebességtartomány	Maximális töltet
ÖKOPower	30 °C 60 °C - 30 °C	1400 ford./perc 1400 ford./perc - 400 ford./perc	5 kg
 Műszál	40 °C 60 °C - Hideg	1200 ford./perc 1200 ford./perc - 400 ford./perc	4 kg
 Kímélő	30 °C 40 °C - Hideg	800 ford./perc 1200 ford./perc - 400 ford./perc	2 kg
 Gyapjú/Selyem	40 °C 40 °C - Hideg	1200 ford./perc 1200 ford./perc - 400 ford./perc	2 kg
Gőzölő program			
 Gőz	-	-	1 kg
Mosási programok			
 Anti-allergén	60 °C	1400 ford./perc 1400 ford./perc - 400 ford./perc	9 kg
 20 perc 3 kg	30 °C 40 °C - 30 °C	1200 ford./perc 1200 ford./perc - 400 ford./perc	3 kg
 Kültéri anyagok	30 °C 40 °C - Hideg	1200 ford./perc 1200 ford./perc - 400 ford./perc	2.5 kg ²⁾ 1 kg ³⁾

¹⁾ A 2019/2023 sz. EU tanácsi rendelet értelmében ez a program 40 °C-on alkalmas a normál szennyezettségű, 40 °C-on és 60 °C-on mosható pamut ruhaneműk ugyanazon ciklusban történő együttes mosására.



A ruhaneműben kialakult hőmérsékletre, a program időtartamára és egyéb adatokra vonatkozó tájékoztatás a „Fogyasztási értékek” c. fejezetben található.

Az energiafogyasztás tekintetében általában azok a leghatékonyabb programok, melyek alacsonyabb hőmérsékleten és hosszabb időtartammal működnek.

²⁾ Mosási program.





³⁾ Mosási program és impregnáló szakasz.

9.2 Az AutoDose és a kiegészítő funkciók összegeztethetősége a programokkal



További programok és beállítások érhetők el az alkalmazás letöltésével.

	ECO 40-60	Pamut anyagok	ÖKOPower	Műszál	Kímélő	Gyapjú/Selyem	Gőz	Anti-allergén	20 perc 3 kg	Kültéri anyagok
AutoDose										
AutoDose mosószer	■	■	■	■	■			■	■	■
AutoDose öblítőszer	■	■	■	■	■	■		■	■	
Egyéb										
Centrifugálás	■	■	■	■	■	■		■	■	■
Öblítés tartás	■	■	■	■	■	■		■		■
Extra csendes		■	■	■	■					
Intenzív ¹⁾	■	■		■				■		
Előmosás	■	■		■				■		
Extra öblítés	■	■	■	■	■			■		■
Időmeztakarítás ²⁾	■	■		■	■		■			
Csak öblítés	■	■		■	■	■		■	■	■

	ECO 40-60	Pamut anyagok	ÖKOPower	Műszál	Kímélő	Gyapjú/Selyem	Gőz	Anti-allergén	20 perc 3 kg	Kültéri anyagok
 Csak centrifugálás	■	■	■	■	■	■	■	■	■	■
 Csak ürítés	■	■	■	■	■	■	■	■	■	■
 Késleltetett indítás	■	■	■	■	■	■	■	■	■	■
 Extra gőz ³⁾	■	■		■				■		

1) Ez a beállítás 40 °C-nál alacsonyabb hőmérséklet esetén nem áll rendelkezésre.

2) Ha a legrövidebb időtartamot állítja be, azt ajánljuk, hogy csökkentse a töltet méretét. Meg lehet teljesíteni a készüléket, de csökkenhet a mosás hatékonysága.

3) Ez a beállítás 40 °C-nál alacsonyabb hőmérséklet esetén nem áll rendelkezésre.

Megfelelő mosószerek a mosási programokhoz

Program	Univerzális mosópor ¹⁾	Univerzális folyékony mosószér	Folyékony mosószér színes ruhadarabokhoz	Kényes gyapjú ruhadarabok	Speciális
Eco 40-60	▲	▲	▲	--	--
Pamut anyagok	▲	▲	▲	--	--
ÖKOPower	--	▲	▲	--	--
Műszál	▲	▲	▲	--	--
Kímélő	--	--	--	▲	▲
Gyapjú/Selyem	--	--	--	▲	▲
Anti-allergén	▲	▲	--	--	▲
20 perc 3 kg	--	▲	▲	--	--
Kültéri anyagok	--	--	--	▲	▲

1) 60 °C-nál magasabb hőmérsékleten mosópor használata javasolt.

▲ = Ajánlott

-- = Nem ajánlott

9.3 Woolmark Apparel Care - Zöld



A Woolmark vállalat ennek a mosógépnek a gyapjúmosási ciklusát jóváhagyta a „kézzel mosható” jelzésű, gyapjú ruhadarabok gépi mosására, azzal a feltétellel, hogy a ruhák mosása a mosógép gyártójától származó utasítások szerint történik. Mindig kövesse a ruhanemű kezelési címkéjén szereplő szárítási és egyéb utasítást. M1361

A Woolmark szimbólum minőségtanúsító védjegy funkciót tölt be számos országban.

10. 📶 WI-FI-CSATLAKOZÁS BEÁLLÍTÁSA

A jelen fejezet ismerteti, hogy miként kell csatlakoztatni az okos készüléket a Wi-Fi hálózathoz, és hozzákapcsolni a mobil eszközökhöz.

Ezzel a funkcionalitással a mobil készülékeitől értesítéseket kaphat, valamint irányíthatja és felügyelheti a készülékét.

A funkciók és szolgáltatások teljes palettájának használatához a készüléket csatlakoztatni kell, melyhez az alábbiak szükségesek:

- Otthoni vezeték nélküli hálózat engedélyezett internet kapcsolattal.
- A vezeték nélküli hálózathoz csatlakoztatott mobil eszköz.

Frekvencia	2,412 - 2,472 GHz az európai piac számára
Protokoll	IEEE 802.11b/g/n két adatfolyamos rádió
Max. teljesítmény	<20 dBm

10.1 A "My AEG" alkalmazás telepítése és beállítása



A "My AEG" segítségével a ruhanemű ápolását a mobil eszközéről vezérelheti. Ez a készülékhez tökéletesen testreszabott programokat, hasznos funkciókat és termékismertetőt tartalmaz. Az alkalmazás segítségével kiválaszthatja a készülék kezelőpaneljéről már elérhető programokat, valamint feloldhatja a kiegészítő programokat, melyek csak a mobil eszközről érhető el. Idővel a kiegészítő programok az alkalmazás új verziói megjelenésével változhatnak. A ruhanemű ápolása személyre szabott - mindez a mobil eszköz révén.





Okos készülékével álljon közel a háztartási készülékekhez, amikor azt az alkalmazáshoz csatlakoztatja.

Ellenőrizze, hogy okos készüléke csatlakoztatva van-e a vezeték nélküli hálózathoz.

1. Okos készülékével lépjen az App Store weboldalra.

2. Töltse le és telepítse a "My AEG" alkalmazást.
3. Ellenőrizze, hogy a Wi-Fi csatlakozás el van-e indítva a háztartási készüléknél. Amennyiben nincs elindítva, olvassa el „A készülék vezeték nélküli kapcsolatának beállítása” c. szakaszt.
4. Indítsa el az alkalmazást. Válassza ki az országot és a nyelvet, majd lépjen be az e-mail címével és jelszavával. Amennyiben nem rendelkezik fiókkal, hozzon létre egy újat a "My AEG" alkalmazás utasításai szerint.
5. Kövesse az alkalmazásnak a készülék regisztrálására és beállítására vonatkozó utasításait.

10.2 A mosógép vezeték nélküli kapcsolatának beállítása

1. A készülék bekapcsolásához Be/Ki nyomja meg a  gombot néhány másodpercig. Várjon kb. 10 másodpercet, mielőtt továbblépne a vezeték nélküli kapcsolat beállításához.
2. Nyomja meg és tartsa nyomva egyszerre a  és  gombokat néhány másodpercig, amíg egy kattán hangjelzés nem hallható. Engedje fel a gombokat. a  5 másodpercre megjelenik a kijelzőn, és a visszajelző  elkezd villogni.

A vezeték nélküli modul megkezdí a kapcsolódást.





-  Ellenőrizze, hogy alkalmazása készen áll-e a csatlakozásra.

3. Hozzávetőleg - 45 másodperc után  (Hozzáférési pont) jelenik meg a kijelzőn.





A hozzáférési pont körülbelül 3 percig lesz elérhető.



-  Amíg a készülék be van kapcsolva, megpróbál a mentett hitelesítési adatokkal kapcsolódni mindaddig, míg a Wi-Fi modul ki nem kapcsolják, vagy vissza nem állítja a hitelesítési adatokat.

4. Okos eszközén állítsa be a „My AEG” alkalmazást, és kövesse az utasításokat, hogy készülékét a Wi-Fi hálózathoz csatlakoztassa.
5. Amikor a kapcsolat beállítása elkészült, a program információs képernyője visszatér, és a  visszajelző jelenik meg a kijelzőn.



-  Minden bekapcsoláskor a készüléknek 45 másodpercre van szüksége ahhoz, hogy automatikusan csatlakozzon a hálózathoz. Ha a  visszajelző nem villog tovább, a kapcsolat létrejött.

A vezeték nélküli kapcsolat kikapcsolásához tartsa lenyomva

egyszerre a  és  gombokat pár másodpercig, amíg hangjelzést nem hall: **OFF** jelenik meg a kijelzőn 5 másodpercre.



A vezeték nélküli kapcsolat automatikusan kikapcsol, ha a készüléket kikapcsolja, majd ismét bekapcsolja.

A vezeték nélküli adatok törléséhez

tartsa lenyomva egyszerre a és gombokat 10 másodpercig, amíg hangjelzést nem hall: --- visszajelző jelenik meg a kijelzőn.

10.3 Távoli indítás

A Távoli indítás segítségével távvezérelve indíthatja el a mosási ciklust.



A Távvezérlő automatikusan bekapcsol, amikor megnyomja a Start/Szünet gombot a program elindításához, azonban lehetőséget nyújt a mosóprogram távolról történő elindításához is. Ez a funkció akkor működik, ha az ajtó nyitva van.

Az alkalmazás telepítése és a vezeték nélküli kapcsolat felállítása után a távoli indítás bekapcsolható:

1. A program Távoli gombot, majd a visszajelző néhány másodpercre megjelenik a kijelzőn.

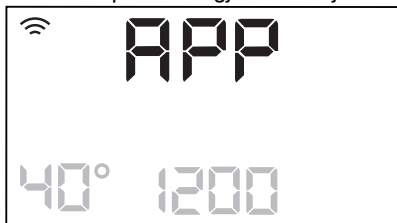

2. Mielőtt a Start/Szünet visszajelző abbahagyja a villogást, érintse meg a

gombot a Távoli indítás bekapcsolásához.

A program áttekintése képernyőn a és a jelenik meg, és az ajtó reteszelődik. Most a programot távolról lehet elindítani.



Amikor megérinti a Start/Szünet gombot, miután a visszajelző nem villog többé, a Távindítás nem aktív, de a beállított program elkezdődik.

A Távoli indítás eltávolításához érintse meg a Távoli gombot, és a Start/Szünet gomb megnyomásával erősítse meg választását.

10.4 Over-the-air frissítés

Az alkalmazás frissítést javasolhat a készülékhez.

A frissítés kizárólag az alkalmazáson keresztül tölthető le.

Ha egy program éppen fut, az alkalmazás értesítést küld, hogy a frissítés a program végén fog elkezdődni.

Frissítés közben a készülék kijelzőjén látható.

Ne kapcsolja ki és ne húzza ki a készüléket a frissítés közben.

A sikeres frissítésről nem jelenik meg üzenet; a frissítés befejeződése után a készülék ismét használható.

Hiba előfordulásakor a készülék

kijelzőjén üzenet jelenik meg: a normál használathoz való visszalépéshez nyomja meg bármelyik gombot, vagy fordítsa el a programválasztó gombot.

11. NAPI HASZNÁLAT



FIGYELMEZTETÉS!

Lásd a „Biztonság” című fejezetet.

11.1 A készülék bekapcsolása

1. Csatlakoztassa a hálózati csatlakozót a hálózati aljzathoz.

2. Nyissa meg a vízcsapot.
3. A készülék bekapcsolásához nyomja meg a Be/Ki  gombot néhány másodpercig.

Egy rövid hangjelzés hallható (ha be van kapcsolva). A programkapcsoló automatikusan az alapértelmezett programnak megfelelő állásba fordul.

A kijelzőn a program időtartama, a maximális töltet (néhány másodpercre), az alapértelmezett hőmérséklet, az alapértelmezett centrifugálási sebesség és a kiválasztott program szakaszainak visszajelzői jelennek meg.

11.2 A mosnivaló betöltése

1. Nyissa ki a készülék ajtaját.
2. Rázza meg a darabokat, mielőtt a készülékbe helyezi őket.
3. Helyezze a mosandó darabokat egyenként a dobba.

Ügyeljen arra, hogy ne tegyen túl sok mosandó holmit a dobba.

4. Csupkja be jól az ajtót.

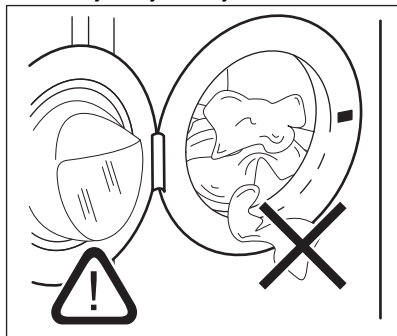

VIGYÁZAT!

Győződjön meg arról, hogy az ajtó és a vízzáró szigetelés közé nem szorult-e be ruha. Ellenkező esetben mosás közben víz szivároghat ki, vagy tönkremehet a ruha.



VIGYÁZAT!

Az olajjal vagy zsírral erősen szennyezett ruhanemű mosása károsíthatja a mosógép gumí alkatrészeit.

11.3 Mosószer és egyéb kezelőanyag használata

Ha mindkét AutoDose tartály engedélyezett a beállított programban, a mosószer és az öblítőszer automatikusan betöltődik.

Ha az egyik vagy mindkét AutoDose tartály le van tiltva (OFF) a beállított programban, kézzel töltsé be a szert a megfelelő rekeszbe.

11.4 Program kiválasztása



Ha szeretné módosítani a mosó- vagy öblítőszer automatikus adagolását, lépjen az AutoDose beállítása üzemmódba, mielőtt beállít egy programot. Előfordulhat, hogy a beállítás üzemmód törli az ideiglenes beállításokat. Olvassa el az „AutoDose beállítása üzemmód” szakaszt „Az AutoDose technológia (Automatikus adagolás)” című fejezetben.

1. Fordítsa a programválasztó gombot a kívánt mosási programra. A megfelelő program visszajelzője világítani kezd.

A Start/Szünet  gomb visszajelzője villog.

A kijelzőn megjelenik a program hozzávetőleges időtartama, a beállított programhoz tartozó maximális töltet (néhány másodpercre), az alapértelmezett hőmérséklet, az alapértelmezett centrifugálási sebesség és a mosási szakaszvisszajelzők (ahol rendelkezésre állnak).

2. Érintse meg a megfelelő gombokat a hőmérséklet és/vagy a centrifugálási sebesség módosításához.
3. Szükség szerint válasszon ki egy vagy több funkciót a megfelelő gombok megérintésével. A hozzájuk tartozó visszajelzők megjelennek a kijelzőn, és az információk ennek megfelelően módosulnak.



Amennyiben egy beállítás **nem lehetséges**, nem jelenik meg visszajelző, és hangjelzés hallható.

11.5 A program indítása



FIGYELMEZTETÉS!

Ellenőrizze, hogy a mosószer-adagoló megfelelően be van-e csukva, máskülönben a program nem indul el.

A program elindításához érintse meg a Start/Szünet gombot.

A hozzá tartozó visszajelző villogása megszűnik, és folyamatosan világítani kezd.

A kijelzőn a működő fázis visszajelzője villogni kezd.

A program elindul, és az ajtó reteszelődik. A kijelzőn a jelzés látható.



A leeresztő szivattyú egy rövid időre bekapcsolhat, mielőtt a készülék vizet tölt be.

11.6 Egy program késleltetett indítással történő indítása

1. Érintse meg a gombot ismételten mindaddig, míg a kijelző a kívánt késleltetési időt nem mutatja.

Megjelenik a visszajelző.

2. Érintse meg a Start/Szünet gombot.

A készülék megkezdí a késleltetett indítás visszaszámlálását.

Amikor a visszaszámlálás befejeződött, megkezdődik a program végrehajtása.



A ProSense számítási művelet a visszaszámlálás végén kezdődik.

Visszaszámlálás elindulása után a késleltetett indítás leállítása

Késleltetett indítás törlése:

1. A készülék szüneteltetéséhez érintse meg a Start/Szünet gombot. A megfelelő visszajelző villog.
2. Érintse meg a Késleltetett indítás gombot ismételten mindaddig, míg a kijelzőn a meg nem jelenik.
3. A program azonnali elindításához érintse meg ismét a Start/Szünet gombot.

Visszaszámlálás elindulása után a késleltetett indítás módosítása

Késleltetett indítás módosítása:

1. A készülék szüneteltetéséhez érintse meg a Start/Szünet gombot. A megfelelő visszajelző villog.
2. Érintse meg a Késleltetett indítás gombot ismételten mindaddig, míg a kijelző a kívánt késleltetési időt nem mutatja.
3. Új visszaszámlálás indításához érintse meg ismét a Start/Szünet gombot.

11.7 A ProSense töltetérzékelés



A program kijelzőn megjelenített időtartama **közepes/nagy töltetre** vonatkozik.

A Start/Szünet gomb megérintése után a megengedett legnagyobb töltet visszajelzője kialszik, a visszajelző villog, és a ProSense funkció elindítja a ruhatöltet érzékelését:

1. A készülék a töltetet az első 30 másodpercben érzékeli: a **---** visszajelző megjelenik, a **kg** visszajelző villogni kezd, és a dob rövid ideig forog.
2. A készülék a behelyezett ruhanemű függvényében automatikusan beállítja a program időtartamát, hogy a lehető legrövidebb idő alatt tökéletes mosási eredményt biztosítson. Nőhet vagy csökkenhet a program időtartama.

Ha a töltetérzékelés befejezésekor a ruhatöltet súlya kisebb, mint a kiválasztott programhoz tartozó maximális érték, a kijelzőn a program új időtartama jelenik meg. További 30 másodperc után megkezdődik a vízbetöltés.

Ha a töltetérzékelés befejezésekor **a dob túl van terhelve**, a **kg** visszajelző folyamatosan világít, és a **MAX** visszajelző villog a kijelzőn.

Ebben az esetben 30 másodpercig van lehetőség a készülék működésének szüneteltetésére, és a fölös mennyiségű ruhanemű eltávolítására.

Miután eltávolította a fölös mennyiségű ruhaneműt, a program elindításához érintse meg a Start/Szünet  gombot. A ProSense szakasz legfeljebb három alkalommal ismételhető (lásd az 1. pontot).

Fontos! Amennyiben nem csökkenti a ruhanemű mennyiségét, a mosási program a túlterhelés ellenére elindul. Ebben az esetben nem garantálható a legjobb mosási eredmény.

 A program kezdete után körülbelül 20 perccel a program időtartama a ruhatöltet vízfelszívó képességétől függően újból beállítható.

 A ProSense töltetérzékelés kizárólag teljes mosási programoknál fut le (amikor nincs szakaszkihagyás beállítva).

 A ProSense funkció nem áll rendelkezésre az olyan programoknál, mint például a Gyapjú/Selyem, Öblítés és Centrifugálás, valamint a rövid programoknál.

11.8 Programszakasz visszajelzők

Amikor a program elindul, az éppen futó szakasz visszajelzője villog, és a többi szakaszvisszajelző folyamatosan világít.

Például, a mosási vagy előmosási

szakasz fut: 

Amikor a szakasz véget ér, a hozzá tartozó visszajelző villogása megszűnik, és folyamatosan világítani kezd. Villogni kezd a következő szakaszvisszajelző.

Például, az öblítési szakasz fut: 

Amennyiben a Extra gőz kiegészítő funkciót választja, a gőzölés szakaszvisszajelzői világítani kezdenek.



A gőzölési szakasz fut: 

A gyűrődésmentesítő szakasz fut:





11.9 A program megszakítása és a kiegészítő funkciók módosítása

Ha a program működik, **csak néhány** kiegészítő funkció módosítására van lehetőség:

1. Érintse meg a Start/Szünet  gombot.
A megfelelő visszajelző villog.
2. Módosítsa a kiegészítő funkciókat. A kijelzőn megjelenő információk ennek megfelelően módosulnak.
3. Érintse meg ismét a Start/Szünet  gombot.
Folytatódik a mosóprogram.

11.10 Folyamatban levő program törlése

1. A program törléséhez és a készülék kikapcsolásához nyomja meg a Be/Ki  gombot.
2. A készülék ismételt bekapcsolásához nyomja meg a Be/Ki  gombot.
Most új mosási programot állíthat be.



Amennyiben a ProSense szakasz már lefutott, és a vízbetöltés már elkezdődött, az új program a **ProSense szakasz megismétlése nélkül** indul el. A készülék a vizet és a mosószert nem ereszt le a pazarlás elkerülése érdekében. A kijelzőn a program maximális időtartama jelenik meg, mely az új program elindítása után kb. 20 perccel frissül.

11.11 Az ajtó kinyitása - Ruhanemű hozzáadása

A program vagy a késleltetett indítás működése közben a készülék ajtaja zárva van.



Ha a hőmérséklet vagy a dobban lévő víz szintje túl magas, és/vagy a dob még forog, nem nyithatja ki a készülék ajtaját.

1. Érintse meg a Start/Szünet gombot.

A hozzá tartozó ajtózárral visszajelző kialszik a kijelzőn.

2. Nyissa ki a készülék ajtaját. Ha szükséges, helyezzen be vagy vegyen ki ruhaneműt a készülékből.
3. Csukja be az ajtót, majd érintse meg a Start/Szünet gombot.

Folytatódik a program vagy a késleltetett indítás végrehajtása.

4. Az ajtó akkor nyitható, amikor a program véget ért. A szivattyúzás vagy centrifugálás programot/ kiegészítő funkciót is beállíthatja, majd nyomja meg a Start/Szünet gombot. Ha a centrifugálás és szivattyúzás programok nem érhetők el a programválasztó gombbal, akkor az alkalmazáson keresztül lehet azokat beállítani.

11.12 Miután a program véget ért

Amikor a program befejeződött, a készülék automatikusan leáll. A hangjelzések hallhatóak, ha engedélyezve vannak.

A kijelzőn az összes mosási szakasz visszajelzője folyamatosan világítani kezd, és az időkijelző területen látható.

Kialszik a Start/Szünet gomb visszajelzője.

Az ajtózárral kiold, és kialszik a visszajelző.

1. A készülék kikapcsolásához nyomja meg a Be/Ki gombot.

A program lejáta után öt perccel az energiatakarékos funkció automatikusan kikapcsolja a készüléket.



Amikor ismét bekapcsolja a készüléket, akkor a kijelzőn az utoljára beállított program kijelzése látható. Forgassa el a programválasztó gombot egy új program beállításához.

2. Szedje ki a ruhaneműt a dobból.
3. Ellenőrizze, hogy a dob üres-e.
4. Hagyja egy ideig nyitva az ajtót és a mosószert-adagoló rekeszt, hogy elkerülje a penész vagy kellemetlen szagok keletkezését.
5. Zárja el a vízcsapot.

11.13 Vízeeresztés a ciklus vége után

Ha olyan programot vagy kiegészítő funkciót választott, amely nem üríti ki az utolsó öblítés vizét a dobból, a program befejeződik, azonban:

- A kijelzőn a visszajelző, a vagy kiegészítő funkció visszajelző és az ajtó zárva visszajelző jelenik meg. A futó szakasz visszajelzője villog.
- A dob továbbra is rendszeresen forog, hogy megakadályozza a ruhák gyűrődését.
- Az ajtó zárva marad.

- Az ajtó kinyitásához le kell a vizet engednie:
 - 1. Amennyiben szükséges, a Centrifugálás gomb megérintésével csökkentse a centrifugálás készülék által javasolt fordulatszámát.
 - 2. Érintse meg a Start/Szünet gombot:
 - Amennyiben van beállítva, a készülék leereszti a vizet és centrifugál.
 - Amennyiben van beállítva, a készülék csak leereszti a vizet.
- A vagy kiegészítő funkció visszajelző kialszik, míg a visszajelző villog, majd kialszik.
3. A program befejezése után kialszik az ajtó zárva visszajelző, és kinyithatja az ajtót.
 4. A készülék kikapcsolásához nyomja meg a Be/Ki gombot néhány másodpercig.

A készülék minden esetben körülbelül 18 óra elteltével automatikusan leereszti a vizet.

11.14 Készenlét kiegészítő funkció

A Készenlét kiegészítő funkció az energiafogyasztás csökkentésére automatikusan kikapcsolja a készüléket, ha:

- A Start/Szünet gomb megérintése előtt 5 percen át nem használja a készüléket.
A készülék ismételt bekapcsolásához nyomja meg a Be/Ki gombot.
- A mosási program befejezése után 5 perccel
A készülék ismételt bekapcsolásához nyomja meg a Be/Ki gombot.
A kijelzőn a legutoljára beállított program befejezési ideje látható.
Forgassa el a programválasztó gombot egy új program beállításához.

Ha olyan programot vagy kiegészítő funkciót állít be, melynek végén a víz a dobban marad, a Készenlét funkció **nem kapcsolja ki** a készüléket arra való emlékeztetőként, hogy el kell végezni a szivattyúzást.

12. HASZNOS TANÁCSOK ÉS JAVASLATOK



FIGYELMEZTETÉS!
Lásd a „Biztonság” című fejezetet.

12.1 A ruhatöltet

- A következők szerint válogassa szét a ruhákat: fehér, színes, műszálás, kényes és gyapjúruhák.
 - Tartsa be a mosási útmutatásokat, melyek a ruhák kezelési címkéin találhatóak.
 - Ne mosson együtt fehér és színes darabokat.
 - Egyes színes ruhadarabok elszíneződhetnek az első mosásnál. Célszerű az első néhány mosásnál külön mosni ezeket.
 - Fordítsa ki a többretegű anyagokat, gyapjút és nyomtatott ábrákkal ellátott darabokat.
- Kezelje elő a makacs foltokat.
 - Különleges mosószerrel távolítsa el a makacs szennyeződések.
 - Legyen körültekintő a függönyökkel. Vegye ki az akasztókat, és tegye mosózsákba vagy párnahuzatba a függönyöket.
 - Centrifugálási szakaszban kiegyensúlyozási problémákat okozhat a nagyon kis ruhatöltet, és túlzott vibrációhoz vezethet. Ha ez történik:
 - a. szakítsa meg a programot, és nyissa ki a készülék ajtaját (lásd a „Napi használat” című fejezetet);
 - b. kézzel rendezze el a dobban a darabokat, hogy azok egyenletesen helyezkedjenek el;

- c. nyomja meg a Start/Szünet gombot. A centrifugálási szakasz folytatódik.
- Gombolja be a párnahuzatokat, húzza össze a cipzárat, kapcsolja be a kapcsokat és patentokat. Kösse meg az öveket, zsinégeket, cipőfüzőket, szalagokat és egyéb laza alkotóelemeket.
- Ne mossa a készülékben a nem szegett vagy szakadt ruhadarabokat. Használjon mosózsákot a kis és/vagy kényes darabok mosására (pl.: merevített melltartók, övek, harisnyanadrágok, cipőfüzők, szalagok stb.).

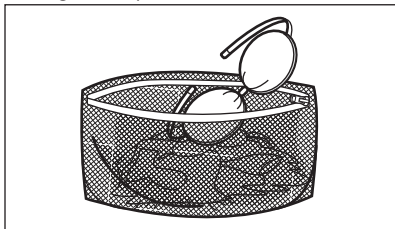

- Ürítse ki a zsebeket, és fordítsa ki a darabokat.

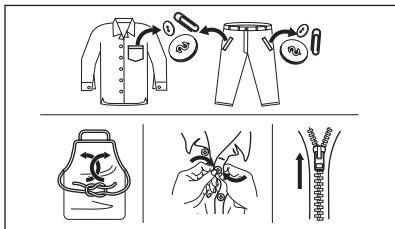

12.2 Makacs szennyeződések

Egyes szennyeződések esetében nem elegendő a víz és a mosószer.

Célszerű az ilyen szennyeződések a ruhadarab készülékbe tétele előtt kezelni.

Különleges folteltávolítók állnak rendelkezésre. Azt a különleges folteltávolítót használja, mely megfelel a folt és az anyag jellegének.

A ruhaneműre ne permetezzen folteltávolítót a készülék közelében, mivel károsíthatja annak műanyag alkatrészeit.



12.3 Mosószer fajtája és mennyisége

A mosószer fajtája és helyes adagolása nemcsak a mosás hatékonyságát befolyásolja, hanem általuk elkerülheti a pazarlást, és védi a környezetét:

- Csak mosógépek számára készült mosószereket és vegyi árukat használjon. Elsősorban tartsa be ezeket az általános szabályokat:
 - univerzális, valamennyi anyagfajtahoz való mosóport használjon, a kényes szövetek kivételével. Fehér darabokhoz és a ruhanemű fertőtlenítéséhez használjon fehérítőt tartalmazó mosóport,
 - valamennyi anyagfajtaéhoz, elsősorban az alacsony hőfokú (max. 60 °C-os) programokhoz való folyékony mosószert, illetve csak gyapjú mosására szolgáló speciális mosószert használjon.
- A mosószer fajtája és mennyisége a következőktől függ: a szövet fajtájától (kényes, gyapjú, pamut stb.), a ruhadarab színétől, a ruhatöltet méretétől, a szennyezettségi foktól, a mosási hőmérséklettől és a vízkeménységtől.
- Mindig tartsa be a mosószerek vagy egyéb termékek csomagolásán található útmutatásokat, és ne lépje túl a készüléken jelzett maximális szintet (**MAX**).
- Ne keverje a különböző fajtájú mosószereket.
- A megadottnál kevesebb mosószert használjon, ha:
 - kevés ruhát mos;
 - a ruhák csak kevésbé szennyezettek;
 - a mosás során sok hab képződik.

- Ha mosószer-tablettát vagy - kapszulát használ, azt mindig a dobba tegye, ne a mosószer-adagolóba.

Az elégtelen mennyiségű mosószer az alábbiakat okozhatja:

- a mosás eredménye nem kielégítő,
- a ruhatöltet elszűrődik,
- a ruhák zsírosak maradnak,
- penész jelenik meg a készülékben.

A túlzott mennyiségű mosószer az alábbiakat okozhatja:

- habzás,
- csökkent mosóhatás,
- nem megfelelő öblítés,
- nagyobb környezetterhelés.

12.4 Környezetvédelmi tanácsok

A víz- és energiatakarékosság, illetve a környezet megóvása érdekében azt javasoljuk, hogy kövesse az alábbi tippeket:

- **A normál szennyezettségű ruhaneműt előmosás nélkül is** kimoshatja, mert így mosószert, vizet és időt takarít meg (és egyben védi a környezetet!).
- A készüléket az egyes programoknál jelzett **maximális töltettel töltsen meg, hogy csökkentse az energia- és vízfogyasztást.**
- Megfelelő előkezeléssel eltávolíthatja a foltokat és egyes

szennyeződéseket; ráadásul az előkezelést követően alacsonyabb hőmérsékleten is kimoshatja a ruhákat.

- A megfelelő mennyiségű mosószer használatához tekintse át a mosószer gyártója által javasolt mennyiségeket, és ellenőrizze háztartási vízhálózatában lévő víz keménységét. Lásd a „Vízkeménység” című szakaszt.
- A választott mosási programhoz tartozó **maximális centrifugálási sebességet** állítsa be, **mielőtt megkezdí a ruhanemű szárítását a szárítógépben.** Ez energiát takarít meg a szárítás során.

12.5 Vízkeménység

Ha nagy vagy közepes a vízkeménység a körzetében, akkor célszerű vízlágyítót használni a mosógépekben. Olyan körzetekben, ahol alacsony a vízkeménység, nem szükséges vízlágyító használata.

A lakhelye vízkeménységéről a helyi vízműtől kérjen tájékoztatást.

Megfelelő mennyiségű vízlágyítót alkalmazzon. Mindig tartsa be a termék csomagolásán található útmutatásokat.

13. ÁPOLÁS ÉS TISZTÍTÁS



FIGYELMEZTETÉS!

Lásd a „Biztonság” című fejezetet.

13.1 Rendszeres tisztítási ütemterv

A rendszeres tisztítás segítségével meghosszabbítható a készülék élettartama.

Minden ciklus után hagyja nyitva az ajtót és a mosószer-adagoló rekeszt, hogy a levegő mozoghasson, és felszárítsa a készülék belsejében a nedvességet: ez megakadályozza a penész és a kellemetlen szagok keletkezését.

Ha a készüléket hosszabb ideig nem használja: zárja el a vízcsapot, és válassza le a készüléket az elektromos hálózatról.

Rendszeres tisztítási ütemterv (tájékoztató):

Vízkömentesítés	Évente kétszer
Karbantartó mosás	Havonta egyszer
Ajtótömítés tisztítása	Kéthavonta
Dobtisztítás	Kéthavonta

Mosószer-adagoló és AutoDose tartályok tisztítása	Évente kétszer
A vízleeresztő szivattyú szűrőjének tisztítása	Évente kétszer
A befolyócső és a szelepleben lévő szűrő tisztítása	Évente kétszer

A következő szakaszok ismertetik az egyes részegységek tisztításának módját.

13.2 Idegen tárgyak eltávolítása

-  Ürítse ki a zsebeket, és minden laza alkotóelemet kössön meg, mielőtt lefuttatja a ciklust. Olvassa el a „Ruhátólít” c. szakaszt a „Hasznos tanácsok és javaslatok” c. fejezetben.

Minden idegen tárgyat (pl. fémkapcsot, gombot, pénzérmét stb.) távolítsa el az ajtótomítésemből, a szűrőkből és a dobból. Olvassa el az „Ajtótomítás kétajakos csapdával”, „Dobtisztítás”, „A vízleeresztő szivattyú tisztítása” és „A befolyócső és a szelepleben lévő szűrő tisztítása” c. szakaszokat. Szükség esetén forduljon a márkaszervizhez.

13.3 Külső tisztítás

Csak enyhe mosogatószerrel és meleg vízzel tisztítsa a készüléket. Hagyjon minden felületet megszáradni.

Ne használjon súrolószivacsot és semmilyen dörzshatású anyagot.



VIGYÁZAT!

Ne használjon alkoholt, oldószereket vagy vegyszereket.



VIGYÁZAT!

Ne tisztítsa a fémfelületeket klórtartalmú tisztítószerrel.

13.4 Vízkömentesítés



Ha nagy vagy közepes a vízkeménység a körzetében, akkor célszerű vízkötelenítőt használni a mosógépekben.

Rendszeresen ellenőrizze a dobot, hogy nem rakódott-e le rajta vízkő.

A szokásos mosószeres vízlágyítót tartalmaznak, azonban javasoljuk, hogy időnként futtasson le egy programot üres dobbal és vízkőoldó termékkel.



Mindig tartsa be a termék csomagolásán található útmutatásokat.

13.5 Karbantartó mosás

Az alacsony hőmérsékletű és rövid programok ismételt, hosszú időn keresztül történő használata a mosószer lerakódását, szöszmaradványokat, a baktériumok elszaporodását és nyálka képződését eredményezheti a dobban és az üstben. Ez kellemetlen szagot és penészt eredményezhet.

A lerakódások eltávolításához és a készülék belsejének fertőtlenítéséhez legalább havonta egyszer futtasson le egy karbantartó mosást:

1. Szedje ki az összes ruhaneműt a dobból.
2. Kapcsolja ki az AutoDose funkciót a mosószernél és öblítőszernél.
3. Töltsön be egy kevés mosóport vagy speciális tisztítószert, majd maximális hőmérsékleten futtasson le egy pamut mosására szolgáló programot.

13.6 Az ajtó tömítése

A készüléket **öntisztító leeresztő rendszerrel** tervezték, mely lehetővé teszi a ruhákról leváló könnyű szöszök vízzel történő leeresztését. Rendszeresen vizsgálja meg a tömítést. Az érmék, gombok és egyéb kis tárgyak a ciklus végén viszanyerhetők.

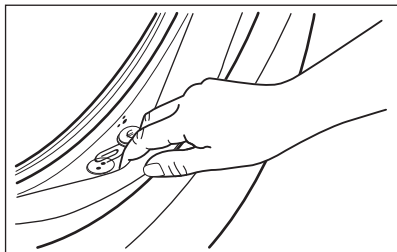

Szükség esetén tisztítsa meg ammóniatartalmú tisztítókrémrel, mely nem karcolja meg a tömítést.

- i** Mindig tartsa be a termék csomagolásán található útmutatásokat.

13.7 A dob tisztítása

Rendszeresen ellenőrizze a dobot, hogy megakadályozza a nemkívánt lerakódások képződését.

Rozsdásodások alakulhatnak ki a dobban a mosnivalóval bekerülő korrozív hatású tárgyak vagy a vasat tartalmazó csapvíz miatt

Rozsdamentes acélhoz készült termékkel tisztítsa meg a dobot.

- i** Mindig tartsa be a termék csomagolásán található útmutatásokat.
Ne tisztítsa a mosódobot savas vízkőmentesítő szerrel, klórtartalmú sűrűszerrel vagy acélgypottal.

Alapos tisztítás:

1. Szedje ki az összes ruhaneműt a dobból.
2. Kapcsolja ki az AutoDose funkciót a mosószernél és öblítőszerrel.
3. Futtassa le a Pamut anyagok  programot a legmagasabb hőmérséklettel.
4. Töltsön kis mennyiségű mosóport vagy speciális tisztítószert az üres dobba, hogy eltávolítsa az esetlegesen visszamaradt szennyeződések.

- i** Esetenként a ciklus végén a kijelzőn a  ikon jelenik meg: ez azt jelenti, hogy „dobtisztítás” végrehajtása javasolt. A dobtisztítás elvégzése után az ikon eltűnik.

13.8 A mosószer-adagoló és az AutoDose tartályok tisztítása

- !** **VIGYÁZAT!**
Végezze el mindkét tartály belsejének tisztítását, mielőtt a mosószer, öblítőszer vagy egyéb adalék márkáját vagy típusát másikra cseréli.

- i** Tisztítás előtt ellenőrizze, hogy minden rekesz üres-e.

A megszáradt mosószermaradványok vagy összezsugorodott öblítőszer, valamint a penész mosószer-adagolóban való megjelenésének megakadályozására és/vagy az AutoDose tartályokban rekedt folyékony állagú adalékok eltávolítására **alkalmanként végezze el az alábbi tisztítási eljárást:**

1. Nyissa ki a mosószer-adagolót. A képen ábrázolt módon nyomja meg a rögzítőelemet, majd húzza ki a mosószer-adagolót.

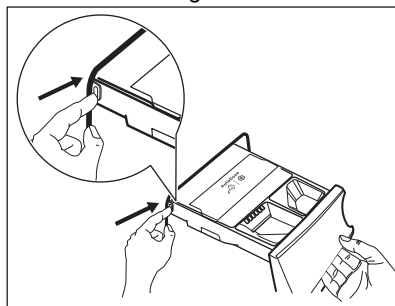

2. Távolítsa el az öblítőszer kivethető betétjét, és ha be van helyezve, a folyékony mosószerek számára kialakított betétet is.

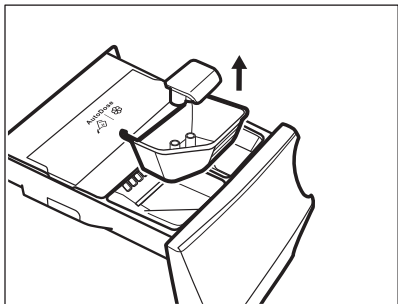
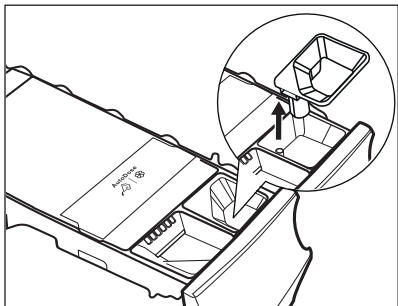

3. Mindkét tartály leeresztő dugóját távolítsa el, és a tartályok tartalmát ürítse egy lefolyóba.

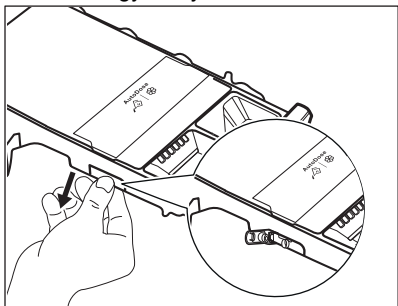

4. A képen ábrázolt módon hátul nyomja meg a rögzítőelemet, majd eltávolításhoz emelje fel a felső burkolatot.

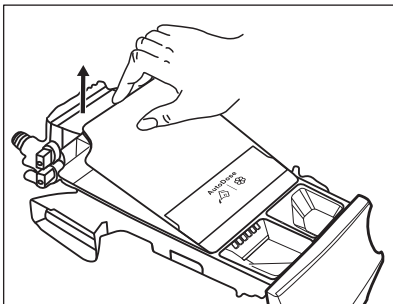
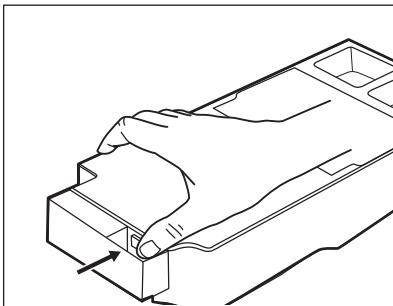

5. Folyó víz alatt mossa el a fiókot és az összes betétet.

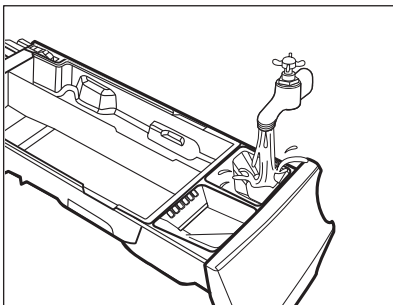

VIGYÁZAT!
Ne használjon éles tárgyat, drótkéfért és fém tisztító szivacsot.

6. Fordítsa a mosószer-adagolót fejjel lefele, majd nyissa ki az alsó burkolatot a képen látható módon.

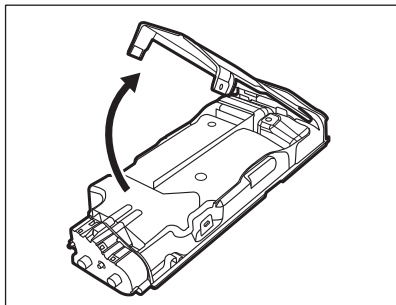

7. Ellenőrizze, hogy minden mosószermaradványt eltávolított-e a mosószercsatornából. Kizárólag puha, megnedvesített ruhát használjon.
8. Tegye vissza az alsó burkolatot a helyére a képen ábrázolt módon úgy, hogy nyílásai egy vonalba essenek a fiók horgaival. Folytassa a helyre illesztést, míg egy kattanás nem hallható.

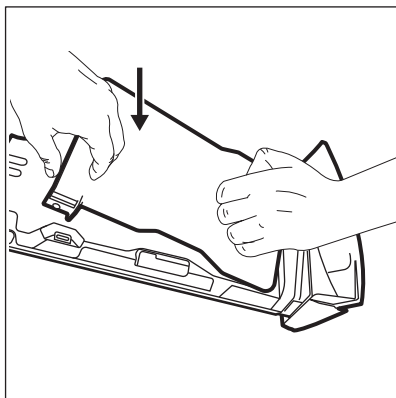

! **VIGYÁZAT!**
A képen ábrázolt módon nyomja meg az alsó burkolatot. Ellenőrizze, hogy megfelelően be van-e zárva.

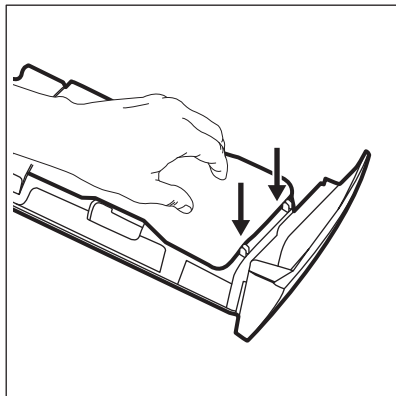

! **FIGYELMEZTETÉS!**
Ne tisztítsa éles tárggyal, drótkéffel vagy hasonló eszközzel a mosószermaradváló fiók hátulján levő szivattyúkat és érzékelőket. Kizárólag puha, megnedvesített ruhát használjon, ha szükséges.

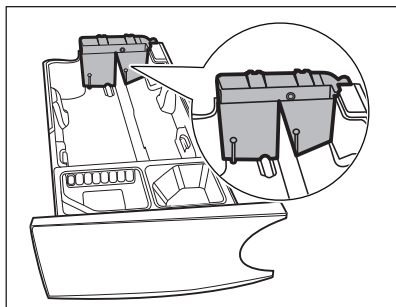

! **FIGYELMEZTETÉS!**
Ha továbbra is mosószermaradvány található a tartályok hátsó részén, áztassa a mosószermaradváló fiókot meleg vízbe. A tisztításhoz ne használjon eszközöket. Áztatás előtt távolítsa el a fogantyút a piros gomb megnyomásával, majd a fogantyú elcsúsztatásával a képen jelzett módon.

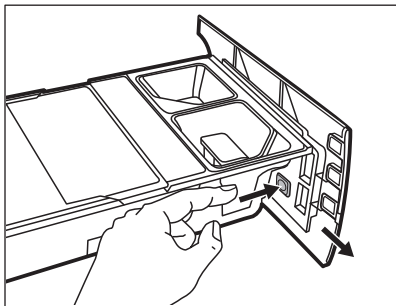

9. Ügyeljen arra, hogy az összes mosószermaradvány el legyen távolítva a nyílás felső és alsó részéből. Kisméretű kefével tisztítsa meg a nyílást.

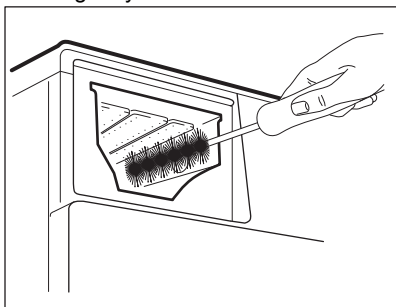

10. A következő módon szerelje össze a fiókot:

- Helyezze vissza a fogantyút, ha eltávolította.
 - Illessze a helyére az alsó burkolatot, majd addig nyomja, míg egy kattánás nem hallható.
 - Illessze a tartály rekeszre a felső burkolatot, majd addig nyomja, míg egy kattánás nem hallható.
 - Helyezze vissza az alkatrészeket a kézi rekeszre.
11. Illessze a mosószerm-adagolót a vezetősínekbe, majd gyengéden nyomja, míg egy kattánást nem hall. Futtasson le egy öblítési programot anélkül, hogy ruhaneműt tenne a dobba.

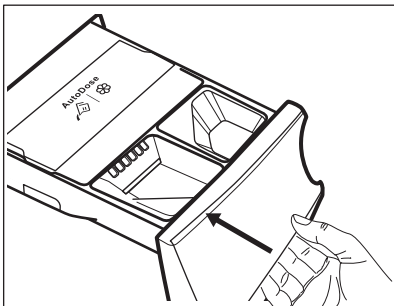

A működőképesség visszaállításához töltsse fel a tartályokat mosószerral és öblítővel. Ha nem megfelelő szeret töltött a tartályokba, azt könnyen eltávolíthatja a fiók két oldalán levő leeresztő dugaszokkal. A leeresztő dugaszok kinyitása előtt helyezzen a fiók alá egy tálat vagy egyéb megfelelő edényt a folyadék felfogásához. Az újratöltés előtt megfelelően zárja a dugaszokkal a nyílásokat.

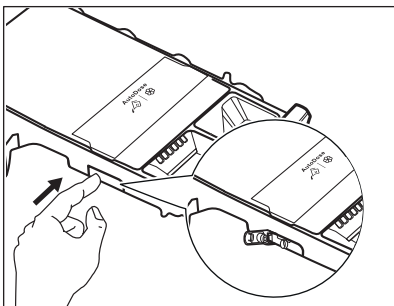

13.9 A leeresztő szivattyú tisztítása



FIGYELMEZTETÉS!

Húzza ki a hálózati csatlakozódugót a konnektorból.



Rendszeresen ellenőrizze a leeresztőszivattyú szűrőjét, hogy az tiszta-e.

A következő esetekben tisztítsa meg a leeresztőszivattyút:

- A készülék nem engedi ki a vizet.
- A dob nem forog.
- Szokatlan zaj hallható a készülékből, mivel a leeresztőszivattyú működését valami akadályozza.
- A kijelzőn **E2 1** riasztási kód látható.



FIGYELMEZTETÉS!

- Ne vegye ki a szűrőt, amíg működik a készülék.
- Ne tisztítsa a szivattyút, ha forró a készülékben lévő víz. Várja meg, amíg a víz kihűl.

A szivattyú tisztításához a következők szerint járjon el:

1. Nyissa ki a szivattyú fedelét.

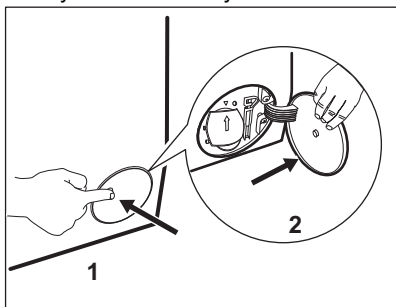

2. A kifolyó víz felfogására tegyen egy megfelelő edényt a leeresztőszivattyú szerelőnyílása alá.
3. Nyissa ki lefelé a szűrőkamra fedelét. Tartson kéznél egy rongyot, amivel felitathatja a vizet, amely a szűrő eltávolításakor távozhat a készülékből.

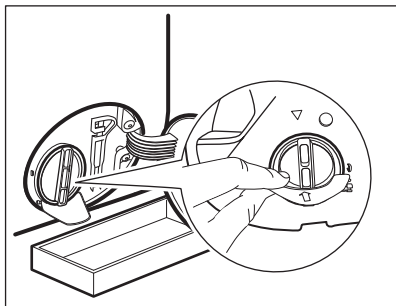

4. Forgassa el balra 180 fokkal a szűrőt, de még ne vegye ki. Hagyja, hogy kifolyjon a víz.

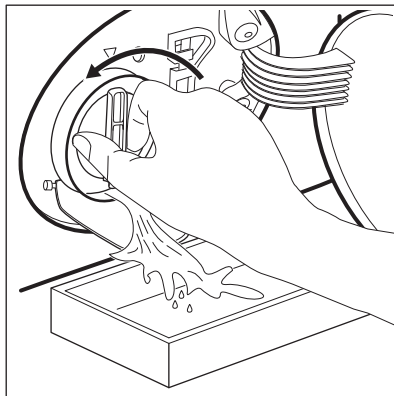

5. Amikor a tál megtelt vízzel, csavarja vissza szűrőt, és ürítse ki a tálat.
6. A 4. és 5. lépéseket addig ismételje, amíg nem folyik több víz ki a készülékből.
7. Fordítsa el balra a szűrőt az eltávolításhoz.

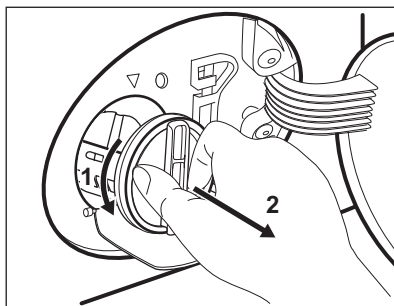

8. Szükség esetén távolítsa el a szöszöket és egyéb tárgyakat a szűrő nyílásából.
9. Ellenőrizze, hogy el lehet-e fordítani a szivattyú lapátkerekeit. Ha nem forgatható, forduljon a márkaszervizhez.

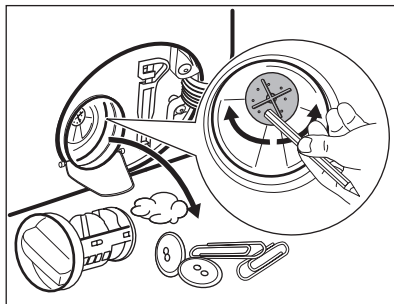

10. Tisztítsa ki a szűrőt a vízcsap alatt.

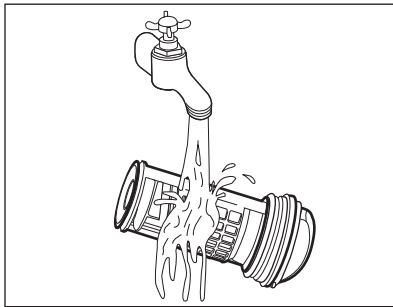

11. Szerelje vissza a szűrőt a speciális vezetőelemekbe az óramutató járásával megegyező irányba történő elforgatással. Ellenőrizze, hogy megfelelően meghúzta-e a szűrőt, hogy megelőzze a szivárgást.

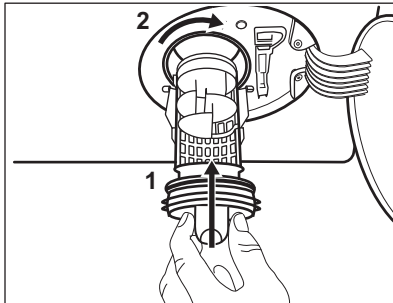

12. Zárja be a szivattyú fedelét.

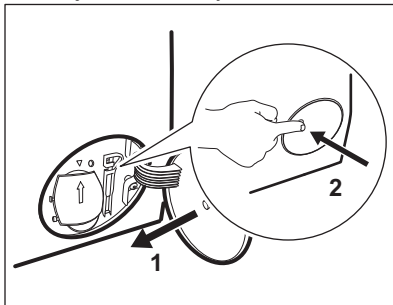

Amikor vészleeresztési eljárással engedi le a vizet, akkor ismét be kell kapcsolnia a leeresztőrendszert:

- Öntsön 2 liter vizet a mosószertadagoló főmosási rekeszébe.
- A víz leeresztéséhez indítsa el a programot.

13.10 A befolyócső és a szelepből lévő szűrőt tisztítása

Javasoljuk, hogy a befolyócső és a szelep szűrőjét egyaránt tisztítsa meg, hogy eltávolítsa az idők során lerakódott szennyeződések:

- Csavarja le a befolyócsövet a csapról, majd tisztítsa meg a szűrőt.

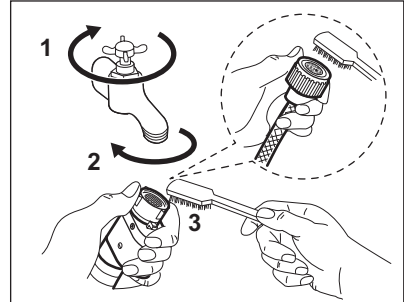

- A hollandi anya lecsavarásával szerelje le a befolyócsövet a készülékről.

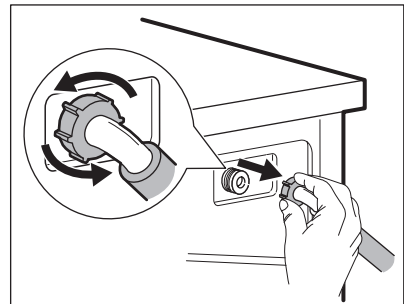

- Tisztítsa meg a készülék hátulján lévő szelepszűrőt egy fogkefével.

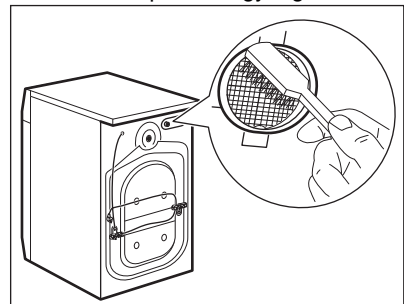

- Amikor visszaszereli a csövet a készülék hátuljára, a vízcsap helyzetétől függően a csövet balra

vagy jobbra (ne függőlegesen)
vezesse el.

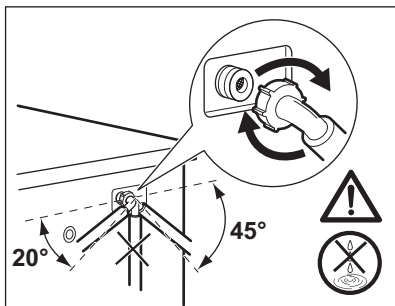

13.11 Vészleeresztés

Amennyiben a készülék nem ereszt le a vizet, végezze el „A leeresztő szivattyú tisztítása” c. részben leírt eljárást. Szükség esetén tisztítsa meg a szivattyút.

Amikor vészleeresztési eljárással engedi le a vizet, akkor ismét be kell kapcsolnia a leeresztőrendszert:

1. Öntsön 2 liter vizet a mosószer-adagoló főmosási rekeszébe.
2. A víz leeresztéséhez indítsa el a programot.

13.12 Fagyveszély

Ha olyan helyen van a készülék elhelyezve, ahol 0 °C környékén vagy alatta lehet a hőmérséklet, akkor engedje ki a megmaradt vizet a befolyócsőből és a leeresztő szivattyúból.

1. Húzza ki a hálózati csatlakozódugót a konnektorból.
2. Zárja el a vízcsapot.
3. Tegye a befolyócső két végét egy tartályba, és hagyja a csőből kifolyni a vizet.
4. Ürítse ki a leeresztő szivattyút. Tekintse át a vészleeresztési eljárást.
5. Amikor üres a vízszivattyú, akkor szerelje ismét vissza a befolyócsövet.



FIGYELMEZTETÉS!

Ellenőrizze, hogy magasabb-e 0 °C-nál a hőmérséklet, mielőtt ismét használja a készüléket. A gyártó nem vállal felelősséget az alacsony hőmérsékletek miatt keletkező károkért.

14. HIBAELHÁRÍTÁS



FIGYELMEZTETÉS!

Lásd a „Biztonság” című fejezetet.

14.1 Riasztási kódok és a lehetséges hibák

A készülék nem indul el vagy megáll működés közben. Először próbálja meg kiküszöbölni a hibát (lásd a táblázatokat).



FIGYELMEZTETÉS!

Bármilyen ellenőrzés előtt kapcsolja ki a készüléket.

Bizonyos hibák esetén a kijelzőn hibakód jelenik meg, és a

Start/Szünet  gomb folyamatosan villoghat:



Ha a készülékbe túl sok ruhát helyezett, vegyen ki néhány ruhadarabot a doból és/vagy tartsa csukva az ajtót, és közben tartsa megérintve a Start/Szünet gombot, amíg a  visszajelző villogása meg nem szűnik (lásd az alábbi ábrát).

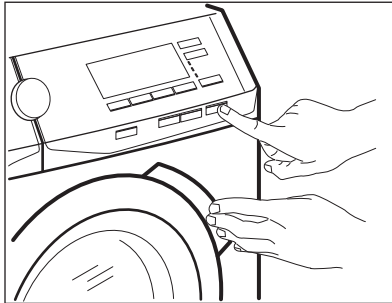



Probléma	Lehetséges megoldás
<p>E11 A készülék nem tölti be megfelelően a vizet.</p>	<ul style="list-style-type: none"> • Győződjön meg róla, hogy a vízvételi csap nyitva van. • Győződjön meg róla, hogy a vízvételi forrásban lévő víznyomás nem túl alacsony-e. Az erre vonatkozó információkat a helyi vízügyi hatóságoktól szerezheti be. • Győződjön meg róla, hogy a vízvételi csap nincs eldugulva. • Ellenőrizze, hogy a vízbefolyó cső nincs-e megcsavarodva, megsérülve vagy megtörve. • Ellenőrizze, hogy a vízbefolyó cső csatlakozása megfelelő. • Győződjön meg róla, hogy a bemeneti tömlő és a szelep szűrője nincs eltömődve. Nézze meg az „Ápolás és tisztítás” című részt.
<p>E21 A készülék nem eresztile a vizet.</p>	<ul style="list-style-type: none"> • Győződjön meg róla, hogy a szifon nincs eltömődve. • Ellenőrizze, hogy a vízleeresztő cső nincs-e megcsavarodva vagy megtörve. • Győződjön meg róla, hogy a lefolyószűrő nincs eldugulva. Szükség esetén tisztítsa a szűrőt. Nézze meg az „Ápolás és tisztítás” című részt. • Ellenőrizze, hogy a vízleeresztő cső csatlakozása megfelelő. • Állítsa be a szivattyúzás programot, ha leeresztő fázis nélküli programot választ. Ha a szivattyúzás program nem érhető el a programválasztó gombbal, akkor az alkalmazáson keresztül lehet beállítani. • Állítsa be a szivattyúzás programot, ha olyan opciót választ, amelynek a végén a víz a dobban marad.



<p>E41 A készülék ajtaja nyitva van, vagy nincs megfelelően becsukva.</p>	<ul style="list-style-type: none"> • Ellenőrizze, hogy az ajtó megfelelően be van-e zárva.
<p>E91 Belső hiba. Nincs kommunikáció a készülék elektronikus részeségei között.</p>	<ul style="list-style-type: none"> • A program nem fejeződött be megfelelően, vagy a készülék túl korán leállt. Kapcsolja ki, majd kapcsolja be újra a készüléket. • Ha a riasztási kód ismét megjelenik, forduljon a márkaszervizhez.
<p>EH1: A tápfeszültség frekvenciája a megengedett tartományon kívül esik. EH2: A tápfeszültség értéke túl magas. EH3: A tápfeszültség értéke túl alacsony.</p>	
<p>EF3 A túlcserélés gátló bekapcsolt.</p>	<ul style="list-style-type: none"> • Válassza le a készüléket az elektromos hálózatról, és zárja el a vízcsapot. Forduljon a márkaszervizhez.

Ha a kijelző a fentiekől eltérő hibakódot mutat, kapcsolja ki, majd be a készüléket. Ha a probléma továbbra is fennáll, forduljon a márkaszervizhez.

A mosógép egyéb hibája esetén a lehetséges megoldáshoz nézze át az alábbi táblázatot.

Probléma	Lehetséges megoldás
<p>A program nem indul el.</p>	<ul style="list-style-type: none"> • Győződjön meg róla, hogy a hálózati csatlakozó csatlakoztatva van a hálózati aljzathoz. • Ellenőrizze, hogy az ajtó megfelelően be van-e zárva. • Győződjön meg róla, hogy nincs kioldott biztosíték a biztosítékdobozban. • Ellenőrizze, hogy megérintette-e a Start/Szünet  gombot. • Ha időkésleltetés van beállítva, törölje azt, vagy várja meg a visszaszámlálás befejeződését. • Ellenőrizze, hogy a mosószer-adagoló megfelelően be van-e csukva. • Kapcsolja ki a Gyerekzár funkciót, ha az be van kapcsolva. • Ellenőrizze a kiválasztott programnál a választógomb helyzetét.
<p>A készülék megtelik vízzel, majd azonnal leereszti azt.</p>	<ul style="list-style-type: none"> • Ellenőrizze, hogy a vízleeresztő tömlő a megfelelő pozícióban van-e. Lehetséges, hogy kifolyócső túl alacsonyan helyezkedik el. Olvassa el az „Üzembe helyezési utasítás” című részt.

Probléma	Lehetséges megoldás
A centrifugálási szakasz nem működik, vagy a mosási ciklus szokatlanul sokáig tart.	<ul style="list-style-type: none"> • Állítsa be a centrifugálás programot. Ha a szivattyúzás program nem érhető el a programválasztó gombbal, akkor az alkalmazáson keresztül lehet beállítani. • Győződjön meg róla, hogy a lefolyósűrő nincs eldugulva. Szükség esetén tisztítsa a szűrőt. Nézze meg az „Ápolás és tisztítás” című részt. • Rendezze el kézzel a dob tartalmát, majd indítsa újra a centrifugálási szakaszt. Elképzelhető, hogy a fennakadást egyensúlyproblémák okozzák.
Víz van a padlón.	<ul style="list-style-type: none"> • Győződjön meg róla, hogy a vízcsövek szorosan csatlakoznak és nincs vízszivárgás. • Ügyeljen arra, hogy a vízbevezető tömlő és a lefolyócső ne legyen sérült. • Ügyeljen arra, hogy a megfelelő mosószer és abból is a megfelelő mennyiséget használja.
Nem lehet kinyitni a készülék ajtaját.	<ul style="list-style-type: none"> • Ellenőrizze, hogy nem választott-e olyan mosási programot, melynél a ciklus végén a víz a dobben marad. • Győződjön meg róla, hogy a mosási program befejeződött. • Állítsa be a szivattyúzás vagy centrifugálás programot, ha víz van a dobben. Ha a centrifugálás és szivattyúzás programok nem érhetőek el a programválasztó gombbal, akkor az alkalmazáson keresztül lehet azokat beállítani. • Ellenőrizze, hogy a készülék kap-e tápfeszültséget. • Ezt a jelenséget a készülék hibája okozhatja. Forduljon a márkaszervizhez. Ha ki kell nyitnia az ajtót, alaposan olvassa el az „Ajtó nyitása vészhelyzetben” című szakaszt. • Ellenőrizze, hogy a Távindítás ki van-e kapcsolva. Kapcsolja ki.
A vezeték nélküli viszszejelző  nem jelenik meg a kijelzőn.	<ul style="list-style-type: none"> • Ellenőrizze a vezeték nélküli jelet. • Ügyeljen rá, hogy a vezeték nélküli csatlakozás be legyen kapcsolva. Lásd „A mosógép vezeték nélküli kapcsolatának beállítása” c. szakaszt a „Wi-Fi - kapcsolat beállítása” fejezetben. • Ellenőrizze otthona hálózatát és útválasztóját (routerét). • Indítsa újra a routert. • Forduljon a vezeték nélküli hálózat szolgáltatójához, ha további hibák merülnek fel a vezeték nélküli hálózattal.

Probléma	Lehetséges megoldás
Az alkalmazás nem tud kapcsolódni a készülékhez.	<ul style="list-style-type: none"> • Ellenőrizze a vezeték nélküli jelet. • Ellenőrizze, hogy okos készüléke csatlakoztatva van-e a vezeték nélküli hálózathoz. • Ellenőrizze otthona hálózatát és útválasztóját (routerét). • Indítsa újra a routert. • Forduljon a vezeték nélküli hálózat szolgáltatójához, ha hibák merülnek fel a vezeték nélküli hálózattal. • A készüléket, az okos készüléket vagy mindkettőt ismét be kell állítani, mert új router volt telepítve, vagy a router beállítása megváltozott.
Az alkalmazás gyakran nem tud kapcsolódni a készülékhez.	<ul style="list-style-type: none"> • Ügyeljen arra, hogy a vezeték nélküli jel eljusson a készülékhez. Próbálja meg az otthoni routert a lehető legközelebb elhelyezni a készülékhez, vagy fontolja meg egy vezeték nélküli jelerősítő vásárlását. • Ügyeljen arra, hogy a vezeték nélküli jelet ne zavarja meg a mikrohullámú sütő. Kapcsolja ki a mikrohullámú sütőt. Kerülje a mikrohullámú sütő és a távvezérlő egyidejű használatát.
A kijelzőn a következő látható:  . A Be/Ki  gombon kívül egyik gomb sem működik." data-bbox="156 401 351 491"/>	<ul style="list-style-type: none"> • A készülék letölt minden elérhető frissítést. Várja meg, hogy a frissítés befejeződjön. Ha kikapcsolja a készüléket frissítés közben, az folytatódik, amikor ismét bekapcsolja a készüléket.
A készülékből szokatlan zajok hallatszanak, valamint rázkódik.	<ul style="list-style-type: none"> • Győződjön meg róla, hogy a készülék vízszintesen áll. Olvassa el az „Üzembe helyezési utasítás” című részt. • Győződjön meg róla, hogy a csomagolást és/vagy a szállítócsavarokat eltávolították. Olvassa el az „Üzembe helyezési utasítás” című részt. • Adjon még több ruhaneműt a dob tartalmához. Elképzelhető, hogy a töltet túl kicsi.
A program végrehajtása során a program időtartama nő vagy csökken.	<ul style="list-style-type: none"> • A ProSense System képes a program időtartamának beállítására a ruhanemű típusának és mennyiségének megfelelően. További részletekért olvassa el „A ProSense System töltetérzékelés” c. szakaszt a „Napi használat” című fejezetben.

Probléma	Lehetséges megoldás
A mosási eredmény nem kielégítő.	<ul style="list-style-type: none"> Növelje a mosószer mennyiségét, vagy használjon más típusú mosószert. Használjon speciális termékeket a makacs foltok eltávolításához, mielőtt a gépbe tenné a ruhákat. Győződjön meg arról, hogy a megfelelő hőmérsékletet választja. Csökkentse a dob töltetét. AutoDose tartályok használatakor ellenőrizze, hogy azok nem üresek-e. AutoDose tartályok használatakor ellenőrizze a mosó-/öblítőszert előre beállított adagolását. Olvassa el az „Alapbeállítás” szakaszt „Az AutoDose technológia” című fejezetben. Ügyeljen arra, hogy megtisztítsa az AutoDose tartályokat, mielőtt másik márkájú és típusú mosószert, öblítőszert vagy egyéb adalékot kezd használni.
Túl sok hab képződik a dobban mosás közben.	<ul style="list-style-type: none"> Csökkentse a mosószer mennyiségét. AutoDose tartályok használatakor ellenőrizze a mosó-/öblítőszert előre beállított adagolását. Olvassa el az „Alapbeállítás” szakaszt „Az AutoDose technológia” című fejezetben.
A mosószer/öblítőszert szintje nem csökken az AutoDose tartályokban a mosás után.	<ul style="list-style-type: none"> Ez normális jelenség: a tartályok meglehetősen nagyok, és így a mosószertfogyasztás nem olyan látványos.
A mosási ciklus után mosószermaradványok találhatóak a adagolóikban.	<ul style="list-style-type: none"> Ellenőrizze, hogy a terelőlap megfelelő helyzetű-e (FELFELÉ álljon mosópornál, LEFELÉ álljon folyékony mosószernél). Ellenőrizze, hogy a mosószert-adagolót a jelen használati utasításban leírtaknak megfelelően használta-e.

Ellenőrzés után kapcsolja be a készüléket. A program a megszakítás pillanatától indul tovább.

Ha a probléma ismét jelentkezik, akkor forduljon a márkaszervizhez.

A márkaszerviz számára szükséges adatok az adattáblán találhatóak.

14.2 Ajtó nyitása vészhelyzetben

Áramszünet vagy a készülék meghibásodása esetén a készülék ajtaja zárva marad. Az áramkimaradás megszűnése után a mosóprogram folytatódik. Ha meghibásodás esetén az ajtó zárva marad, kinyitása a vészhelyzeti nyitás funkcióval végezhető el.

Az ajtó kinyitása előtt:



VIGYÁZAT!

Égésveszély! Ellenőrizze, hogy a víz hőmérséklete nem túl magas-e és a mosás alatt álló ruha nem forró-e. Szükség esetén várja meg, hogy lehűljenek.



VIGYÁZAT!
Sérülésveszély!
 Ellenőrizze, hogy a dob nem forog-e. Szükség esetén várja meg, hogy a dob megálljon.



Ellenőrizze, hogy a víz szintje a dobban nem túl magas-e. Szükség esetén végezze el a vészleeresztést (lásd a „Vészleeresztés” szakaszt az „Ápolás és tisztítás” című fejezetben).

Az ajtó kinyitásához a következők szerint járjon el:

1. Nyomja meg a Be/Ki  gombot a készülék kikapcsolásához.
2. Húzza ki a hálózati csatlakozódugót a konnektorból.

3. Nyissa ki a szűrőfedelelet.
4. Húzza le egyszer a vésznyitó elemet. Húzza le még egyszer, majd tartsa lehúzva a vésznyitó elemet, és közben nyissa ki a készülék ajtaját.

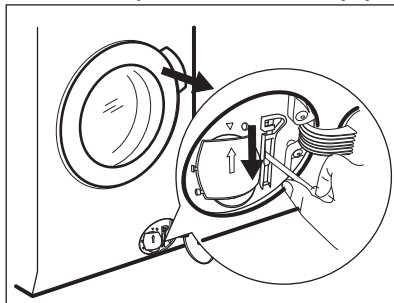

5. Vegye ki a ruhákat, majd csukja be a készülék ajtaját.
6. Csukja vissza a szűrőfedelelet.

15. FOGYASZTÁSI ÉRTÉKEK

15.1 Bevezetés



Az energiahatékonysági címkére vonatkozó részletes tájékoztatásért keresse fel a www.theenergylabel.eu weboldalt.



A készülékhez mellékelte energiahatékonysági címkén található QR-kód a készülék EU EPREL adatbázisban szereplő teljesítményével kapcsolatos adatokra mutató hivatkozást tartalmaz. A későbbi tájékozódás érdekében tartsa meg az energiahatékonysági címkét a használati útmutatóval és a készülékhez mellékelte minden egyéb dokumentummal együtt. Ugyanezek az adatok az EPREL adatbázisban is megtalálhatók a <https://eprel.ec.europa.eu> hivatkozás, továbbá a készülék adattábláján levő modellnév és termékszám segítségével. Az adattábla elhelyezkedésével kapcsolatban olvassa el a „Termékleírás” című fejezetet.

15.2 Magyarázat

kg	Ruhatöltet.	ó:pp	Program időtartama.
kWh	Energiafogyasztás.	°C	Hőmérséklet a ruhaneműben.
Liter	Vízfelhasználás.	ford./perc	Centrifugálás fordulatszáma.
%	Maradék nedvesség a centrifugálási fázis befejezésekor. Minél nagyobb a centrifugálás fordulatszáma, annál erősebb a zaj, és annál kevesebb a maradék nedvesség.		



Az értékeket és a program időtartamát számos tényező befolyásolhatja, mint pl. a szoba hőmérséklete, a víz hőmérséklete és nyomása, a ruhatöltet típusa és mennyisége, valamint a tápfeszültség, továbbá az is, ha módosítja a program alapértelmezett beállítását.

15.3 Az Európai Bizottság 2019/2023 számú rendeletének megfelelően

Eco 40-60 program	kg	kWh	Liter	ó:pp	%	°C	ford./perc ¹⁾
Teljes töltet	9	0.850	58	3:40	53	36	1351
Fél töltet	4.5	0.510	43	2:40	53	33	1351
Negyed töltet	2.5	0.178	38	2:25	54	23	1351

¹⁾ Maximális centrifugálási fordulatszám.

Energiafogyasztás a különböző üzemmódokban

Ki (W)	Készenlét (W)	Késleltetett indítás (W)	Hálózattal kapcsolt készenlét (W)
0.50	0.50	4.00	2.00 ¹⁾
Időtartam a kikapcsolásig/készenlét üzemmódig maximum 15 perc.			

¹⁾ A kapcsolódó funkció energiafogyasztása hozzávetőleg 17,5 kWh/év. A funkció leválasztásához olvassa el a „Wi-Fi - kapcsolat beállítása” c. fejezetet.

15.4 Normál programok



Ezek az értékek csak tájékoztató jellegűek.

Program	kg	kWh	Liter	ó:pp	%	°C	ford./perc ¹⁾
Pamut anyagok ²⁾ 95 °C	9	2.15	85	3:35	52	85	1400
Pamut anyagok 60 °C	9	1.55	80	3:50	52	55	1400
Pamut anyagok ³⁾ 20 °C	9	0.35	80	3:10	52	20	1400
Műszál 40 °C	4	0.80	50	2:25	35	40	1200
Kímélő ⁴⁾ 30 °C	2	0.30	45	1:10	35	30	1200
Gyapjú 30 °C	2	0.25	65	1:05	30	30	1200

1) A centrifugálási fordulatszám referencia visszajelzője.

2) Erősen szennyezett szövetek mosásához alkalmas.

3) Enyhén szennyezett pamut ruhadarabok mosására alkalmas.

4) Gyors mosási ciklusként is használható enyhén szennyezett ruhaneműhöz.

16. TARTOZÉKOK

16.1 Kapható a www.aeg.com/shop weboldalon vagy a hivatalos márkakereskedőnél

Figyelmesen olvassa el a tartozékhoz mellékelt használati utasítást.

i Kizárólag a AEG által jóváhagyott tartozékokkal biztosítható, hogy a készülék megfeleljen a biztonsági szabványoknak. Ha nem jóváhagyott alkatrészek kerülnek felhasználásra, akkor bármilyen követelésre vonatkozó jogosultság érvényét veszti.

16.2 Rögzítőlemez készlet

Ha a készüléket nem az AEG által forgalmazott talapzatra állítja, rögzítse a készüléket a rögzítőlemezekhez.

Figyelmesen olvassa el a tartozékhoz mellékelt használati utasítást.

16.3 Összeépítő készlet

Ha a szárítógépet a mosógép tetején szeretné elhelyezni, akkor ehhez **kizárólag a megfelelő összeépítő készletet használja.**

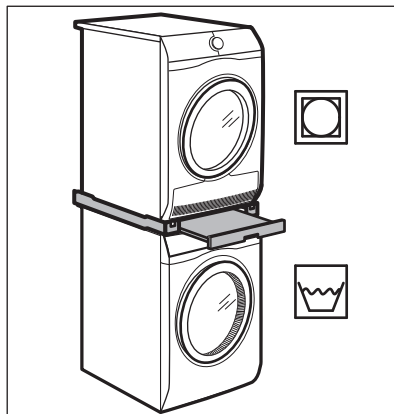



FIGYELMEZTETÉS!

Ne helyezze a szárítógépet a mosógép alá. A készülékei mélységének megméréseivel válassza ki a megfelelő összeépítő készletet.

A készülék megemelése és a ruhanemű be-/kipakolásának megkönnyítésére. A fiókot használhatja ruhanemű tárolására, pl.: törölközők, tisztítószerek és hasonlók.

16.4 Lábazat a fiókkal

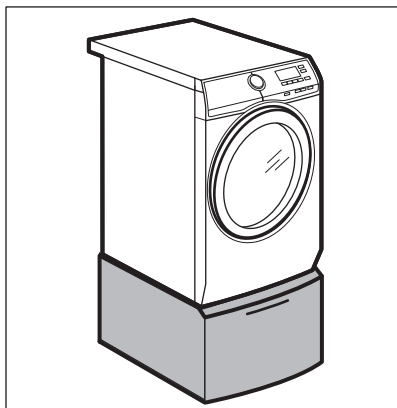

17. KÖRNYEZETVÉDELMI TUDNIVALÓK

A  következő jelzéssel ellátott anyagokat hasznosítsa újra. Újrahasznosításhoz tegye a megfelelő konténerekbe a csomagolást. Járuljon hozzá környezetünk és egészségünk védelméhez, és hasznosítsa újra az elektromos és elektronikus hulladékot. A

 tiltó szimbólummal ellátott készüléket ne dobja a háztartási hulladék közé. Juttassa el a készüléket a helyi újrahasznosító telepre, vagy lépjen kapcsolatba a hulladékkezelésért felelős hivatallal.



The software in this product contains components that are based on free and open source software. AEG gratefully acknowledges the contributions of the open software and robotics communities to the development project.

To access the source code of these free and open source software components whose license conditions require publishing, and to see their full copyright information and applicable license terms, please visit: <http://aeg.opensourcerepository.com> (folder NIUX)