



HU Mosogatógép
PL Zmywarka

Használati útmutató 2
Instrukcja obsługi 30



TARTALOM

1. BIZTONSÁGI INFORMÁCIÓK.....	2
2. BIZTONSÁGI UTASÍTÁSOK.....	4
3. TERMÉKLEÍRÁS.....	6
4. KEZELŐPANEL.....	8
5. PROGRAM KIVÁLASZTÁSA.....	9
6. ALAPBEÁLLÍTÁSOK.....	11
7. AZ ELSŐ HASZNÁLAT ELŐTT.....	16
8. NAPI HASZNÁLAT.....	17
9. HASZNOS TANÁCSOK ÉS JAVASLATOK.....	19
10. ÁPOLÁS ÉS TISZTÍTÁS.....	21
11. HIBAE LHÁRÍTÁS.....	24
12. MŰSZAKI INFORMÁCIÓK.....	29

TÖRÖDÜNK ÖNNEL

Köszönjük, hogy Electrolux készüléket választott! Ön olyan készülék tulajdonosa lett, mely mögött több évtizedes szakmai tapasztalat és innováció áll. Rendkívüli tudását és stílusos megjelenését az Ön igényei ihlették. Valahányszor csak használja, biztos lehet abban, hogy a benne foglalt tudás a siker garanciája. Köszöntjük az Electrolux világában!

Látogasson el weboldalunkra:



Használattal kapcsolatos tanácsok, prospektusok, hibaelhárítási-, szerviz- és javítási információk kérése:

www.electrolux.com/support



Regisztrálja termékét a még kiválóbb szolgáltatásokért:

www.registerelectrolux.com



Kiegészítők, segédanyagok és eredeti alkatrészek vásárlása a készülékhez:

www.electrolux.com/shop

VEVŐSZOLGÁLAT ÉS SZERVIZ

Kizárólag eredeti alkatrészek használatát javasoljuk.

Ha készülékével a szervizhez fordul, legyenek kéznél az alábbi adatok: Típus, Termékszám, Sorozatszám.

Ezek az információk az adattáblán olvashatók.

 Figyelmeztetés - Biztonsági információk

 Általános információk és hasznos tanácsok

 Környezetvédelmi információk

A változtatások jogát fenntartjuk.

1. BIZTONSÁGI INFORMÁCIÓK

Az üzembe helyezés és használat előtt gondosan olvassa el a mellékelt útmutatót. A gyártó nem vállal felelősséget a helytelen beszerelés vagy használat miatt

keletkezett sérülésekért és károkért. Tartsa biztonságos és elérhető helyen az útmutatót, hogy szükség esetén mindig a rendelkezésére álljon.

1.1 Gyermek és fogyatékkal élő személyek biztonsága

- A készüléket 8 év feletti gyermekek és csökkent fizikai, értelmi vagy mentális képességű, illetve megfelelő tapasztalatok vagy ismeretek híján lévő személyek csak felügyelettel, vagy a készülék biztonságos használatára vonatkozó megfelelő tájékoztatás esetén használhatják.
- A 3-8 éves gyermekek, illetve a súlyos, komplex fogyatékkal élő személyek állandó felügyelet nélkül nem tartózkodhatnak a készülék közelében.
- 3 évesnél fiatalabb gyermekek kizárólag folyamatos felügyelet mellett tartózkodhatnak a készülék közelében.
- Ne hagyja, hogy gyermekek játsszanak a készülékkel.
- A mosószeret tartsa távol a gyermekektől.
- A gyermekeket és a háziállatokat tartsa távol a készüléktől, amikor az ajtaja nyitva van.
- Gyermekek felügyelet nélkül nem végezhetnek tisztítási vagy karbantartási tevékenységet a készüléken.

1.2 Általános biztonság

- A készüléket háztartási, illetve más hasonló felhasználási területekre szánták, mint például:
 - hétvégi házak, üzletek, irodák és egyéb munkahelyeken kialakított személyzeti konyhák;
 - hotelek, motelek, szállások reggelivel és egyéb lakás céljára szolgáló ingatlanok esetén az ügyfelek számára.
- Ne változtassa meg a készülék műszaki jellemzőit.
- Az üzemi víznyomás (minimum és maximum) értékének 0.5 (0.05) / 8 (0.8) bar (MPa) között kell lennie.

- Soha ne lépje túl a megengedett legnagyobb töltetet (13 teríték).
- Ha a hálózati kábel megsérül, azt a gyártónak vagy a márkaszerviznek vagy más hasonlóan képzett személynek kell kicserélnie, nehogy veszélyhelyzet álljon elő.
- Lefelé fordítva helyezze a késeket és a hegyes evőeszközöket az evőeszközkosárba, vagy az élükkel lefele fordítva fektesse azokat az evőeszközfiókba.
- Tilos a készülék ajtaját felügyelet nélkül nyitva hagyni a véletlen rálépés elkerülése érdekében.
- Bármilyen karbantartás előtt kapcsolja ki a készüléket, és húzza ki a hálózati csatlakozódugót a csatlakozóaljzatból.
- A készülék tisztításához ne használjon nagy nyomású vízsugarat és/vagy gőzt.
- Ügyeljen arra, hogy a készülék alsó részén levő szellőzőnyílásokat (ha vannak) ne zárja le szőnyeg vagy egyéb tárgy.
- A készülék vízvezetékrendszerre történő csatlakoztatásához használja a mellékelt, új tömlőkészletet. Régi tömlőkészlet nem használható fel újra.

2. BIZTONSÁGI UTASÍTÁSOK

2.1 Üzembe helyezés



FIGYELMEZTETÉS!

A készüléket csak képesített személy helyezheti üzembe.

- Távolítsa el az összes csomagolóanyagot.
- Ne helyezzen üzembe, és ne is használjon sérült készüléket.
- Biztonsági okokból ne használja a készüléket a bútorba való beépítés előtt.
- Tartsa be a készülékhez mellékelt üzembe helyezési útmutatóban foglaltakat.
- A készülék nehéz, ezért legyen körültekintő a mozgatásakor. Mindig használjon munkavédelmi kesztyűt és zárt lábbelit.

- Ne helyezze üzembe a készüléket olyan helyen, ahol a hőmérséklet 0 °C alatt van.
- A készüléket az üzembe helyezési követelményeknek megfelelő, biztonságos helyre telepítse.



www.youtube.com/electrolux
www.youtube.com/aeg

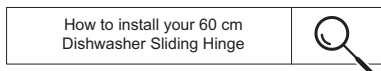

2.2 Elektromos csatlakoztatás



FIGYELMEZTETÉS!

Tűz- és áramütésveszély.

- A készüléket kötelező földelni.

- Ellenőrizze, hogy az adattáblán szereplő adatok megfelelnek-e a helyi elektromos hálózat paramétereinek.
- Mindig megfelelően felszerelt, áramütés ellen védett aljzatot használjon.
- Ne használjon hálózati elosztókat és hosszabbító kábeleket.
- Ügyeljen a hálózati csatlakozódugó és a hálózati kábel épségére. Amennyiben a készülék hálózati vezetékét ki kell cserélni, a cserét márkaszervizünknel végeztesse el.
- Csak az üzembe helyezés befejezése után csatlakoztassa a hálózati csatlakozódugót a hálózati csatlakozóaljzatba. Ügyeljen arra, hogy a hálózati dugasz üzembe helyezés után is könnyen elérhető legyen.
- A készülék csatlakozásának bontására, soha ne a hálózati kábelnél fogva húzza ki a csatlakozódugót. A kábelt mindig a csatlakozódugónál fogva húzza ki.
- Ez a készülék 13 amperes hálózati csatlakozódugóval van felszerelve. Ha szükségessé válik a biztosíték cseréje a hálózati csatlakozódugóban, akkor egy 13 amperes ASTA (BS 1362) biztosítékra (Kizárólag az Egyesült Királyság és Írország).

2.3 Vízhálózatra csatlakoztatás

- Ügyeljen arra, hogy ne okozzon sérülést a vízcsöveknek.
- Mielőtt új vagy hosszabb idő óta nem használt csövekhez csatlakoztatja javítás vagy új eszköz (pl. vízóra stb.) felszerelése után a készüléket, addig folyassa a vizet, amíg az teljesen ki nem tisztul.
- A készülék első használata közben és után ellenőrizze, hogy nem látható-e vízszivárgás.
- A befolyócső biztonsági szeleppel, valamint dupla bevonattal ellátott belső elektromos vezetékkel rendelkezik.

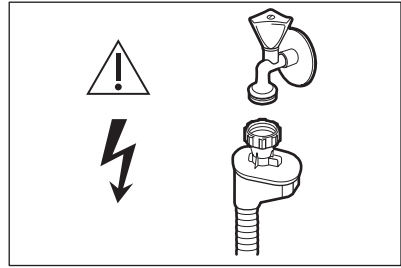

FIGYELMEZTETÉS! Veszélyes feszültség.

- Ha a befolyócső megsérül, akkor azonnal zárja el a vízcsapot, majd húzza ki a csatlakozódugót a fali csatlakozóaljzatból. Forduljon a márkaszervizhez a befolyócső cseréje érdekében.

2.4 Használat

- Ne tegyen gyúlékony anyagot vagy gyúlékony anyaggal szennyezett tárgyat a készülékbe, annak közelébe, illetve annak tetejére.
- A mosogatógépben használt mosogatószer veszélyesek. Kövesse a mosószer csomagolásán feltüntetett utasításokat.
- Ne igyon a készülékben lévő vízből, és ne játsszon vele.
- Az edényeket a mosogatógépből csak a mosogatóprogram lejártá után vegye ki. Egy kevés mosogatószer maradhat az edényeken.
- Ne helyezzen tárgyakat, illetve ne fejtessen ki nyomást a készülék nyitott ajtajára.
- A készülékből forró gőz szabadulhat ki, ha az ajtót mosogatóprogram futása közben kinyitja.

2.5 Belső világítás

FIGYELMEZTETÉS! Sérülésveszély.

- A termékben található izzó(k)ra és a külön kapható pótizzókra vonatkozó tudnivalók: Ezek az izzók arra készültek, hogy megfeleljenek a háztartási készülékekben fennálló szélsőséges fizikai feltételeknek, mint például hőmérséklet, rezgés, magas páratartalom, illetve arra

használatosak, hogy jelezzék a készülék működési állapotát. Nem alkalmasak egyéb felhasználásra, valamint helyiségek megvilágítására.

- A belső világítás cseréje érdekében forduljon a márkaszervizhez.

2.6 Szolgáltatások

- A készülék javítását bízva a márkaszervizre. Csak eredeti pótalkatrészeket használjon.
- Kérjük, ne feledje, hogy a házilag vagy nem szakértő által végzett javítás biztonsági következményekkel járhat, és érvénytelenítheti a jótállást.
- Az alábbi cserealkatrészek 7 évig lesznek elérhetők a model gyártásának megszűnése után: motor, keringető- és ürítőszivattyú, fűtőberendezések és fűtőelemek, beleértve a hőszivattyúkat, csővezetékek és a kapcsolódó berendezések, beleértve a tömlőket, szelepeket, szűrőket és túlcsondulásgátlókat, az ajtómechanizmushoz kapcsolódó szerkezeti és belső részegységek, nyomtatott áramköri lapok, elektronikus kijelzők, nyomáskapcsolók, termosztátok és

érezkelők, szoftver és a készülék belső szoftvere, beleértve a szoftver nullázását. Kérjük, ne feledje, hogy ezen cserealkatrészek némelyikét kizárólag szakértő szerelő szeresheti be, és nem mindegyik alkatrész társítható minden modellhez.

- Az alábbi cserealkatrészek 10 évig lesznek elérhetők a model gyártásának megszűnése után: ajtózsanér és tömítések, egyéb tömítések, szűrőkarok, leeresztő szűrők, belső rácsok/tartók és műanyag kiszolgáló egységek, mint például a kosarak és fedelek.

2.7 Ártalmatlanítás



FIGYELMEZTETÉS!

Sérülés- vagy fulladásveszély.

- Bontsa a készülék hálózati csatlakozását.
- Vágja le a hálózati tápkábelt, és helyezze a hulladékba.
- Szerelje le az ajtókilincset, hogy megakadályozza gyermekek és kedvenc állatok készülékben rekedését.

3. TERMÉKLEÍRÁS



Az alábbi ábrák csupán az általános termék megjelenítést szolgálják. További részletekért olvassa el a többi fejezetet és/vagy a készülékhez mellékelt dokumentumokat.

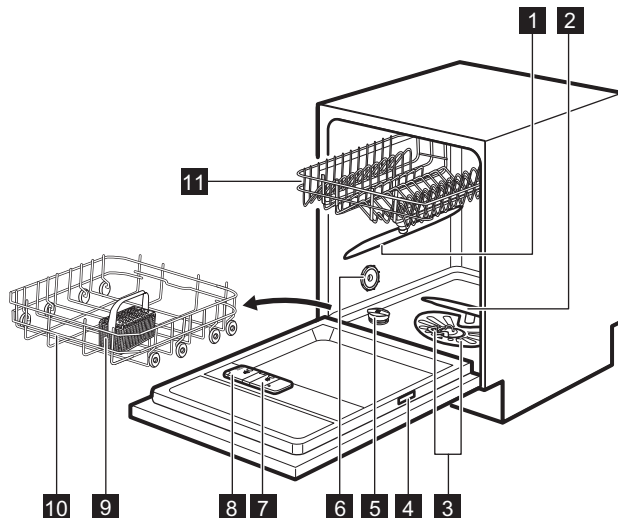

- | | |
|-------------------------|-------------------------------|
| 1 Felső szórókar | 7 Öblítőszer-adagoló |
| 2 Alsó szórókar | 8 Mosogatószer-adagoló |
| 3 Szűrők | 9 Evőeszköztartó |
| 4 Adattábla | 10 Alsó kosár |
| 5 Sótartály | 11 Felső kosár |
| 6 Szellőzőnyílás | |

3.1 Beam-on-Floor

A Beam-on-Floor fényjelzés a padlón, a készülék ajtaja alatt jelenik meg.

- Amikor a program elkezdődik, piros fényjelzés jelenik meg, és a program időtartama alatt bekapcsolva marad.
- Amikor a program befejeződött, zöld fényjelzés jelenik meg.
- Ha a készülék hibásan működik, a piros fény villog.

i A készülék kikapcsolásakor kialszik a Beam-on-Floor funkció fénye.

i Amikor a szárítási fázis alatt az AirDry program bekapcsol, előfordulhat, hogy a padlón levő fényjelzés nem látható teljesen. A fázis befejeződésének ellenőrzését a kezelőpanel segítségével végezze el.

4. KEZELŐPANEL



- 1** Be/Ki gomb
- 2** Delay Start gomb
- 3** Kijelzés
- 4** MY TIME választósáv
- 5** EXTRAS gombok
- 6** AUTO Sense gomb

4.1 Kijelzés

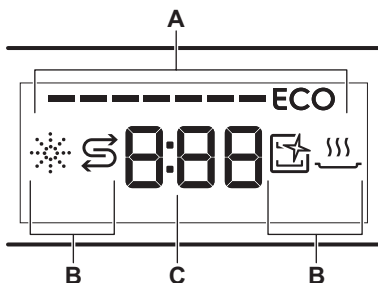

- A. ECOMETER
- B. Visszajelzők
- C. Időkijelzés

4.3 Visszajelzők

Visszajelzők	Leírás
	Öblítőszer visszajelző. Akkor világít, ha az öblítőszer adagolót fel kell tölteni. Lásd „Az első használat előtt” című részt.
	Só visszajelző. Akkor világít, ha a sótartályt fel kell tölteni. Lásd „Az első használat előtt” című részt.
	Machine Care visszajelző. Akkor világít, ha a készülék belsejének tisztítása szükséges a Machine Care programmal. Olvassa el az „Ápolás és tisztítás” című fejezetet.
	Szárítási fázis visszajelző. Akkor világít, ha szárítási fázissal rendelkező program van kiválasztva. Akkor villog, amikor a szárítási fázis működik. Lásd a „Programválasztás” című részt.

4.2 ECOMETER



Az ECOMETER jelzi, hogy a programválasztás miként befolyásolja a víz- és energiafogyasztást. Minél több sáv világít, annál alacsonyabb a fogyasztás.

A **ECO** jelzi a leginkább környezetbarát programválasztást a normál szennyezettségű töltet esetén.

5. PROGRAM KIVÁLASZTÁSA

5.1 MY TIME

A MY TIME választósáv használatával a program időtartamának függvényében választhat egy megfelelő mosogatási programot, amely 30 perctől négy óra hosszúságú lehet.

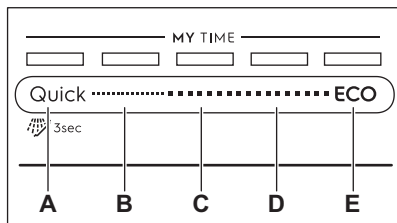

- A. • A **Quick** a legrövidebb program (**30min**) a frissen és enyhén szennyezett edények mosogatásához.
-  A **Előöblítés (15min)** az ételmaradványok edényekről való leöblítésére alkalmas program. Megakadályozza a kellemetlen szagok kialakulását a készülékben. Ehhez a programhoz ne használjon mosogatószert.
- B. A **1h** program a frissen vagy enyhén rászáradt étellel szennyezett edények mosogatásához alkalmas.
- C. A **1h 30min** program normál mértékben szennyezett eszközök mosogatásához és szárításához alkalmas.
- D. A **2h 40min** program erősen szennyezett eszközök mosogatásához és szárításához alkalmas.
- E. Az **ECO** a leghosszabb program (**4h**), mely a leghatékonyabb víz- és energiafogyasztást kínálja a normál

mértékben szennyezett edények és evőeszközök mosogatásához. Ezt a programot használják tesztprogramként a bevizsgáló intézetek. ¹⁾

5.2 EXTRAS

A programválasztást az igényeinek megfelelően állíthatja be a EXTRAS bekapcsolásával.

ExtraPower

 Az ExtraPower kiegészítő funkció javítja a beállított program mosogatási hatékonyságát. A kiegészítő funkció növeli a mosogatás hőmérsékletét és időtartamát.

GlassCare

 A GlassCare kiegészítő funkció speciális kezelésben részesíti a kényes tárgyakat. A kiegészítő funkció meggátolja a kiválasztott programnál a mosogatási hőmérséklet gyors változásait, és lecsökkenti azt 45 °C értékre. Ez különösen az üvegedényeket óvja a sérüléstől.

5.3 AUTO Sense

A AUTO Sense program a töltet típusának megfelelő mosogatási ciklust automatikusan beállítja.

A készülék érzékeli a kosarakba helyezett edények szennyezettségét és mennyiségét. Beállítja a szükséges hőmérsékletet és a vízmennyiséget, illetve a program időtartamát.

¹⁾ Ez a program szolgál a 2019/2022 számú Ecodesign tanácsi rendeletnek (EU) való megfelelés megállapítására.

5.4 Programáttekintés

Program	Töltet típusa	Szennye- zetség mér- téke	Programszakaszok	EXTRAS
Quick	<ul style="list-style-type: none"> Főzőedények Evőeszközök 	<ul style="list-style-type: none"> Friss 	<ul style="list-style-type: none"> Mosogatás 50 °C Közbenső öblítés Befejező öblítés 45 °C AirDry 	<ul style="list-style-type: none"> ExtraPower GlassCare
 Előöblítés	<ul style="list-style-type: none"> Mindenfajta töltet 	<ul style="list-style-type: none"> Minden szennye-zettségű fok 	<ul style="list-style-type: none"> Előmosogatás 	Az EXTRAS kiegészítő funkciók nem használhatók ezzel a programmal.
1h	<ul style="list-style-type: none"> Főzőedények Evőeszközök 	<ul style="list-style-type: none"> Friss Enyhén rászáradt 	<ul style="list-style-type: none"> Mosogatás 60 °C Közbenső öblítés Befejező öblítés 50 °C AirDry 	<ul style="list-style-type: none"> ExtraPower GlassCare
1h 30min	<ul style="list-style-type: none"> Főzőedények Evőeszközök Lábasok Serpenyők 	<ul style="list-style-type: none"> Normál Enyhén rászáradt 	<ul style="list-style-type: none"> Mosogatás 60 °C Közbenső öblítés Befejező öblítés 55 °C Szárítás AirDry 	<ul style="list-style-type: none"> ExtraPower GlassCare
2h 40min	<ul style="list-style-type: none"> Főzőedények Evőeszközök Lábasok Serpenyők 	<ul style="list-style-type: none"> Normál és erős Rászáradt 	<ul style="list-style-type: none"> Előmosogatás Mosogatás 60 °C Közbenső öblítés Befejező öblítés 60 °C Szárítás AirDry 	<ul style="list-style-type: none"> ExtraPower GlassCare
ECO	<ul style="list-style-type: none"> Főzőedények Evőeszközök Lábasok Serpenyők 	<ul style="list-style-type: none"> Normál Enyhén rászáradt 	<ul style="list-style-type: none"> Előmosogatás Mosogatás 50 °C Közbenső öblítés Befejező öblítés 55 °C Szárítás AirDry 	<ul style="list-style-type: none"> ExtraPower GlassCare
AUTO Sense	<ul style="list-style-type: none"> Főzőedények Evőeszközök Lábasok Serpenyők 	A program minden szennyezett-ségi foknak megfelelő be-állítást vá-laszt.	<ul style="list-style-type: none"> Előmosogatás Mosogatás 50 - 60 °C Közbenső öblítés Befejező öblítés 60 °C Szárítás AirDry 	Az EXTRAS kiegészítő funkciók nem használhatók ezzel a programmal.

Program	Töltet típusa	Szennye- zettség mér- téke	Programszakaszok	EXTRAS
Machine Care	• Edények nélkül	A program a készülék belső terének tisztítására szolgál.	<ul style="list-style-type: none"> • Mosogatás 70 °C • Közbenső öblítés • Végső öblítés • AirDry 	Az EXTRAS kiegészítő funkciók nem használhatók ezzel a programmal.

Fogyasztási értékek

Program 1)	Víz (l)	Energifogyasztás (kWh)	Időtartam (perc)
Quick	9.4 - 11.4	0.57 - 0.69	30
Előöblítés	3.7 - 4.5	0.02 - 0.05	15
1h	9.3 - 11.4	0.82 - 0.94	60
1h 30min	9.1 - 11.1	1.01 - 1.13	90
2h 40min	9.2 - 11.2	0.96 - 1.08	160
ECO	9.9	0.92 ¹ 2)/0.936 ³)	240 ²)/240 ³)
AUTO Sense	8.2 - 11.2	0.67 - 1.08	120 - 170
Machine Care	8.4 - 10.2	0.60 - 0.71	60

1) A víz nyomása és hőmérséklete, a hálózati feszültség ingadozásai, a kiegészítő funkciók és az edények mennyisége módosíthatja az értékeket.

2) A 1016/2010 számú rendeletnek megfelelően

3) A 2019/2022 számú rendeletnek megfelelően

Tájékoztatás a bevizsgáló intézetek számára

Ha a teljesítmény-tesztek (pl. EN60436 szerinti) végrehajtására vonatkozó információkra van szüksége, küldjön e-mailt a következő címre:

info.test@dishwasher-production.com

A kérdésben szerepeljen a termék számkódja (termékszám), mely az adattáblán olvasható.

Minden egyéb, a mosogatógépet érintő kérdésben a készülékekhez mellékelt szerviz kézikönyv nyújt útmutatást.

6. ALAPBEÁLLÍTÁSOK

A készülék személyre szabásához az egyéni igényeinek megfelelően módosíthatja az alapbeállításokat.

Szám	Készülék beállítások	Értékek	Leírás ¹⁾
1	Vízkeménység	1L és 10L szint között (alapértelmezés: 5L)	Állítsa be a vízlágyító szintjét a körzetében meglévő vízkeménységnek megfelelően.
2	„Öblítőszer elfogyott” értesítés	On (alapértelmezett) Off	Be- vagy kikapcsolhatja az öblítőszer kijelzést.
3	Befejezés jelzőhang	On Off (alapértelmezett)	A program futásának végét jelző hangjelzés be- vagy kikapcsolása.
4	Automatikus ajtónyitó	On (alapértelmezett) Off	A AirDry be- vagy kikapcsolása.
5	Nyomógomb hangok	On (alapértelmezett) Off	A billentyűhangok be- vagy kikapcsolása.
6	Utolsó programváltás	On Off (alapértelmezett)	Az utoljára használt program és kiegészítő funkciók automatikus kiválasztásának be- vagy kikapcsolása.

¹⁾ További részletekért olvassa el a fejezet többi részét is.

Az alapbeállítás csak beállítási módban változtatható meg.

Amikor a készülék beállítás üzemmódban van, az ECOMETER sávjai jelenítik meg az elérhető beállításokat. Minden beállításnál az ECOMETER megfelelő sávja villog.

Az alapbeállítások táblázatban szereplő sorrendjével megegyezik az ECOMETER beállításainak sorrendje is:

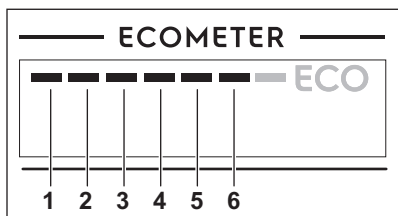

6.1 A vízlágyító

A vízlágyító a vezetékes vízben található ásványi anyagok eltávolítására szolgál, amelyek hátrányosan befolyásolják a mosogatás eredményességét, valamint rongálnak a készüléket.

Annál keményebb a víz, minél többet tartalmaz ezekből az ásványi anyagokból. A vízkeménységet különböző mértékegységekkel mérik.

A vízlágyítót a lakóhelyén jellemző vízkeménységhez kell beállítani. A víz keménységét illetően a helyi vízművektől kaphat tájékoztatást. A jó mosogatási eredmény eléréséhez fontos a vízlágyító szintjének pontos beállítása.

Vízkeménység

Német ke- ménységi fok (°dH)	Francia ke- ménységi fok (°fH)	mmol/l	Clarke ke- ménységi fok	Vízlágyító szintje
47 - 50	84 - 90	8.4 - 9.0	58 - 63	10
43 - 46	76 - 83	7.6 - 8.3	53 - 57	9
37 - 42	65 - 75	6.5 - 7.5	46 - 52	8
29 - 36	51 - 64	5.1 - 6.4	36 - 45	7
23 - 28	40 - 50	4.0 - 5.0	28 - 35	6
19 - 22	33 - 39	3.3 - 3.9	23 - 27	5 1)
15 - 18	26 - 32	2.6 - 3.2	18 - 22	4
11 - 14	19 - 25	1.9 - 2.5	13 - 17	3
4 - 10	7 - 18	0.7 - 1.8	5 - 12	2
<4	<7	<0.7	< 5	1 2)

1) Gyári beállítás.

2) Ezen a szinten ne használjon sót.

A használt mosogatószer típusától függetlenül állítsa be a megfelelő vízkeménységet, hogy a só feltöltés visszakapcsolva maradjon.



A sót tartalmazó kombinált mosogatószer-tabletták nem elég hatékonyak a kemény víz lágyításához.

Regenerálási eljárás

A vízlágyító helyes működéséhez a vízlágyító eszköz gyantáját rendszeresen regenerálni szükséges. Ez az eljárás automatikus, és része a mosogatógép normál működésének.

Amikor az előírt mennyiségű víz (lásd az értékeket a táblázatban) felhasználásra került az előző regenerálási eljárás óta, a készülék egy új regenerálást indít a végső öblítés és a program vége között.

Vízlágyító szintje	Víz mennyisége (l)
1	250
2	100
3	62

Vízlágyító szintje	Víz mennyisége (l)
4	47
5	25
6	17
7	10
8	5
9	3
10	3

Ha a vízlágyító szintje magasra van állítva, akkor a regenerálás a program közepén is bekövetkezhet, még az öblítés előtt (kétszer a program során). A regenerálás elindítása nincs hatással a ciklus időtartamára, hacsak nem a program közepén vagy rövid szárítási szakasszal rendelkező program végén történik. Ezekben az esetekben a regenerálás meghosszabbítja a program teljes időtartamát további 5 perccel.

Következésképpen a vízlágyító 5 perc hosszúságú öblítése ugyanabban a

ciklusban vagy a következő program elején kezdődhet el. Ez a tevékenység a program teljes vízfogyasztását további 4 literrel, míg teljes energiafogyasztását további 2 wattórával (Wh) növeli. A vízlágyító öblítése teljes szivattyúzással fejeződik be.

A vízlágyító minden elvégzett öblítése (melyből egynél több is lehet ugyanabban a ciklusban) további 5 perccel hosszabbíthatja meg a program időtartamát, függetlenül attól, hogy a program elején vagy közepén történik meg.



A fejezetben említett minden fogyasztási értéket az aktuálisan érvényes szabványnak megfelelően, laboratóriumi feltételek mellett, 2,5 mmol/l vízkeménységnél határoztak meg a 2019/2022 rendelet szerint (vízlágyító: 3. szint). A víz nyomása és hőmérséklete, valamint a hálózati feszültség ingadozásai módosíthatják az értékeket.

6.2 Az öblítőszer-adagoló kiürülésére figyelmeztető jelzés

Az öblítőszer lehetővé teszi, hogy az edények folt- és csíkmentesen száradjanak. Az öblítőszer adagolása a forró vizes öblítési fázis alatt automatikusan történik.

Ha az öblítőszer-adagoló kiürült, az öblítőszer-adagoló visszajelző világitani kezd, ami azt jelzi, hogy be kell tölteni öblítőszerrel. Amennyiben kizárólag kombinált mosogatószer-tablettákat használ, és a szárítási eredmények megfelelőek, az öblítőszer-adagoló feltöltésére figyelmeztető jelzés kikapcsolható. Azonban a legjobb szárítási eredmény érdekében mindig használjon öblítőszerrel.

Amennyiben öblítőszer nélkül használja a normál mosogatószerrel vagy a kombinált mosogatószer-tablettákat, kapcsolja be a figyelmeztetést, hogy az öblítőszer feltöltés visszajelzője aktív maradjon.

6.3 Befejezés jelzőhang

A program végének jelzésére beállíthat egy hangjelzést.



Hangjelzések hallhatók akkor is, ha a készülék meghibásodik. Nincs lehetőség ezen jelzések kikapcsolására.

6.4 AirDry

A AirDry kiegészítő funkcióval jobb szárítási eredmény érhető el. A szárítási szakasz közben a készülék ajtaja automatikusan kinyílik, és nyitva marad.

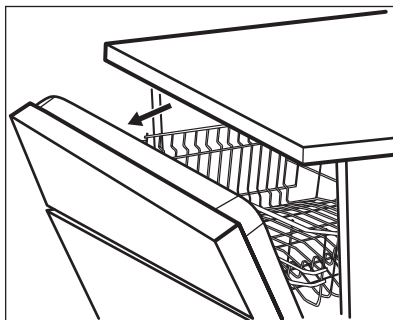

A AirDry kiegészítő funkció automatikusan bekapcsol minden program esetén, a Előöblítés kivételével.



VIGYÁZAT!

Az automatikus ajtónyitást követő 2 percen belül ne próbálja meg az ajtót becsukni. Ezzel kárt tehet a készülékben.



VIGYÁZAT!

Javasoljuk, hogy kapcsolja ki a AirDry kiegészítő funkciót, ha gyermekek férhetnek hozzá a készülékhez. Az ajtó automatikus kinyitása veszélyhelyzetet teremthet.



Amikor a AirDry nyitja ki az ajtót, előfordulhat, hogy a Beam-on-Floor nem látható teljesen. A program befejeződésének ellenőrzését a kezelőpanel szemrevételezésével végezze el.

6.5 Nyomógomb hang

A kezelőpanelen lévő gombok megnyomásakor kattánó hang hallható. Ez a hangjelzés kikapcsolható.

6.6 Utolsó programválasztás

Beállíthatja az utoljára használt program és kiegészítő funkciók automatikus kiválasztását.

A legutolsó program az, amelyik teljesen véget ért, és mentése megtörtént a készülék kikapcsolása előtt. Ezután az automatikusan lesz kiválasztva a készülék bekapcsolása után.

Amikor a legutolsó program kiválasztása le van tiltva, ECO az alapértelmezett program.

6.7 Beállítás üzemmód

Navigálás a beállítás üzemmódban

Beállítás üzemmódban a MY TIME választószáv segítségével lehet mozogni.

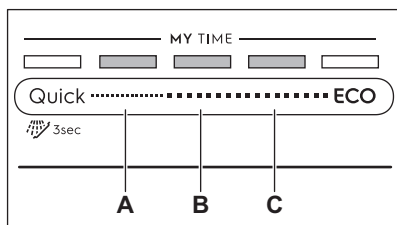

- A. Előző gomb
- B. OK gomb
- C. Következő gomb

A **Előző** és **Következő** gombbal válthat az alapbeállítások között, illetve módosíthatja azok értékét.

Az **OK** gombbal lehet belépni a kiválasztott beállításba, és megerősíteni értékének módosítását.

Belépés a beállítás üzemmódba

A beállítás üzemmódba a program elindítása előtt lehet belépni. A program futása közben nem lehet belépni a beállítás üzemmódba.

A beállítás üzemmódba lépéshez tartsa nyomva egyszerre a **Quick** és **ECO** gombot kb. 3 másodpercig. A **Előző**, **OK** és **Következő** gombhoz társított visszajelzők világítani kezdenek.

Beállítás módosítása

Győződjön meg arról, hogy a készülék beállítás üzemmódban van.

1. A **Előző** vagy **Következő** gombok segítségével válassza ki az ECOMETER azon sávját, mely a kívánt beállításhoz tartozik.
 - Az ECOMETER kiválasztott beállításhoz tartozó sávja villog.
 - A kijelző az aktuális beállítási értéket mutatja.
2. A beállításba lépéshez nyomja meg az **OK** gombot.
 - Az ECOMETER kiválasztott beállításhoz tartozó sávja világít. A többi sáv kialszik.
 - Az aktuális beállítási érték villog.
3. Nyomja meg a **Előző** vagy **Következő** gombot az érték módosításához.
4. A beállítás megerősítéséhez nyomja meg az **OK** gombot.
 - Az új beállítás mentése megtörtént.
 - A kijelző visszatér az alapbeállítások listához.
5. Tartsa nyomva egyszerre a **Quick** és **ECO** gombot kb. 3 másodpercig a beállítás üzemmódból való kilépéshez.

A készülék visszatér programválasztás üzemmódba.
A tárolt beállításokat a készülék a következő módosításig tárolja.

7. AZ ELSŐ HASZNÁLAT ELŐTT

1. Ellenőrizze, hogy a vízlágyító aktuális szintje megfelel-e a használt víz keménységének. Amennyiben nem, állítsa be a vízlágyító szintjét.
2. Töltse fel sótartályt.
3. Töltse fel az öblítőszer-adagolót.
4. Nyissa ki a vízcsapot.
5. A gyártási folyamat maradványainak eltávolításához indítsa el a Quick programot. Ne használjon mosogatószert, és ne töltse meg a kosarakat.

Miután elindít egy programot, a készülék kb. 5 percen keresztül regenerálja a vízlágyítóban lévő gyantát. A mosogatási fázis csak akkor kezdődik meg, amikor a fenti művelet véget ért. Ez a műveletsor rendszeres időközönként ismétlődik.

7.1 Sótartály



VIGYÁZAT!

Csak mosogatógépekhez készült durva só használjon. A finom só növeli a korrózió veszélyét.

A só a vízlágyítóban a gyanta regenerálására, valamint a napi használat során a megfelelő mosogatási eredmény biztosítására szolgál.

A sótartály feltöltése

1. Csavarja le a sótartály kupakját az óramutató járásával ellenkező irányba.
2. Öntsön 1 liter vizet a sótartályba (csak az első alkalommal).
3. Töltse fel a sótartályt 1 kg speciális sóval (vagy amíg teljesen fel nem töltődik).

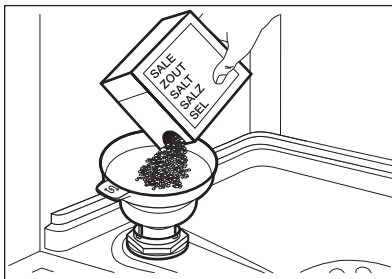

4. Óvatosan rázza meg a tölcserát a fogantyújánál, hogy a legutolsó szemcse is betöltődjön.
5. Távolítsa el a sótartály nyílása körül lévő sót.

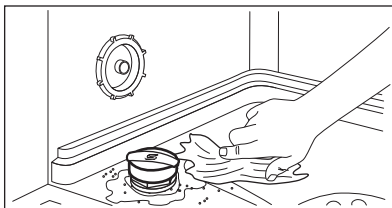

6. Csavarja vissza a kupakot az óramutató járásával megegyező irányban a sótartály bezárásához.



VIGYÁZAT!

Víz és só juthat ki a töltés során a sótartályból. Miután feltöltötte a sótartályt, azonnal indítsa el a mosogatóprogramot a korrózió megelőzése érdekében.

7.2 Hogyan töltjük fel az öblítőszer-adagolót?

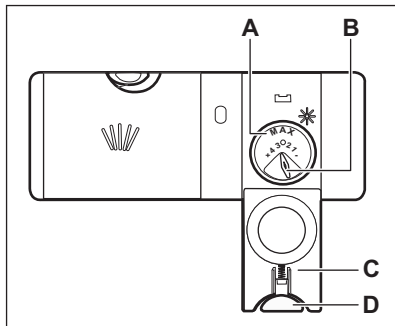

VIGYÁZAT!

Csak mosogatógépekhez tervezett öblítőszer adagolót használjon.

1. A kioldó gomb megnyomásával (D) nyissa ki a fedelet (C).
2. Töltse az öblítőszeret az adagolóba (A), a „max” jelzésig.
3. A kiömlött öblítőszeret nedvszívó törülköendővel távolítsa el, hogy a mosogatóprogram alatt megakadályozza a túlzott habképződést.
4. Zárja le a fedelet. Ellenőrizze, hogy reteszelt helyzetben van-e a kioldó gomb.



Elfordíthatja az adagolt mennyiség választókapcsolót (B) 1 (legkisebb mennyiség) és 4 vagy 6 (legnagyobb mennyiség) közötti állásokba.

8. NAPI HASZNÁLAT

1. Nyissa ki a vízcsapot.
2. Tartsa nyomva a ① gombot, amíg a készülék be nem kapcsol.
3. Töltse fel sótartályt, ha az üres.
4. Töltse fel az öblítőszer-adagolót, ha az üres.
5. Pakolja meg megfelelően a kosarakat.
6. Töltse be a mosogatószert.
7. Válasszon ki és indítson el egy programot.
8. Zárja el a vízcsapot, amikor a program véget ér.

8.1 A mosogatószer használata

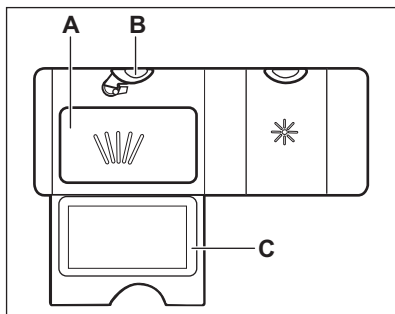

1. A kioldó gomb megnyomásával (B) nyissa ki a fedelet (C).

2. Tegye a mosogatószert por vagy tableta formájában az adagolóba (A).
3. Ha előmosogatási fázissal rendelkező mosogatóprogramot használ, tegyen egy kevés mosogatószert a készülék ajtajának belsejébe.
4. Zárja le a fedelet. Ellenőrizze, hogy reteszelt helyzetben van-e a kioldó gomb.

8.2 Program kiválasztása és elindítása a MY TIME választósáv segítségével

1. Húzza keresztül az ujját a MY TIME választósávon a megfelelő program kiválasztásához.
 - A kiválasztott program jelzőfénye világítani kezd.
 - Az ECOMETER jelzi a víz- és energiafogyasztás szintjét.
 - A kijelző a program időtartamát mutatja.
2. Szükség szerint kapcsolja be a megfelelő EXTRAS kiegészítő funkciót.
3. Csukja be a készülék ajtaját a program elindításához.

8.3 A Előöblítés program kiválasztása és elindítása

1. A  Előöblítés kiválasztásához tartsa nyomva 3 másodpercig a Quick gombot.
 - A gombhoz tartozó visszajelző világít.
 - Az ECOMETER nem világít.
 - A kijelző a program időtartamát mutatja.
2. Csukja be a készülék ajtaját a program elindításához.

8.4 Az EXTRAS funkció bekapcsolása

1. Válasszon egy programot a MY TIME választósáv segítségével.
2. Nyomja meg a bekapcsolandó kiegészítő funkcióhoz tartozó gombot.
 - A gombhoz társított jelzőfény világítani kezd.
 - A kijelző a program frissített időtartamát mutatja.
 - Az ECOMETER jelzi a víz- és energiafogyasztás frissített szintjét.



Alapértelmezés szerint egy program elindítása előtt mindig be kell kapcsolni a megfelelő kiegészítő funkciókat.

Ha az Utolsó programválasztás engedélyezett, a mentett kiegészítő funkciók automatikusan bekapcsolnak a programmal együtt.



A kiegészítő funkciókat a program működése közben nem lehet be- vagy kikapcsolni.



Nem minden kiegészítő funkció kombinálható egymással.



A kiegészítő funkciók használata gyakran növeli a víz- és energiafogyasztást, valamint meghosszabbítja a program időtartamát.

8.5 Az AUTO Sense program elindítása

1. Nyomja meg a  gombot.
 - A gombhoz társított jelzőfény világítani kezd.
 - A kijelző a program leghosszabb lehetséges időtartamát mutatja.



A MY TIME és EXTRAS kiegészítő funkció nem használható ezzel a programmal.

2. Csukja be a készülék ajtaját a program elindításához.

A készülék érzékeli a töltet típusát, és ennek megfelelő mosogatási ciklust állít be. A ciklus alatt az érzékelők többször bekapcsolnak, és a program kezdeti időtartama lerövidülhet.

8.6 A program indításának késleltetése

1. Válasszon ki egy programot.
 2. Annyiszor nyomja meg a  gombot, amíg a kívánt késleltetés meg nem jelenik a kijelzőn (1 és 24 óra között).
- A gombhoz társított jelzőfény világítani kezd.
3. Csukja be a készülék ajtaját a visszaszámlálás elindításához.
- A visszaszámlálás alatt a késleltetési idő és a kiválasztott program nem módosítható.

Amikor a visszaszámlálás befejeződött, megkezdődik a program végrehajtása.

8.7 Visszaszámlálás alatt a késleltetett indítás leállítás

Tartsa nyomva 3 másodpercig a  gombot.
A készülék visszatér programválasztás üzemmódba.

- i** Ha törli a késleltetett indítást, ismét ki kell választania a programot.

8.8 Futó program törlése

Tartsa nyomva 3 másodpercig a **ⓘ** gombot.

A készülék visszatér programválasztás üzemmódba.

- i** Egy új mosogatóprogram elindítása előtt ellenőrizze, hogy van-e mosogatószer a mosogatószer-adagolóban.

8.9 Ajtónyitás a készülék működése közben

Ha kinyitja az ajtót egy program futása közben, a készülék leáll. Ez módosíthatja a program energiafogyasztását és időtartamát. Amikor ismét becsukja az ajtót, a készülék a megszakítási ponttól folytatja a működést.

- i** Ha a szárítási fázis alatt 30 másodpercnél hosszabb időre kinyitja az ajtót, az éppen futó program kikapcsol. Ez nem történik meg, ha az ajtót az AirDry funkció nyitja ki.

8.10 Az Auto Off funkció

Ha a készülék nem végez tevékenységet, az energiafogyasztás csökkentése érdekében ez a funkció kikapcsolja a készüléket.

A funkció az alábbiak esetén lép automatikusan működésbe:

- Miután a program véget ért.
- 5 perccel azután, ha a program nem indult el.

8.11 Miután a program véget ért

Amikor a program befejeződött, a kijelző 0:00 értéket mutat.

Az Auto Off funkció automatikusan kikapcsolja a készüléket.

Minden gomb inaktív a be/ki gomb kivételével.

9. HASZNOS TANÁCSOK ÉS JAVASLATOK

9.1 Általános

Kövesse az alábbi ötleteket, melyek optimális tisztítási és szárítási eredményt biztosítanak a napi használat során, valamint segítséget nyújtanak a környezet megővésében.

- Ha az edényeket mosogatógépben tisztítja a felhasználói útmutató utasításainak megfelelően, akkor általában alacsonyabb víz- és energiafogyasztás érhető el, mint a kézzel való mosogatásnál.
- A mosogatógépet teljesen pakolja meg a víz- és energiamegtakarítás érdekében. A legjobb tisztítási eredmény eléréséhez az evőeszközöket a kosarakban a

használati útmutató szerint rendezze el, és ne pakolja túl a kosarakat.

- Az edényeket ne öblítse le kézzel előzetesen. Ez növeli a víz- és energiafogyasztást. Szükség szerint állítson be előmosogatás szakasszal rendelkező programot.
- A nagyobb ételmaradékokat távolítsa el az edényekről, továbbá ürítse ki a csészéket és poharakat, mielőtt behelyezi azokat a készülékbe.
- Mielőtt a készülékbe helyezné, áztassa be vagy finoman dörzsölje meg az erősen odaégett ételmaradványokat tartalmazó edényeket.
- Ügyeljen arra, hogy a kosarakban az edények ne érjenek egymáshoz, illetve ne fedjék le egymást. Kizárólag

ebben az esetben képes a víz megfelelően elérni és elmosogatni az edényeket.

- A mosogatószert, öblítőszert és só-t használhatja különállóan, vagy használjon kombinált mosogatószertablettákat (pl.: „Mind az 1-ben”). Kövesse a termék csomagolásán látható utasításokat.
- Válassza ki a töltet típusának és a szennyeződés mértékének megfelelő programot. A leghatékonyabb víz- és energiafogyasztás az ECO programmal érhető el.
- A vízkő lerakódásának megakadályozása a készülékben:
 - Töltse fel a sótartályt, amikor szükséges.
 - Az ajánlott mennyiségű mosogatószert és öblítőszert alkalmazza.
 - Ellenőrizze, hogy a vízlágyító aktuális szintje megfelel-e a használt víz keménységének.
 - Kövesse az „**Ápolás és tisztítás**” című fejezet utasításait.

9.2 Só, öblítőszert és mosogatószert használata

- Kizárólag mosogatógéphez forgalmazott só-t, öblítőszert és mosogatószert használjon. Egyéb termékek károsodást okozhatnak a készülékben.
- Az olyan környéken, ahol a víz kemény vagy nagyon kemény, javasoljuk a sima mosogatószert (további hatóanyagokkal nem rendelkező por, gél, tablettát), öblítőszert és só különálló használatát az optimális tisztítási és szárítási eredmény eléréséhez.
- Rövid programok során nem oldódnak fel teljesen a mosogatószertabletták. A mosogatószert maradványok edényeken való lerakódásának megakadályozására hosszú programoknál használja a tablettákat.
- Mindig helyes mennyiségű mosogatószert használjon. Az elégtelen mennyiségű mosogatószert gyenge mosogatósi eredményhez, valamint vízkövesedéshez vagy az edények foltosodásához vezet. Ha túl sok mosogatószert alkalmaz látgy

vagy látgyított víznél, az edényeken mosogatószert maradványok maradnak. A mosogatószert mennyiségét a vízkeménység alapján állítsa be. További információkért olvassa el a mosogatószert csomagolásán található útmutatásokat.

- Mindig helyes mennyiségű öblítőszert használjon. Az elégtelen mennyiségű öblítőszert csökkenti a szárítási eredményességét. Túl sok öblítőszert alkalmazása esetén az edényeken kékes réteg jön létre.
- Ügyeljen arra, hogy a vízlágyító szintje megfelelő legyen. Ha a szint túl magas, a vízben a só megnövekedett mennyisége az evőeszközök rozsdásodását eredményezheti.

9.3 Mit tegyek, ha szeretném abbahagyni a kombinált mosogatószert-tabletták használatát?

Külön mosogatószert, só és öblítőszert használatának megkezdése előtt végezze el az alábbi lépéseket:

1. Állítsa be a legmagasabb szintet a vízlágyítóban.
2. Ellenőrizze, hogy tele van-e a sótartály és az öblítőszert-adagoló.
3. Indítsa el a Quick programot. Ne töltsön be mosogatószert, és ne töltsön meg a kosarakat.
4. A program lefutása után állítsa be a vízlágyítót a lakhelyén levő vízkeménységnek megfelelően.
5. Állítsa be az adagolt öblítőszert mennyiségét.

9.4 Egy program indítása előtt

A kiválasztott program elindítása előtt győződjön meg az alábbiakról:

- A szűrők tiszták és megfelelően vannak elhelyezve.
- Szoros a sótartály kupakjának rögzítése.
- Nem tömődtek el a szórókarok.
- Van elegendő só és öblítőszert (ha nem kombinált mosogatószert-tablettákat használ).
- Megfelelő az edények elhelyezése a kosarakban.

- A kiválasztott program megfelel a töltet típusának és a szennyeződés mértékének.
- Megfelelő mennyiségű mosogatószer használ.

9.5 A kosarak megtöltése

- Mindig használja ki a kosarak teljes területét.
- Kizárólag mosogatógépben tisztítható eszközöket helyezzen a készülékbe.
- Ne tisztítson a készülékben fából, szaruból, alumíniumból, ónból és sárgarézből készült tárgyakat, mivel azok megrepedhetnek, elgörbülhetnek, elszíneződhetnek, vagy felületük gödrössé válhat.
- Ne mosson a készülékben vizet felszívó darabokat (szivacsot, rongyot).
- Az üreges tárgyakat (pl. csészék, poharak és lábasok) nyílásukkal lefelé tegye be.

- Ügyeljen arra, hogy a poharak ne érjenek egymáshoz.
- A könnyű darabokat helyezze a felső kosárba. Ügyeljen arra, hogy az eszközök ne mozdulhassanak el.
- Az evőeszközöket és a kisebb tárgyakat helyezze az evőeszközkosárba.
- A mosogatóprogram elindítása előtt győződjön meg arról, hogy a szórókarok szabadon mozoghatnak.

9.6 A kosarak kipakolása

1. Hagyja lehűlni az edényeket, mielőtt kipakolná a készülékből. A forró edények könnyebben megsérülnek.
2. Először az alsó kosarat, majd a felső kosarat ürítse ki.



A program befejezése után még víz maradhat a készülék belső felületein.

10. ÁPOLÁS ÉS TISZTÍTÁS



FIGYELMEZTETÉS!

A Machine Care program futtatásától eltérő bármilyen karbantartás előtt kapcsolja ki a készüléket, és húzza ki a hálózati csatlakozódugót a csatlakozóaljzatból.



Az elszennyeződött szűrők és az eltömődött szórókarok rontják a mosogatás eredményességét. Rendszeresen ellenőrizze, és szükség esetén tisztítsa meg azokat.

10.1 Machine Care





A Machine Care programmal hatékonyan megtisztíthatja a készülék belsejét. A program eltávolítja a vízkövet és a zsírlerakódásokat is.

Amikor a készülék azt érzékeli, hogy tisztítás szükséges, a  visszajelző világítani kezd. Indítsa el a Machine Care programot a készülék belsejének tisztításához.

A Machine Care program mentése



A Machine Care program elindítása előtt tisztítsa meg a szűrőket és szórókarokat.

1. Használjon kifejezetten mosogatógépekhez tervezett vízköoldót vagy tisztítószeret. Kövesse a termék csomagolásán látható utasításokat. Ne tegyen edényeket a kosarakba.
 2. Tartsa egyszerre lenyomva a + és  gombot kb. 3 másodpercig.
- Az  és + visszajelző villog. A kijelzőn a program időtartama látható.
3. Csukja be a készülék ajtaját a program elindításához.

Amikor a program befejeződik, az  visszajelző kialszik.

10.2 Belső tisztítás

- Egy puha, nedves ronggyal gondosan tisztítsa meg a készüléket, beleértve az ajtó gumi tömítését.

- Ne használjon súrolószert, súrolószivacsot, éles eszközt, erős vegyszert, fémszivacsot vagy oldószereket.
- A készülék hatékonyságának megőrzése érdekében legalább kéthavonta egyszer használjon mosogatógépekhez kifejlesztett speciális tisztítószert. Gondosan kövesse a termék csomagolásán található útmutatásokat.
- Az optimális tisztítás érdekében indítsa el a Machine Care programot.

10.3 Idegen tárgyak eltávolítása

Ellenőrizze a szűrőket és a vízgyűjtőt a mosogatógép minden használata után. Az idegen tárgyak (pl. üveg-, műanyag-, csont- vagy fogpiszkálódarabok stb.) csökkentik a készülék tisztítási teljesítményét, és kárt okozhatnak a leeresztő szivattyúban.

1. A szűrőrendszer szétszerelését ezen fejezet utasításai szerint végezze el.
2. Minden idegen tárgyat kézzel távolítsa el.



VIGYÁZAT!

Ha a tárgyak eltávolítása nem sikerül, akkor forduljon a márkaszervizhez.

3. A szűrők összeszerelését ezen fejezet utasításai szerint végezze el.

10.4 Külső tisztítás

- A készüléket puha, nedves ruhával tisztítsa.
- Csak semleges tisztítószert használjon.
- Ne használjon súrolószert, súrolószivacsot vagy oldószereket.

10.5 A szűrők tisztítása

A szűrőrendszer 3 részből áll.

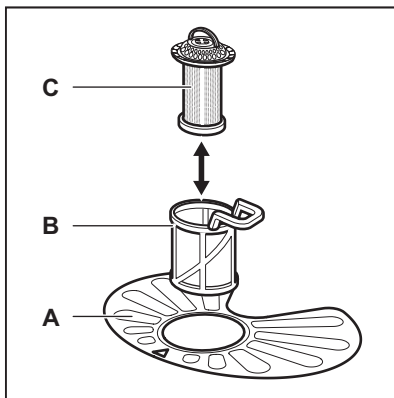

1. Az óramutató járásával ellentétesen fordítsa el a (B) szűrőt, és vegye ki.

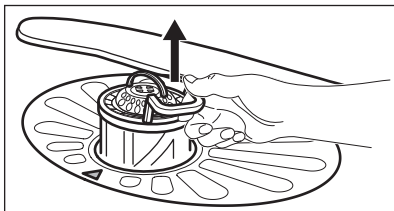
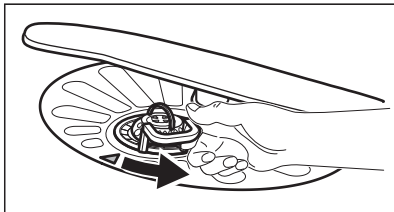

2. Húzza ki a (C) szűrőt a (B) szűrőből.
3. Vegye ki a lapos szűrőt (A).

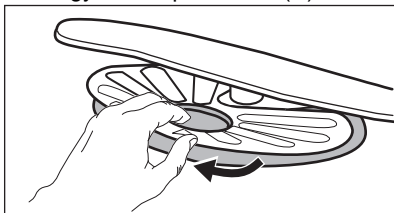

4. Vízrel tisztítsa meg a szűrőket.

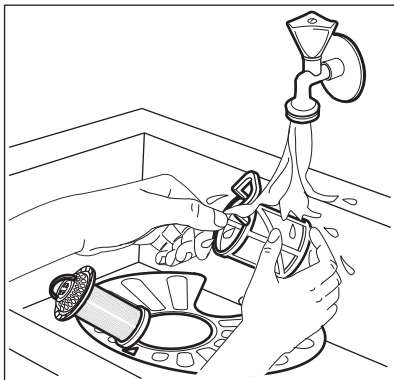

5. Győződjön meg arról, hogy nincs ételmaradvány vagy egyéb szennyeződés a vízgyűjtőben vagy annak széle körül.
6. Tegye vissza a lapos szűrőt (A) a helyére. Ügyeljen arra, hogy megfelelően helyezkedjen el a két vezetősín alatt.

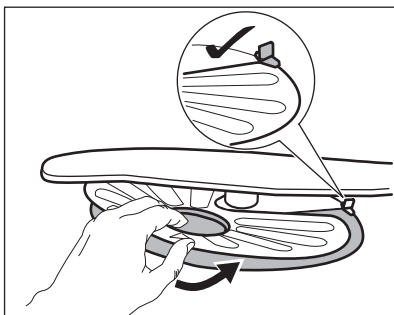

7. Szerelje vissza a szűrőket (B) és (C).
8. Tegye vissza a szűrőt (B) a lapos szűrőbe (A). Az óramutató járásával megegyező irányban forgassa, amíg nem rögzül.

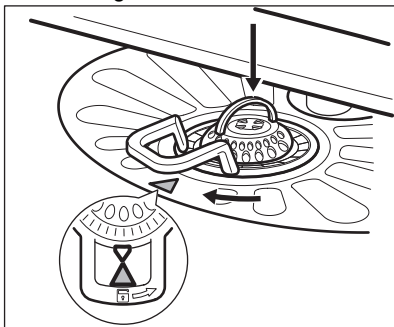

VIGYÁZAT!

A szűrők helytelen pozíciója nem kielégítő mosogatási eredményt okoz, és a készüléket is károsítja.

10.6 Az alsó szűrőkar tisztítása

Az alsó szűrőkar rendszeres tisztítását javasoljuk, így elkerülhető, hogy az ételmaradványok eltömítsék a kar furatait.

Az eltömődött furatok miatt előfordulhat, hogy a mosogatás eredménye nem lesz megfelelő.

1. Húzza fel az alsó szűrőkart az eltávolításhoz.

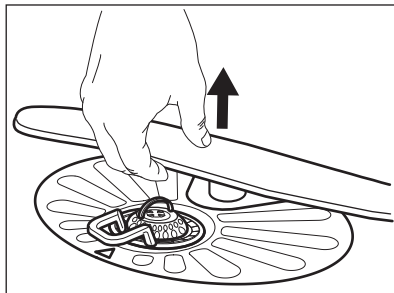

2. Tisztítsa meg a szűrőkart folyó víz alatt. Egy hegyes végű eszközzel, például fogvájóval távolítsa el a szennyeződést a furatokból.

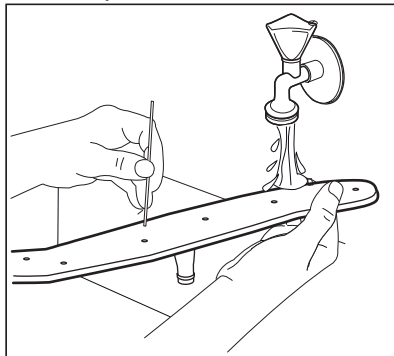

3. Visszahelyezéshez nyomja le a szűrőkart a helyére.

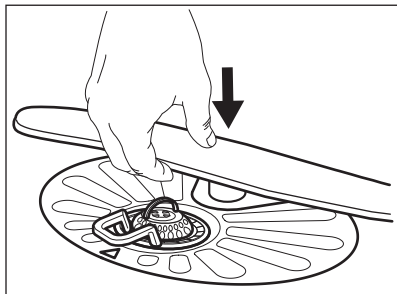

11. HIBAELHÁRÍTÁS



FIGYELMEZTETÉS!

A készülék szakszerűtlen javítása veszélyt jelenthet a felhasználó számára.

Minden javítást képzett szakembernek kell elvégeznie.

Az esetleges problémákat lásd a lenti táblázatban.

Bizonyos meghibásodások esetén a kijelzőn egy riasztási kód látható.

Az előforduló hibák többsége anélkül megoldható, hogy a márkaszervizhez kellene fordulni.

Meghibásodás és riasztási kód	Lehetséges ok és megoldás
Nem lehet bekapcsolni a készüléket.	<ul style="list-style-type: none"> • Ügyeljen arra, hogy a hálózati vezeték csatlakoztatva legyen a hálózati aljzatba. • Ellenőrizze, hogy nem oldott-e ki valamelyik biztosíték a biztosítékdobozban.
A program nem indul el.	<ul style="list-style-type: none"> • Ellenőrizze, hogy a készülék ajtaja be van-e csukva. • Ha időkésleltetés van beállítva, törölje azt, vagy várja meg a visszaszámlálás befejeződését. • A készülék regenerálja a vízlágyítóban lévő gyantát. A művelet időtartama kb. 5 perc.
A készülék nem tölt be vizet. A kijelzőn a következő látható: i10 vagy i11 .	<ul style="list-style-type: none"> • Ellenőrizze, hogy nyitva van-e a vízcsap. • Ellenőrizze, hogy a hálózati víznyomás nem túl alacsony-e. Ezzel kapcsolatban kérjen tájékoztatást a helyi vízműtől. • Ellenőrizze, hogy a vízcsap nincs-e eltömődve. • Ellenőrizze, hogy a vízbefolyó-tömlőben található szűrő nincs-e eltömődve. • Ellenőrizze, hogy a vízbefolyó-tömlő nincs-e megcsavarodva vagy megtörve.

Meghibásodás és riasztási kód	Lehetséges ok és megoldás
<p>A készülék nem engedi ki a vizet. A kijelzőn i20 jelenik meg.</p>	<ul style="list-style-type: none"> • Ellenőrizze, hogy a szifon nincs-e eltömődve. • Ellenőrizze, hogy a belső szűrőrendszer nincs-e eltömődve. • Ellenőrizze, hogy a kifolyócső nincs-e megcsavarodva vagy megtörve.
<p>A kifolyásgátló bekapcsolt. A kijelzőn i30 jelenik meg.</p>	<ul style="list-style-type: none"> • Zárja el a vízcsapot. • Ellenőrizze, hogy megfelelően van-e üzembe helyezve a készülék. • Ellenőrizze, hogy a kosarak a használati útmutatónak megfelelően vannak-e megtöltve.
<p>A vízszint-érzékelő meghibásodott. A kijelzőn i41 - i44 látható.</p>	<ul style="list-style-type: none"> • Ellenőrizze, hogy tiszták-e a szűrők. • Kapcsolja ki, majd ismét be a készüléket.
<p>A mosogatószivattyú vagy a leeresztőszivattyú meghibásodott. A kijelzőn a következő látható: i51 - i59 vagy i5A - i5F.</p>	<ul style="list-style-type: none"> • Kapcsolja ki, majd ismét be a készüléket.
<p>A készülék belsejében a víz hőmérséklete túl magas, vagy a hőmérséklet-érzékelő meghibásodott. A kijelzőn a következő látható: i61 vagy i69.</p>	<ul style="list-style-type: none"> • Ellenőrizze, hogy a belépő víz hőmérséklete nem haladja-e meg a 60 °C-ot. • Kapcsolja ki, majd ismét be a készüléket.
<p>A készülék meghibásodott. A kijelzőn a következő látható: iC0 vagy iC3.</p>	<ul style="list-style-type: none"> • Kapcsolja ki, majd ismét be a készüléket.
<p>A készülékben a víz szintje túl magas. A kijelzőn iF1 jelenik meg.</p>	<ul style="list-style-type: none"> • Kapcsolja ki, majd ismét be a készüléket. • Ellenőrizze, hogy tiszták-e a szűrők. • Ellenőrizze, hogy a kifolyócső a padlótól számított megfelelő magasságban van-e felszerelve. Lásd az üzembe helyezési utasítást.
<p>A készülék működés közben többször leáll, majd elindul.</p>	<ul style="list-style-type: none"> • Ez normális. Ez optimális tisztítást és energiatakarékos működést eredményez.
<p>A program túl hosszú ideig működik.</p>	<ul style="list-style-type: none"> • Ha késleltetett indítás van beállítva, törölje azt, vagy várja meg a visszaszámlálás befejeződését. • Ezen kiegészítő funkciók növelhetik a program időtartamát.
<p>A kijelzőn a hátralevő idő értéke növekszik, és majdnem a program befejezéséig tartó időre ugrik.</p>	<ul style="list-style-type: none"> • Ez nem hiba. A készülék megfelelően üzemel.

Meghibásodás és riasztási kód	Lehetséges ok és megoldás
A készülék ajtajából enyhe szivárgás észlelhető.	<ul style="list-style-type: none"> A készülék színtezése nem megfelelő. A vízszintbe állításhoz lazítsa vagy húzza meg az állítható lábakat (ha vannak). A készülék ajtaja nem központosan áll az üstön. Állítson a hátsó lábon (ha van).
Nehéz becsukni a készülék ajtaját.	<ul style="list-style-type: none"> A készülék színtezése nem megfelelő. A vízszintbe állításhoz lazítsa vagy húzza meg az állítható lábakat (ha vannak). Az edények és evőeszközök egyes részei kiállnak a kosarakból.
Csörgő/kopogó zaj hallatszik a készülék belsejéből.	<ul style="list-style-type: none"> Az edények és evőeszközök elhelyezése nem megfelelő a kosarakban. Lásd a kosár megpakolására vonatkozó ismertetőt. Ellenőrizze, hogy a szórókarok szabadon mozognak-e.
A hálózati megszakító a készülék miatt leold.	<ul style="list-style-type: none"> A hálózati megszakító terhelhetősége (amperszáma) nem elegendő az összes háztartási készülék egyszerre történő üzemeltetéséhez. Ellenőrizze a konnektor terhelhetőségét (amperszámát) és a megszakító kapacitását, és kapcsolja ki a használatban levő készülékek egyikét. Belső elektromos hiba a készülékben. Vegye fel a kapcsolatot egy márkaszervizzel.

Miután ellenőrizte a készüléket, kapcsolja azt ki, majd kapcsolja be újra. Ha a probléma ismét jelentkezik, akkor forduljon a márkaszervizhez.

A táblázatban nem található riasztási kódokkal kapcsolatban forduljon a márkaszervizhez.







FIGYELMEZTETÉS!

Nem javasoljuk a készülék használatát addig, amíg a probléma teljesen meg nem szűnik. Húzza ki a készülék dugaszát a konnektorból, és addig ne csatlakoztassa újra, míg nem biztos abban, hogy a készülék helyesen működik.

A PNC a készülék ajtaján levő adattáblán található. A PNC-t a kezelőpanelen is ellenőrizheti.

A PNC ellenőrzése előtt győződjön meg arról, hogy a készülék programválasztás üzemmódban van-e.

1. Tartsa egyszerre lenyomva a  és  gombot kb. 3 másodpercig. A kijelző megjeleníti a készülék PNC-jét.
2. A PNC megjelenítéséből való kilépéshez tartsa egyszerre nyomva a  és  gombot kb. 3 másodpercig.

A készülék visszatér programválasztási üzemmódba.

11.1 A termékszám (PNC)

Ha a márkaszervizhez fordul, adja meg a készülék termékszámát.

11.2 A mosogatás és a szárítás eredménye nem kielégítő

Jelenség	Lehetséges ok és megoldás
A mosogatás eredménye nem kielégítő.	<ul style="list-style-type: none"> • Olvassa el a „Napi használat” és a „Hasznos tanácsok és javaslatok” c. fejezetet, valamint az evőeszközöskosár megtöltésére vonatkozó útmutatót. • Használjon intenzívebb mosogatóprogramot. • Kapcsolja be az ExtraPower kiegészítő funkciót a kiválasztott program mosogatási hatékonyságának növeléséhez. • Tisztítsa meg a szórókar-fúvókákat és a szűrőt. Olvassa el az „Ápolás és tisztítás” című fejezetet.
A szárítás eredménye nem kielégítő.	<ul style="list-style-type: none"> • Az elmosogatott tárgyakat túl hosszú ideig hagyta a zárt készülékben. Kapcsolja be a AirDry kiegészítő funkciót az ajtó automatikus kinyitásának beállításához és a szárítási hatékonyság növeléséhez. • Nincs a készülékben öblítőszer, vagy nem elegendő az adagolt öblítőszer mennyisége. Töltse fel az öblítőszer-adagolót, vagy állítsa az öblítőszer szintjét magasabb fokozatra. • Lehet, hogy az öblítőszer minősége az oka. • Javasoljuk, hogy mindig használjon öblítőszer, kombinált mosogatószer-tabletták használatakor is. • Szükséges lehet a műanyag evőeszközök és edények törölközővel való szárítása. • A programnak nincs szárítási szakasza. Lásd a „Programok áttekintése” c. fejezetet.
Fehéres csíkok vagy kékes réteg látható a poharakon és edényeken.	<ul style="list-style-type: none"> • Túl nagy volt az adagolt öblítőszer mennyisége. Alacsonyabb szintre állítsa be az öblítőszer szintjét. • Túl sok volt a mosogatószer.
Szennyeződések és cseppnyomok vannak a poharakon és edényeken.	<ul style="list-style-type: none"> • Nem elegendő az adagolt öblítőszer mennyisége. Állítsa magasabbra az öblítőszer szintjét. • Lehet, hogy az öblítőszer minősége az oka.
A készülék belseje nedves.	<ul style="list-style-type: none"> • Ez nem hibajelenség. A légnedvesség lecsapódik a készülék belső felületein.
Szokatlan habképződés mosogatás közben.	<ul style="list-style-type: none"> • Csak mosogatógéphez készült, speciális mosogatószert használjon. • Szívárogoz az öblítőszer-adagoló. Vegye fel a kapcsolatot egy márkaszervizzel.
Rozsdafoltok láthatók az evőeszközökön.	<ul style="list-style-type: none"> • Túl sok a só a mosogatóhoz használt vízben. Lásd „A vízlágyító” c. fejezetet. • Ezüst és rozsdamentes evőeszközöket helyezett egymás mellé. Ne helyezzen egymáshoz közel ezüst és rozsdamentes tárgyakat.

Jelenség	Lehetséges ok és megoldás
Mosogatószer marad a program végén a mosogató-szer-adagolóban.	<ul style="list-style-type: none"> • A mosogatószer-tabletta beragadt az adagolóba, és ezért nem teljesen mosta ki a víz. • A víz nem tudja kimosni a mosogatószert az adagolóból. Ellenőrizze, hogy a szórókarok nincsenek-e eltömődve. • Ellenőrizze, hogy a kosarakba helyezett eszközök nem akadályozzák-e a mosogatószer-adagoló fedelének kinyitását.
A készülék belsejében kellemtelen szag észlelhető.	<ul style="list-style-type: none"> • Lásd a „Belső tisztítás” című szakaszt. • Indítsa el a Machine Care programot vízkötelenítő vagy a mosogatógépekhez tervezett tisztítószert használatával.
Vízkölerakódás látható az evőeszközökön, az üstön és az ajtó belsején.	<ul style="list-style-type: none"> • A só szintje alacsony; ellenőrizze a feltöltés visszajelzőt. • Laza a sótartály kupakjának rögzítése. • A csapvíz kemény. Lásd „A vízlágyító” c. fejezetet. • A só használata és a vízlágyító regenerálása akkor is szükséges, ha kombinált tablettát használ. Lásd „A vízlágyító” c. fejezetet. • Indítsa el a Machine Care programot a mosogatógépekhez tervezett vízkőoldó használatával. • Amennyiben továbbra is vízkőmaradványokat észlel, erre a célra készült speciális készüléktisztító szerrel tisztítsa meg a készüléket. • Próbáljon ki másik mosogatószert. • Forduljon a mosogatószer gyártójának ügyfélszolgálatához.
Az edények fénytelené váltak, elszíneződtek vagy sérültek.	<ul style="list-style-type: none"> • Ellenőrizze, hogy kizárólag mosogatógépben tisztítható tárgyakat helyezett-e a készülékbe. • Óvatosan végezze a kosarakba való be- és kipakolást. Lásd az evőeszközökösár megpakolására vonatkozó ismertetőt. • A kényes darabokat helyezze a felső kosárba. • Kapcsolja be a GlassCare kiegészítő funkciót, hogy speciális kezelést biztosítson az üvegedények és egyéb kényes tárgyak számára.



A lehetséges okok megismerésére nézze meg „**Az első használat előtt**”, a „**Napi használat**” vagy a „**Hasznos tanácsok és javaslatok**” című fejezetet.

12. MŰSZAKI INFORMÁCIÓK

Méreték	Szélesség / magasság / mélység (mm)	596 / 818 - 898 / 550
Elektromos csatlakoztatás ¹⁾	Feszültség (V)	220 - 240
	Frekvencia (Hz)	50
Hálózati víznyomás	Min. / max. bar (MPa)	0.5 (0.05) / 8 (0.8)
Vízellátás	Hidegvíz vagy melegvíz ²⁾	maximum 60 °C
Befogadóképesség	Teríték	13
Energiafogyasztás	Bekapcsolva hagyva (W)	5.0
	Kikapcsolt állapotban (W)	0.50

1) A további értékeket lásd az adattáblán.

2) Ha a melegvíz alternatív energiaforrásból származik (pl. napelemek), akkor az energiafogyasztás csökkentése érdekében használja a melegvíz-vezetékét.

12.1 Az EU EPREL adatbázisra mutató hivatkozás

A készülékhez mellékelt energiabesorolási címkén található QR-kód a készülék EU EPREL adatbázisban való regisztrációjára mutató hivatkozást tartalmaz. A későbbi tájékozódás érdekében tartsa meg az energiabesorolási címkét a használati útmutatóval és a készülékhez mellékelt minden egyéb dokumentummal együtt.

A termék teljesítményére vonatkozó információk találhatóak az EU EPREL

adatbázisban a <https://eprel.ec.europa.eu> hivatkozás, valamint a készülék adattábláján található modellnév és termékszám segítségével. Lapozza fel a „Termékleírás” című fejezetet.

Az energiabesorolási címkére vonatkozó részletes tájékoztatásért látogassa meg a www.theenergylabel.eu weboldalt.

13. KÖRNYEZETVÉDELMI TUDNIVALÓK

 következő jelzéssel ellátott anyagokat hasznosítsa újra. Újrahasznosításhoz tegye a megfelelő konténerekbe a csomagolást. Járuljon hozzá környezetünk és egészségünk védelméhez, és hasznosítsa újra az elektromos és elektronikus hulladékot. A

 tiltó szimbólummal ellátott készüléket ne dobja a háztartási hulladék közé. Juttassa el a készüléket a helyi újrahasznosító telepre, vagy lépjen kapcsolatba a hulladékkezelésért felelős hivatallal.

SPIS TREŚCI

1. INFORMACJE DOTYCZĄCE BEZPIECZEŃSTWA.....	30
2. WSKAZÓWKI DOTYCZĄCE BEZPIECZEŃSTWA.....	33
3. OPIS PRODUKTU.....	35
4. PANEL STEROWANIA.....	36
5. WYBÓR PROGRAMU.....	37
6. USTAWIENIA PODSTAWOWE	40
7. PRZED PIERWSZYM UŻYCIEM.....	44
8. CODZIENNA EKSPLOATACJA.....	45
9. WSKAZÓWKI I PORADY.....	47
10. KONSERWACJA I CZYSZCZENIE.....	49
11. ROZWIĄZANIE PROBLEMÓW.....	52
12. DANE TECHNICZNE.....	56

Z MYŚLĄ O TOBIE

Dziękujemy za zakup urządzenia Electrolux. Jest ono owocem dziesięcioleci doświadczeń i innowacji. To przydatne i stylowe urządzenie zostało zaprojektowane z myślą o Tobie. Używając je, możesz mieć zawsze pewność uzyskania doskonałych efektów.

Witamy w świecie marki Electrolux!

Zapraszamy do naszej witryny internetowej, aby:



Uzyskać wskazówki dotyczące użytkowania, broszury, pomoc w rozwiązywaniu problemów oraz informacje dotyczące serwisu:

www.electrolux.com/support



Zarejestrować produkt, aby otrzymać lepszą obsługę serwisową:

www.registerelectrolux.com



Nabyć akcesoria, materiały eksploatacyjne i oryginalne części zamienne do urządzenia:

www.electrolux.com/shop

OBSŁUGA KLIENTA I SERWIS

Zalecamy stosowanie oryginalnych części zamiennych.

Kontaktując się z autoryzowanym centrum serwisowym, należy przygotować poniższe dane: informacje o modelu, numer produktu, numer seryjny.

Te informacje można znaleźć na tabliczce znamionowej.

⚠ Ostrzeżenie/przestroga – informacje dotyczące bezpieczeństwa

ℹ Ogólne informacje i wskazówki

🌿 Informacje dotyczące środowiska naturalnego

Producent zastrzega sobie możliwość wprowadzenia zmian bez wcześniejszego powiadomienia.

1. ⚠ INFORMACJE DOTYCZĄCE BEZPIECZEŃSTWA

Przed przystąpieniem do instalacji i rozpoczęciem eksploatacji urządzenia należy uważnie zapoznać się z

dołączoną instrukcją obsługi. Producent nie odpowiada za obrażenia ciała ani szkody spowodowane nieprawidłową instalacją lub eksploatacją urządzenia. Należy zachować instrukcję obsługi w bezpiecznym i łatwo dostępnym miejscu w celu wykorzystania w przyszłości.

1.1 Bezpieczeństwo dzieci i osób o ograniczonych zdolnościach ruchowych, sensorycznych lub umysłowych

- Urządzenie mogą obsługiwać dzieci po ukończeniu ósmego roku życia oraz osoby o ograniczonych zdolnościach fizycznych, sensorycznych lub umysłowych, a także nieposiadające odpowiedniej wiedzy lub doświadczenia, jeśli będą one nadzorowane lub zostaną poinstruowane w zakresie bezpiecznego korzystania z urządzenia i będą świadome związanych z tym zagrożeń.
- Dzieci w wieku od 3 do 8 lat i osoby o znacznym stopniu niepełnosprawności nie powinny zbliżać się do urządzenia, jeśli nie znajdują się pod stałym nadzorem.
- Dzieci poniżej 3 roku życia nie powinny zbliżać się do urządzenia, jeśli nie znajdują się pod stałym nadzorem.
- Nie pozwalać dzieciom bawić się urządzeniem.
- Przechowywać detergenty poza zasięgiem dzieci.
- Dzieci i zwierzęta domowe nie powinny zbliżać się do urządzenia, gdy otworzone są jego drzwi.
- Dzieci nie powinny zajmować się czyszczeniem ani konserwacją urządzenia bez odpowiedniego nadzoru.

1.2 Ogólne zasady bezpieczeństwa

- Urządzenie jest przeznaczone do użytku w gospodarstwie domowym oraz do podobnych zastosowań w takich miejscach, jak:

- gospodarstwa rolne, kuchnie w obiektach sklepowych, biurowych oraz innych placówkach pracowniczych;
- do obsługi przez klientów w hotelach, motelach, obiektach noclegowych i innych obiektach mieszkalnych.
- Nie zmieniać parametrów technicznych urządzenia.
- Robocze ciśnienie wody (minimalne i maksymalne) musi mieścić się w granicach 0.5 (0.05) / 8 (0.8) bar (MPa)
- Maksymalna liczba kompletów naczyń wynosi 13 .
- Jeśli przewód zasilający jest uszkodzony, ze względów bezpieczeństwa musi go wymienić producent, autoryzowane centrum serwisowe lub inna wykwalifikowana osoba.
- Sztućce należy wkładać do kosza na sztućce, ostrymi zakończeniami skierowanymi w dół, lub umieścić je poziomo w szufladzie na sztućce, ostrymi krawędziami skierowanymi w dół.
- Nie zostawiać urządzenia z otworzonymi drzwiami, aby zapobiec przypadkowemu nastąpieniu na nie.
- Przed przystąpieniem do konserwacji należy wyłączyć urządzenie i wyjąć wtyczkę przewodu zasilającego z gniazda.
- Do czyszczenia urządzenia nie wolno używać wody pod ciśnieniem ani pary wodnej.
- Jeśli podstawę urządzenia wyposażono w otwory wentylacyjne, nie należy ich zasłaniać np. wykładziną.
- Urządzenie należy podłączyć do instalacji wodociągowej za pomocą nowego zestawu węży dostarczonych w komplecie z urządzeniem. Nie wolno używać starego zestawu węży.

2. WSKAZÓWKI DOTYCZĄCE BEZPIECZEŃSTWA

2.1 Instalacja



OSTRZEŻENIE!

Urządzenie może zainstalować wyłącznie wykwalifikowana osoba.

- Usunąć wszystkie elementy opakowania.
- Nie instalować ani nie używać uszkodzonego urządzenia.
- Ze względów bezpieczeństwa nie należy uruchamiać urządzenia przed zainstalowaniem go w zabudowie.
- Należy postępować zgodnie z instrukcją instalacji dołączoną do urządzenia.
- Zachować ostrożność podczas przenoszenia urządzenia, ponieważ jest ono ciężkie. Należy zawsze stosować rękawice ochronne i mieć na stopach pełne obuwie.
- Nie instalować ani nie używać urządzenia w miejscach, w których panuje temperatura poniżej 0°C.
- Zainstalować urządzenie w odpowiednim i bezpiecznym miejscu, które spełnia wymagania instalacyjne.



YouTube

www.youtube.com/electrolux
www.youtube.com/aeg

How to install your 60 cm Dishwasher Sliding Hinge



2.2 Podłączenie do sieci elektrycznej



OSTRZEŻENIE!

Zagrozenie pożarem i porażeniem prądem elektrycznym.

- Urządzenie musi być uziemione.
- Upewnić się, że parametry na tabliczce znamionowej odpowiadają parametrom znamionowym źródła zasilania.
- Należy używać wyłącznie prawidłowo zamontowanego gniazda elektrycznego z uziemieniem.
- Nie stosować rozgałęźników ani przedłużaczy.

- Należy zwrócić uwagę, aby nie uszkodzić wtyczki ani przewodu zasilającego. Wymiany przewodu zasilającego można dokonać wyłącznie w naszym autoryzowanym centrum serwisowym.
- Podłączyć wtyczkę do gniazda elektrycznego dopiero po zakończeniu instalacji. Należy zadbać o to, aby po zakończeniu instalacji urządzenia wtyczka przewodu zasilającego była łatwo dostępna.
- Odłączając urządzenie, nie należy ciągnąć za przewód zasilający. Należy zawsze ciągnąć za wtyczkę sieciową.
- Urządzenie wyposażono we wtyczkę zasilającą z bezpiecznikiem 13 A. Jeśli konieczna jest wymiana bezpiecznika we wtyczce zasilającej, należy użyć bezpiecznika 13 A ASTA (BS 1362) (dotyczy tylko Wielkiej Brytanii i Irlandii).

2.3 Podłączenie do sieci wodociągowej

- Uważać, aby nie uszkodzić węży wodnych.
- Przed podłączeniem urządzenia do nowej instalacji wodociągowej lub instalacji, z której nie korzystano przez dłuższy czas lub która była naprawiana lub do której podłączono nowe urządzenia (liczniki wody itp.), należy umożliwić wypływ wody, aż będzie ona czysta.
- Podczas pierwszego użycia urządzenia i bezpośrednio po nim należy upewnić się, że nie ma widocznych wycieków wody.
- Wąż dopływowy wyposażono w zawór bezpieczeństwa i ścianki z wewnętrznym przewodem zasilającym.

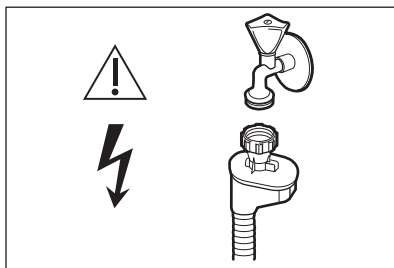
**OSTRZEŻENIE!**

Niebezpieczne napięcie.

- W razie uszkodzenia węża dopływowego należy natychmiast zamknąć zawór wody i wyjąć wtyczkę z gniazda elektrycznego. Należy skontaktować się z autoryzowanym centrum serwisowym w celu wymiany węża dopływowego.

2.4 Użytkowanie

- Nie umieszczać w urządzeniu, na nim ani w jego pobliżu łatwopalnych substancji ani przedmiotów nasączonych łatwopalnymi substancjami.
- Detergenty do zmywarki są niebezpieczne. Należy przestrzegać wskazówek dotyczących bezpieczeństwa podanych na opakowaniu detergentu.
- Nie pić wody z urządzenia ani nie wykorzystywać jej do zabawy.
- Nie wyjmować naczyń z urządzenia przed zakończeniem programu. Na naczyniach mogą pozostać resztki detergentu.
- Nie kłaść żadnych przedmiotów ani nie wywierać nacisku na otworne drzwi urządzenia.
- Po otworzeniu drzwi w czasie pracy urządzenia może dojść do uwolnienia gorącej pary.

2.5 Oświetlenie wewnętrzne**OSTRZEŻENIE!**

Zagrożenie odniesieniem obrażeń.

- Informacja dotycząca oświetlenia w urządzeniu i elementów oświetleniowych sprzedawanych osobno jako części zamienne:

Zastosowane elementy oświetleniowe są przystosowane do pracy w wymagających warunkach fizycznych (temperatura, drgania, wilgotność) w urządzeniach domowych lub są przeznaczone do sygnalizacji stanu działania urządzenia. Nie są one przeznaczone do innych zastosowań i nie nadają się do oświetlenia pomieszczeń domowych.

- Aby wymienić wewnętrzne oświetlenie, należy skontaktować się z autoryzowanym punktem serwisu.

2.6 Serwis

- Aby naprawić urządzenie, należy skontaktować się z autoryzowanym centrum serwisowym. Należy stosować wyłącznie oryginalne części zamienne.
- Samodzielna lub nieprofesjonalna naprawa może mieć negatywny wpływ na bezpieczeństwo i spowodować utratę gwarancji.
- Następujące części zamienne będą dostępne przez 7 lat po zakończeniu produkcji modelu: silnik, pompa obiegu i pompa opróżniająca, grzałki i elementy grzejne, w tym pompy ciepła, przewody i powiązane elementy, takie jak węże, zawory, filtry i elementy układu Aqua Stop, elementy konstrukcyjne i wewnętrzne związane z zespołem drzwi, układy elektroniczne, wyświetlacze elektroniczne, przełączniki ciśnieniowe, termostaty i czujniki, oprogramowanie i oprogramowanie układowe, w tym oprogramowanie resetujące. Niektóre z tych części zamiennych będą dostępne wyłącznie dla profesjonalnych punktów serwisowych i nie wszystkie części zamienne są odpowiednio do wszystkich modeli.
- Następujące części zamienne będą dostępne przez 10 lat po zakończeniu produkcji modelu: zawias i uszczelki drzwi, inne uszczelki, ramiona spryskujące, filtry odpływowe, wewnętrzne kosze i plastikowe elementy wyposażenia, takie jak kosze i pokrywy.

2.7 Utylizacja



OSTRZEŻENIE!

Występuje zagrożenie odniesieniem obrażeń ciała lub uduszeniem.

- Odłączyć urządzenie od źródła zasilania.
- Odciąć i wyrzucić przewód zasilający.
- Wymontować zatrzask drzwi, aby uniemożliwić zamknięcie się dzieci lub zwierząt w urządzeniu.

3. OPIS PRODUKTU



Rysunek poniżej przedstawia tylko ogólny wygląd urządzenia. Więcej szczegółowych informacji można znaleźć w innych rozdziałach lub dokumentach dostarczonych wraz z urządzeniem.

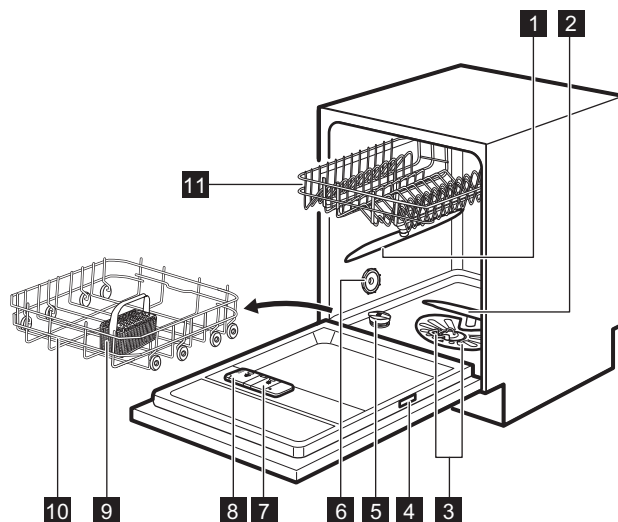

- 1** Górne ramię spryskujące
- 2** Dolne ramię spryskujące
- 3** Filtry
- 4** Tabliczka znamionowa
- 5** Zbiornik soli
- 6** Otwór wentylacyjny

- 7** Dozownik płynu nabyliczającego
- 8** Dozownik detergentu
- 9** Kosz na sztućce
- 10** Dolny kosz
- 11** Górny kosz

3.1 Beam-on-Floor

Wyświetlacz Beam-on-Floor wyświetla wiązkę światła na podłodze przed drzwiami urządzenia.

- Gdy program zostanie uruchomiony, włączy się czerwone światło, które będzie widoczne aż do zakończenia programu.

- Po zakończeniu programu włączy się zielone światło.
- W razie wystąpienia usterki urządzenia miga czerwone światło.



Wyświetlacz Beam-on-Floor wyłącza się przy wyłączeniu urządzenia.



Jeśli podczas fazy suszenia włączona jest opcja AirDry, obraz wyświetlany na podłodze może nie być widoczny w całości. Aby upewnić się, że zakończył się cykl, należy sprawdzić wskazanie na panelu sterowania.

4. PANEL STEROWANIA

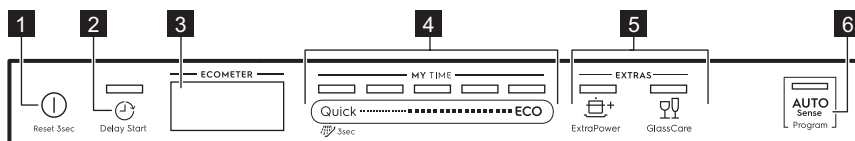

- | | |
|-------------------------------|-----------------------------------|
| 1 Przycisk Wł./Wył. | 5 Przyciski funkcji EXTRAS |
| 2 Przycisk Delay Start | 6 Przycisk AUTO Sense |
| 3 Wyświetlacz | |
| 4 Pasek wyboru MY TIME | |

4.1 Wyświetlacz

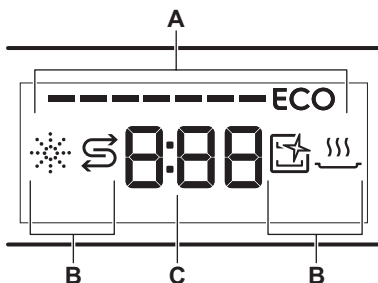

- A. ECOMETER
B. Wskaźniki
C. Wskazanie czasu

4.2 ECOMETER





Wskaźnik ECOMETER pokazuje, w jaki sposób wybór programu wpływa na zużycie wody i energii. Im więcej świeci się pasków, tym niższe jest zużycie.

ECO wskazuje najbardziej przyjazny środowisku wybór programu dla średnio zabrudzonych naczyń.

4.3 Wskaźniki

Wskaźnik	Opis
	Wskaźnik poziomu płynu nabyliczającego. Włącza się, gdy dozownik płynu nabyliczającego wymaga uzupełnienia. Patrz rozdział „Przed pierwszym użyciem”.
	Wskaźnik poziomu soli. Włącza się, gdy zbiornik soli wymaga napełnienia. Patrz rozdział „Przed pierwszym użyciem”.

Wskaźnik	Opis
	Wskaźnik funkcji Machine Care. Włącza się, gdy niezbędne jest wy-czyszczenie wnętrza urządzenia przy użyciu programu Machine Care. Patrz „ Konserwacja i czyszczenie ”.
	Wskaźnik fazy suszenia. Świeci się, jeśli wybrano program z fazą su-szenia. Miga podczas fazy suszenia. Patrz „ Wybór programu ”.

5. WYBÓR PROGRAMU

5.1 MY TIME

Korzystając z paska wyboru MY TIME, można wybrać odpowiedni cykl zmywania w oparciu o czas trwania programu (od 30 minut do 4 godzin).

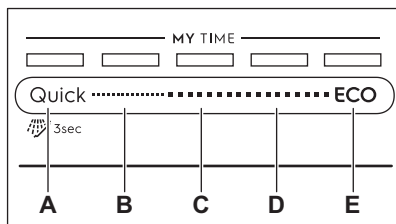

- A. • **Quick** to najkrótszy program (30min), przeznaczony do zmywania świeżo i lekko zabrudzonych naczyń.
-  **Płukanie wstępne (15min)** to program przeznaczony do spłukiwania pozostałości potraw z naczyń. Zapobiega on powstawaniu nieprzyjemnego zapachu w urządzeniu. W tym programie nie należy stosować detergentu.
- B. **1h** to program przeznaczony do zmywania świeżo i lekko zabrudzonych naczyń.
- C. **1h 30min** to program przeznaczony do zmywania i suszenia średnio zabrudzonych naczyń.
- D. **2h 40min** to program przeznaczony do zmywania i suszenia mocno zabrudzonych naczyń.
- E. **ECO** to najdłuższy program (4h), zapewniający największą efektywność zużycia wody i energii elektrycznej podczas zmywania

średnio zabrudzonych naczyń i sztućców. Jest to standardowy program dla ośrodków przeprowadzających testy. ¹⁾

5.2 EXTRAS

Aby dostosować wybór programu do własnych potrzeb, można włączyć opcję EXTRAS.

ExtraPower

 ExtraPower zapewnia lepsze efekty zmywania w ramach wybranego programu. Opcja ta powoduje podniesienie temperatury i wydłużenie czasu zmywania.

GlassCare

 GlassCare umożliwia włączenie opcji specjalnej ochrony delikatnych naczyń. Opcja ta zapobiega gwałtownym zmianom temperatury zmywania w ramach wybranego programu i obniża ją do wartości 45 °C. Zapobiega to uszkodzeniu zwłaszcza szklanych naczyń.

5.3 AUTO Sense

Program AUTO Sense automatycznie dostosowuje cykl zmywania do rodzaju ładunku.

Urządzenie rozpoznaje stopień zabrudzenia oraz ilość naczyń znajdujących się w koszach. Następnie dostosowuje temperaturę i ilość wody oraz czas trwania programu.

¹⁾ Program ten służy do oceny zgodności z rozporządzeniem Komisji (UE) 2019/2022 w sprawie ekoprojektu.

5.4 Przegląd programów

Program	Rodzaj załadunku	Stopień zabrudzenia	Fazy programu	EXTRAS
Quick	<ul style="list-style-type: none"> Naczynia Sztućce 	<ul style="list-style-type: none"> Świeże 	<ul style="list-style-type: none"> Zmywanie 50°C Płukanie pośrednie Płukanie końcowe 45°C AirDry 	<ul style="list-style-type: none"> ExtraPower GlassCare
 Płukanie wstępne	<ul style="list-style-type: none"> Dowolny ładunek 	<ul style="list-style-type: none"> Dowolny stopień zabrudzenia 	<ul style="list-style-type: none"> Zmywanie wstępne 	W tym programie nie można włączyć opcji EXTRAS.
1h	<ul style="list-style-type: none"> Naczynia Sztućce 	<ul style="list-style-type: none"> Świeże Lekko zaschnięte 	<ul style="list-style-type: none"> Zmywanie 60°C Płukanie pośrednie Płukanie końcowe 50°C AirDry 	<ul style="list-style-type: none"> ExtraPower GlassCare
1h 30min	<ul style="list-style-type: none"> Naczynia Sztućce Garnki Patelnie 	<ul style="list-style-type: none"> Średnie Lekko zaschnięte 	<ul style="list-style-type: none"> Zmywanie 60°C Płukanie pośrednie Płukanie końcowe 55°C Suszenie AirDry 	<ul style="list-style-type: none"> ExtraPower GlassCare
2h 40min	<ul style="list-style-type: none"> Naczynia Sztućce Garnki Patelnie 	<ul style="list-style-type: none"> Średnie do dużego Zaschnięte 	<ul style="list-style-type: none"> Zmywanie wstępne Zmywanie 60°C Płukanie pośrednie Płukanie końcowe 60°C Suszenie AirDry 	<ul style="list-style-type: none"> ExtraPower GlassCare
ECO	<ul style="list-style-type: none"> Naczynia Sztućce Garnki Patelnie 	<ul style="list-style-type: none"> Średnie Lekko zaschnięte 	<ul style="list-style-type: none"> Zmywanie wstępne Zmywanie 50°C Płukanie pośrednie Płukanie końcowe 55°C Suszenie AirDry 	<ul style="list-style-type: none"> ExtraPower GlassCare

Program	Rodzaj załadunku	Stopień zabrudzenia	Fazy programu	EXTRAS
AUTO Sense	<ul style="list-style-type: none"> Naczynia Sztućce Garnki Patelnie 	Program dostosowuje się do stopnia zabrudzenia.	<ul style="list-style-type: none"> Zmywanie wstępne Zmywanie 50-60°C Płukanie pośrednie Płukanie końcowe 60°C Suszenie AirDry 	W tym programie nie można włączyć opcji EXTRAS.
Machine Care	<ul style="list-style-type: none"> Bez ładunku 	Program przeznaczony do czyszczenia wnętrza urządzenia.	<ul style="list-style-type: none"> Zmywanie 70°C Płukanie pośrednie Płukanie końcowe AirDry 	W tym programie nie można włączyć opcji EXTRAS.

Parametry eksploatacyjne

Program 1)	Zużycie wody (l)	Zużycie energii (kWh)	Czas (min)
Quick	9.4 - 11.4	0.57 - 0.69	30
Płukanie wstępne	3.7 - 4.5	0.02 - 0.05	15
1h	9.3 - 11.4	0.82 - 0.94	60
1h 30min	9.1 - 11.1	1.01 - 1.13	90
2h 40min	9.2 - 11.2	0.96 - 1.08	160
ECO	9.9	0.92 ¹²⁾ /0.936 ³⁾	240 ²⁾ /240 ³⁾
AUTO Sense	8.2 - 11.2	0.67 - 1.08	120 - 170
Machine Care	8.4 - 10.2	0.60 - 0.71	60

1) Parametry eksploatacyjne mogą ulec zmianie w zależności od ciśnienia i temperatury wody, zmian w napięciu zasilania, użytych opcji oraz ilości naczyń.

2) Zgodnie z rozporządzeniem 1016/2010

3) Zgodnie z rozporządzeniem 2019/2022

Informacje dla ośrodków przeprowadzających testy

Aby uzyskać potrzebne informacje dotyczące przeprowadzania testów wydajności (np. zgodnie z normą EN60436), należy przesłać wiadomość e-mail na adres:

info.test@dishwasher-production.com

W wiadomości należy podać numer produktu (PNC), który znajduje się na tabliczce znamionowej urządzenia.

Więcej informacji na temat zmywarki znajduje się w instrukcji obsługi dołączonej do urządzenia.

6. USTAWIENIA PODSTAWOWE

Zależnie od potrzeb można skonfigurować urządzenie, zmieniając ustawienia podstawowe.

Numer	Ustawienia	Wartości	Opis ¹⁾
1	Twardość wody	Poziomy od 1L do 10L (wartość domyślna: 5L)	Regulacja poziomu zmiękczenia wody zależnie od twardości wody w danym rejonie.
2	Sygnalizacja konieczności uzupełnienia płynu nabyliczającego	On (wartość domyślna) Off	Włączenie lub wyłączenie wskaźnika płynu nabyliczającego.
3	Dźwięk zakończenia	On Off (wartość domyślna)	Włączenie lub wyłączenie sygnału dźwiękowego zakończenia programu.
4	Automatyczne otwieranie drzwi	On (wartość domyślna) Off	Włączenie lub wyłączenie funkcji AirDry.
5	Dźwięki przycisków	On (wartość domyślna) Off	Włączenie lub wyłączenie dźwięku towarzyszącego naciskaniu przycisków.
6	Wybór ostatniego programu	On Off (wartość domyślna)	Włączenie lub wyłączenie automatycznego wyboru ostatnio używanego programu wraz z zapisanymi opcjami.

¹⁾ Więcej szczegółowych informacji zawarto w tym rozdziale.

Ustawienia podstawowe można zmieniać w trybie ustawiania.

Gdy urządzenie jest w trybie ustawiania, paski wskaźnika ECOMETER odpowiadają dostępnym ustawieniom. Po dokonaniu wyboru ustawienia odpowiadający mu pasek wskaźnika ECOMETER zaczyna migać.

Kolejność ustawień podstawowych przedstawionych w tabeli odpowiada kolejności ustawień na wskaźniku ECOMETER:

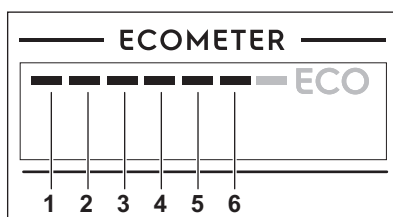

6.1 Zmiękczenie wody

Zmiękczaczy wody usuwa z wody substancje mineralne, które mogą mieć negatywny wpływ na efekty zmywania lub na pracę urządzenia.

Im wyższa zawartość substancji mineralnych, tym twardsza jest woda. Twardość wody jest mierzona w równoważnych skalach.

Zmiękczenie powinno być dostosowane do stopnia twardości wody doprowadzonej do urządzenia. W lokalnym zakładzie wodociągowym można uzyskać informację na temat

twardości wody. Istotne jest ustawienie właściwego poziomu zmiękczenia wody, aby zapewnić dobre efekty zmywania.

Twardość wody

Stopnie niemieckie (°dH)	Stopnie francuskie (°fH)	mmol/l	Stopnie Clarka	Poziom zmiękczenia wody
47 - 50	84 - 90	8.4 - 9.0	58 - 63	10
43 - 46	76 - 83	7.6 - 8.3	53 - 57	9
37 - 42	65 - 75	6.5 - 7.5	46 - 52	8
29 - 36	51 - 64	5.1 - 6.4	36 - 45	7
23 - 28	40 - 50	4.0 - 5.0	28 - 35	6
19 - 22	33 - 39	3.3 - 3.9	23 - 27	5 1)
15 - 18	26 - 32	2.6 - 3.2	18 - 22	4
11 - 14	19 - 25	1.9 - 2.5	13 - 17	3
4 - 10	7 - 18	0.7 - 1.8	5 - 12	2
<4	<7	<0.7	< 5	1 2)

1) Ustawienie fabryczne.

2) Przy tym poziomie nie stosować soli.

Niezależnie od rodzaju stosowanego detergentu należy ustawić prawidłowy poziom twardości wody, aby wskaźnik poziomu soli był włączony.



Tabletki wieloskładnikowe zawierające sól nie są wystarczająco skuteczne, aby zmiękczyć twardą wodę.

Proces regeneracji

Aby zapewnić prawidłowe działanie zmiękczacza wody, niezbędną jest regularna regeneracja żywicy w układzie zmiękczącym. Proces ten przebiega automatycznie i jest częścią normalnej pracy zmywarki.

Po zużyciu określonej ilości wody od czasu poprzedniego procesu regeneracji między ostatnim płukaniem a końcem programu zostaje zainicjowany nowy proces regeneracji.

Poziom zmiękczenia wody	Ilość wody (l)
1	250
2	100
3	62
4	47
5	25
6	17
7	10
8	5
9	3
10	3

W przypadku ustawienia wysokiego poziomu zmiękczenia wody może mieć miejsce także w środku programu, przed płukaniem (dwukrotnie podczas

programu). Rozpoczęcie regeneracji nie ma wpływu na czas trwania cyklu, chyba że nastąpi w środku programu lub na końcu programu z krótką fazą suszenia. W takich przypadkach regeneracja wydłuża całkowity czas trwania programu o dodatkowe 5 minut.

Następnie, w tym samym cyklu lub na początku następnego programu, może rozpocząć się przepłukiwanie zmiękczacza wody, które trwa 5 minut. Czynność ta zwiększa całkowite zużycie wody w programie o dodatkowe 4 litry oraz całkowite zużycie energii o dodatkowe 2 Wh. Przepłukiwanie zmiękczacza kończy się całkowitym odpompowaniem wody.

Każde przepłukiwanie zmiękczacza (możliwe jest więcej niż jedno w tym samym cyklu) może wydłużyć czas trwania programu o kolejne 5 minut, jeśli nastąpi na początku lub w środku programu.



Wszystkie wartości zużycia podane w tym rozdziale zostały określone zgodnie z aktualnie obowiązującą normą, w warunkach laboratoryjnych, przy twardości wody 2,5 mmol/l, zgodnie z rozporządzeniem 2019/2022 (ustawienie zmiękczenia wody: poziom 3).

Ciśnienie i temperatura wody, a także zmiany parametrów zasilania sieciowego, mogą spowodować zmianę wartości.

6.2 Powiadomienie o konieczności uzupełnienia płynu nabłyszczającego

Płyn nabłyszczający umożliwia wysuszenie naczyń bez smug i plam. Jest on automatycznie podawany podczas fazy płukania gorącą wodą.

Gdy komora na płyn nabłyszczający jest pusta, włącza się wskaźnik płynu nabłyszczającego, informując o konieczności uzupełnienia płynu. Jeśli

podczas stosowania wyłącznie tabletek wieloskładnikowych efekty suszenia są zadowalające, można wyłączyć powiadomienie o konieczności uzupełnienia płynu nabłyszczającego. Jednak aby zapewnić najlepsze efekty suszenia, należy zawsze używać płynu nabłyszczającego.

Stosując standardowe tabletki wieloskładnikowe bez środka nabłyszczającego, należy włączyć funkcję powiadomienia, aby wskaźnik sygnalizujący konieczność uzupełnienia płynu pozostał aktywny.

6.3 Dźwięk zakończenia

Można włączyć lub wyłączyć sygnał dźwiękowy, który jest emitowany po zakończeniu programu.



Sygnaly dźwiękowe sygnalizują również nieprawidłowe działanie urządzenia. Tych sygnałów dźwiękowych nie można wyłączyć.

6.4 AirDry

Funkcja AirDry poprawia skuteczność suszenia. Podczas fazy suszenia drzwi otwierają się automatycznie i pozostają otworzone.

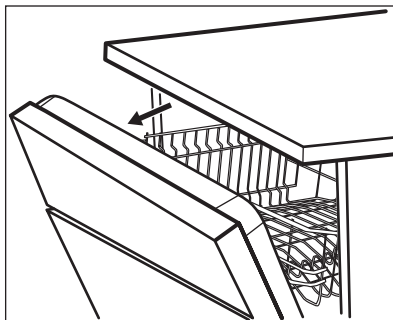

Funkcja AirDry włącza się automatycznie we wszystkich programach z wyjątkiem programu Płukanie wstępne.

**UWAGA!**

Nie należy zamykać drzwi urządzenia w ciągu 2 minut od ich automatycznego otwarcia. Może to spowodować uszkodzenie urządzenia.

**UWAGA!**

Jeśli do urządzenia mają dostęp dzieci, zaleca się wyłączenie funkcji AirDry. Samoczynne otwarcenie się drzwi może być dla nich niebezpieczne.



Po otwarciu drzwi przez funkcję AirDry wskazanie wyświetlacza Beam-on-Floor może być częściowo niewidoczne. Aby upewnić się, że program się zakończył, należy sprawdzić wskazanie na panelu sterowania.

6.5 Dźwięki przycisków

Naciskaniu przycisków na panelu sterowania towarzyszy dźwięk klikania. Dźwięk ten można włączyć.

6.6 Wybór ostatniego programu

Możliwe jest ustawienie automatycznego wyboru ostatnio używanego programu wraz z zapisanymi opcjami.

Powoduje to zapisanie ostatniego zakończonego programu przed wyłączeniem urządzenia. Jest on następnie automatycznie wybierany po włączeniu urządzenia.

Jeśli opcja wyboru ostatniego programu jest wyłączona, domyślnym programem jest program ECO.

6.7 Tryb ustawiania

Nawigacja w trybie ustawiania

Do nawigacji w trybie ustawiania służy pasek wyboru MY TIME.

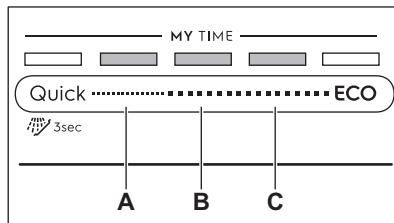

A. Przycisk **Wstecz**

B. Przycisk **OK**

C. Przycisk **Dalej**

Przyciski **Wstecz** i **Dalej** umożliwiają przełączanie między ustawieniami podstawowymi i zmianę ich wartości.

Przycisk **OK** umożliwia wybór wybranego ustawienia i potwierdzenie zmiany jego wartości.

Uruchamianie trybu ustawiania

Przed uruchomieniem programu można przejść do trybu ustawiania. Jest to niemożliwe podczas trwania programu.

Aby przejść do trybu ustawiania, należy nacisnąć jednocześnie i przytrzymać **Quick** i **ECO** przez ok. 3 sekundy. Zaświecą się kontrolki przycisków **Wstecz**, **OK** i **Dalej**.

Zmiana ustawienia

Upewnij się, że urządzenie jest w trybie ustawiania.

1. Nacisnąć **Wstecz** lub **Dalej**, aby wybrać pasek wskaźnika **ECOMETER** odpowiadający żądanemu ustawieniu.
 - Pasek wskaźnika **ECOMETER** odpowiadający wybranemu ustawieniu zacznie migać.
 - Na wyświetlaczu pojawi się wartość wybranego ustawienia.
2. Nacisnąć **OK**, aby przejść do ustawienia.
 - Pasek wskaźnika **ECOMETER** odpowiadający wybranemu ustawieniu zacznie świecić w sposób ciągły. Pozostałe paski będą wyłączone.
 - Wartość aktualnego ustawienia będzie migać.

3. Nacisnąć **Wstecz** lub **Dalej**, aby zmienić wartość.
4. Nacisnąć **OK**, aby potwierdzić ustawienie.
 - Nowe ustawienie zostanie zapisane.
 - Urządzenie powróci do wyświetlania listy ustawień podstawowych.

5. Nacisnąć jednocześnie i przytrzymać **Quick** i **ECO** przez ok. 3 sekundy, aby wyjść z trybu ustawiania. Urządzenie powróci do trybu wyboru programów. Zapisane ustawienia pozostaną w pamięci do czasu ich ponownej zmiany.

7. PRZED PIERWSZYM UŻYCIEM

1. **Sprawdzić, czy bieżący poziom zmiękczenia wody odpowiada twardości wody doprowadzanej do urządzenia. Jeśli nie, dostosować poziom zmiękczenia wody.**
2. Napełnić zbiornik soli.
3. Napełnić dozownik płynu nabyliczającego.
4. Odkręcić zawór wody.
5. Uruchomić program **Quick**, aby usunąć wszelkie zanieczyszczenia i pozostałości z procesu produkcyjnego. Nie stosować detergentu ani nie umieszczać naczyń w koszach.

Po uruchomieniu programu urządzenie zacznie aktywować żywicę w zmiękczaczu wody – może to potrwać do 5 minut. Faza zmywania rozpocznie się dopiero po zakończeniu tego procesu. Procedura jest powtarzana okresowo.

7.1 Zbiornik soli



UWAGA!

Stosować wyłącznie grubą sól przeznaczoną do zmywarek. Sól drobnoziarnista zwiększa ryzyko korozji.

Sól aktywuje żywicę w zmiękczaczu wody oraz zapewnia dobre efekty zmywania podczas codziennej eksploatacji.

Napełnianie zbiornika soli

1. Obrócić pokrywkę zbiornika soli w lewo i ją zdjąć.
2. Wlać 1 litr wody do zbiornika soli (tylko za pierwszym razem).

3. Napełnić zbiornik soli 1 kg soli (do pełna).

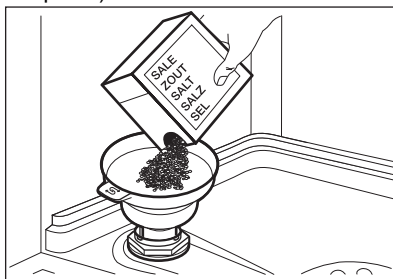

4. Ostrożnie potrząsnąć lejkiem, trzymając go za uchwyt, aby opróżnić go ze wszystkich granulek.
5. Usunąć sól rozsypaną wokół otworu zbiornika soli.

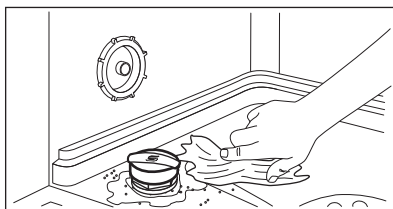

6. Obrócić pokrywkę zbiornika soli w prawo, aby zamknąć zbiornik soli.



UWAGA!

Podczas napełniania zbiornika soli może się z niego wydostawać woda i sól. Dlatego po napełnieniu zbiornika soli należy niezwłocznie uruchomić program zmywania, aby zapobiec korozji.

7.2 Napełnianie dozownika płynu nablyszczającego

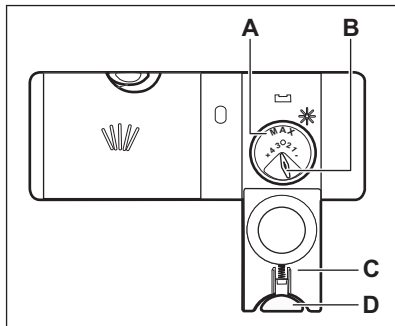

UWAGA!

Należy stosować wyłącznie płyn nablyszczający przeznaczony do zmywarek.

1. Nacisnąć przycisk zwalniający (D), aby otworzyć pokrywę (C).
2. Wlać płyn nablyszczający do dozownika (A), aż osiągnie poziom napełnienia „max”.
3. Rozlany płyn nablyszczający należy zetrzeć chłonną szmatką, aby zapobiec powstaniu zbyt dużej ilości piany.
4. Zamknąć pokrywę. Upewnić się, że przycisk zwalniający jest odpowiednio zablokowany.



Dozowanie płynu nablyszczającego można wyregulować za pomocą pokrętki (B) między pozycją 1 (najmniejsza ilość) a pozycją 4 lub 6 (największa ilość).

8. CODZIENNA EKSPLOATACJA

1. Odkręcić zawór wody.
2. Nacisnąć i przytrzymać , aż urządzenie się włączy.
3. Napełnić zbiornik soli, jeśli jest pusty.
4. Napełnić dozownik płynu nablyszczającego, jeśli jest pusty.
5. Załadować kosze.
6. Dodać detergent.
7. Wybrać i uruchomić program.
8. Po zakończeniu programu zamknąć zawór wody.

8.1 Stosowanie detergentu

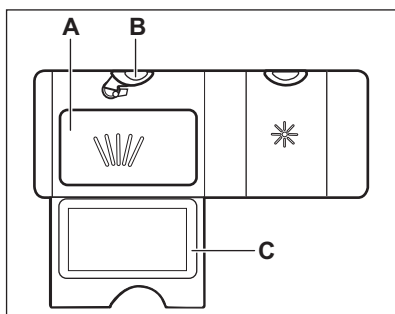

1. Nacisnąć przycisk zwalniający (B), aby otworzyć pokrywę (C).
2. Umieścić detergent, w postaci proszku lub tabletki, w przegródce (A).

8.2 Wybór i uruchamianie programu przy użyciu paska wyboru MY TIME

1. Przesunąć palcem wzdłuż paska wyboru MY TIME, aby wybrać odpowiedni program.
 - Zaświeci się kontrolka wybranego programu.
 - Wskaźnik ECOMETER pokaże poziom zużycia wody i energii.
 - Wyświetlacz wyświetli czas trwania programu.
2. W razie potrzeby włączyć odpowiednią opcję EXTRAS.
3. Zamknąć drzwi urządzenia, aby uruchomić program.

8.3 Wybór i uruchamianie programu Płukanie wstępne

1. Aby wybrać  Płukanie wstępne, należy nacisnąć Quick i przytrzymać przez 3 sekundy.
 - Zaświeci się kontrolka przycisku.
 - Wskaźnik ECOMETER pozostanie wyłączony.
 - Wyświetlacz wyświetli czas trwania programu.
2. Zamknąć drzwi urządzenia, aby uruchomić program.

8.4 Włączanie opcji EXTRAS

1. Wybrać program, używając paska wyboru MY TIME.
2. Nacisnąć przycisk wybranej opcji, aby ją włączyć.
 - Zaświeci się kontrolka przycisku.
 - Wyświetlacz wyświetli zaktualizowany czas trwania programu.
 - Wskaźnik ECOMETER pokaże zaktualizowany poziom zużycia wody i energii.



Domyślnie opcje należy zawsze włączać przed uruchomieniem programu. Jeśli włączona jest funkcja wyboru ostatniego programu, zostaną wraz z nim włączone zapisane opcje.



Opcji nie można włączać ani wyłączać w trakcie programu.



Nie wszystkie opcje są ze sobą zgodne.



Włączenie opcji często wpływa na zużycie wody i energii oraz na czas trwania programu.

8.5 Uruchamianie programu AUTO Sense

1. Nacisnąć .
 - Zaświeci się kontrolka przycisku.

- Wyświetlacz wyświetli najdłuższy możliwy czas trwania programu.



W tym programie nie można włączyć opcji MY TIME i EXTRAS.

2. Zamknąć drzwi urządzenia, aby uruchomić program. Urządzenie wykrywa rodzaj ładunku i odpowiednio dostosowuje cykl zmywania. Podczas trwania cyklu kilkakrotnie włączają się czujniki i wstępnie określony czas trwania programu może ulec skróceniu.

8.6 Opóźnienie rozpoczęcia programu

1. Wybrać program.
2. Nacisnąć kilkakrotnie , aż na wyświetlaczu pojawi się żądany czas opóźnienia (od 1 do 24 godzin). Zaświeci się kontrolka przycisku.
3. Zamknąć drzwi urządzenia, aby uruchomić odliczanie. Podczas odliczania nie można zmienić czasu opóźnienia ani wybranego programu.

Po zakończeniu odliczania czasu nastąpi uruchomienie programu.

8.7 Anulowanie opóźnienia rozpoczęcia programu w trakcie odliczania

Nacisnąć  i przytrzymać przez około 3 sekundy. Urządzenie powróci do trybu wyboru programów.



Po anulowaniu opóźnienia rozpoczęcia programu należy ponownie wybrać program.

8.8 Anulowanie trwającego programu

Nacisnąć  i przytrzymać przez około 3 sekundy. Urządzenie powróci do trybu wyboru programów.

- i** Przed uruchomieniem nowego programu należy upewnić się, że w dozowniku znajduje się detergent.

8.9 Otwieranie drzwi w trakcie pracy urządzenia

Otworzenie drzwi w trakcie działania programu powoduje zatrzymanie urządzenia. Może mieć to wpływ na zużycie energii i czas trwania programu. Po zamknięciu drzwi urządzenie kontynuuje pracę od momentu jej przerwania.

- i** Po otworzeniu drzwi na dłużej niż 30 sekund podczas fazy suszenia bieżący program zostanie zakończony. Nie dotyczy to otworzenia drzwi przez funkcję AirDry.

8.10 Funkcja Auto Off

Funkcja ta oszczędza energię, wyłączając urządzenie, gdy nie jest ono używane.

- Funkcja uruchamia się automatycznie:
- Po zakończeniu programu.
 - Po upływie 5 minut, jeśli nie uruchomiono programu.

8.11 Zakończenie programu

Po zakończeniu programu na wyświetlaczu widoczne jest wskazanie 0:00.

Funkcja Auto Off automatycznie wyłącza urządzenie.

Wszystkie przyciski są nieaktywne z wyjątkiem przycisku wł./wyl.

9. WSKAZÓWKI I PORADY

9.1 Ogólne wskazówki

Stosowanie się do poniższych wskazówek pozwoli zapewnić optymalne efekty zmywania i suszenia w codziennej eksploatacji oraz przyczyni się do ochrony środowiska.

- Mycie naczyń w zmywarce zgodnie z instrukcją obsługi zwykle wiąże się z mniejszym zużyciem wody i energii niż ręczne mycie naczyń.
- Aby oszczędzać wodę i energię należy ładować zmywarkę do pełna. Aby uzyskać najlepsze efekty zmywania, należy układać przedmioty w koszach zgodnie z instrukcją obsługi i nie przeciążać koszy.
- Nie splukiwać naczyń ręcznie. Zwiększa to zużycie wody i energii. W razie potrzeby wybrać program z fazą zmywania wstępnego.
- Przed umieszczeniem naczyń w urządzeniu usunąć z nich większe resztki potraw oraz opróżnić kubki i szklanki.
- Namoczyć naczynia z resztkami przypalonych potraw (lub lekko zeszkrobać resztki) przed ich umyciem w urządzeniu.
- Upewnić się, że przedmioty w koszach nie stykają się ze sobą ani się nie zasłaniają. Tylko wtedy woda będzie mogła dotrzeć do wszystkich naczyń.
- Można osobno stosować detergent, płyn nablyszczający i sól do zmywarek lub tabletki wieloskładnikowe (np. typu „Wszystko w jednym”). Postępować zgodnie ze wskazówkami na opakowaniu.
- Ustawić odpowiedni program dla określonego rodzaju naczyń i stopnia ich zabrudzenia. ECO zapewnia największą efektywność zużycia wody i energii.
- Aby zapobiec osadzeniu się kamienia wewnątrz urządzenia:
 - W razie potrzeby napełnić zbiornik soli.
 - Używać zalecanych dawek detergentu i płynu nablyszczającego.
 - Sprawdzić, czy bieżący poziom zmiękczenia wody odpowiada twardości wody doprowadzanej do urządzenia.
 - Postępować zgodnie ze wskazówkami zawartymi w

rozdziale „Konserwacja i czyszczenie”.

9.2 Stosowanie soli, płynu nablyszczającego i detergentu

- Należy stosować wyłącznie sól, płyn nablyszczający i detergent do zmywarek. Inne produkty mogą uszkodzić urządzenie.
- Aby zapewnić optymalne efekty zmywania i suszenia, do twardej i bardzo twardej wody zaleca się stosowanie zwykłego detergentu do zmywarek (proszku, żelu lub tabletek bez dodatkowych składników), płynu nablyszczającego i soli.
- Detergent w tabletkach nie rozpuszcza się całkowicie w trakcie krótkich programów. Zaleca się stosowanie tabletek przy długich programach, aby zapobiec osadzeniu się detergentu na naczyniach.
- Zawsze używać odpowiedniej ilości detergentu. Użycie niewystarczającej ilości detergentu może skutkować niezadowolającymi efektami zmywania i obecnością osadu lub plam na naczyniach w związku z wysoką twardością wody. Użycie zbyt dużej ilości detergentu przy miękkiej lub zmiękzonej wodzie skutkuje pozostaniem resztek detergentu na naczyniach. Dostosować ilość detergentu do twardości wody. Postępować zgodnie ze wskazówkami podanymi na opakowaniu detergentu.
- Zawsze używać odpowiedniej ilości płynu nablyszczającego. Niewystarczająca ilość płynu nablyszczającego powoduje pogorszenie efektów suszenia. Użycie zbyt dużej ilości płynu nablyszczającego powoduje powstanie niebieskawego nalotu na naczyniach.
- Sprawdzić, czy poziom zmiękczenia wody jest prawidłowy. Jeśli poziom jest zbyt wysoki, zwiększona ilość soli w wodzie może spowodować rdzewienie sztućców.

9.3 Postępowanie w przypadku zaprzestania korzystania z tabletek wieloskładnikowych

Przed rozpoczęciem stosowania oddzielnie dozowanego detergentu, soli i płynu nablyszczającego należy wykonać poniższe czynności:

1. Ustawić najwyższy poziom zmiękczenia wody.
2. Upewnić się, że zbiornik soli oraz dozownik płynu nablyszczającego są pełne.
3. Uruchomić program Quick. Nie dodawać detergentu ani nie umieszczać naczyń w koszach.
4. Po zakończeniu programu ustawić stopień zmiękczenia wody odpowiednio do twardości wody doprowadzanej do urządzenia.
5. Wyregulować dozowanie płynu nablyszczającego.

9.4 Przed rozpoczęciem programu

Przed rozpoczęciem programu upewnij się, że:

- filtry są czyste i prawidłowo założone;
- pokrywka zbiornika soli nie jest poluzowana;
- ramiona spryskujące nie są zatkane;
- w zmywarce znajduje się sól do zmywarek i płyn nablyszczający (chyba że stosowane są wieloskładnikowe tabletki z detergentem);
- ułożenie naczyń i przyborów kuchennych w koszach jest prawidłowe;
- program jest odpowiedni do danego rodzaju załadunku i stopnia zabrudzenia;
- użyto prawidłowej ilości detergentu.

9.5 Ładowanie koszy

- Należy zawsze wykorzystywać całą pojemność koszy.
- W urządzeniu należy zmywać wyłącznie przedmioty przystosowane do mycia w zmywarce.
- Nie myć w urządzeniu przedmiotów wykonanych z drewna, rogu, aluminium, cyny ani miedzi, ponieważ

mogą one popękać, odkształcić się, odbarwić lub ulec innemu uszkodzeniu.

- Nie myć w urządzeniu przedmiotów, które mogą pochłaniać wodę (gąbki, ściereczki).
- Wklęsłe naczynia (kubki, szklanki i miski) układać dnem do góry.
- Upewnić się, że szklanki nie stykają się ze sobą.
- Lekkie elementy umieścić w górnym koszu. Upewnić się, że naczynia nie przemieszczają się swobodnie.
- Sztućce oraz małe przedmioty umieścić w koszu na sztućce.
- Przed uruchomieniem programu upewnić się, że ramiona spryskujące swobodnie się obracają.

9.6 Opróżnianie koszy

1. Przed wyjęciem naczyń ze zmywarki poczekać, aż wystygną. Gorące naczynia łatwo ulegają uszkodzeniu.
2. Najpierw wyjmować naczynia z dolnego kosza, a potem z górnego.



Po zakończeniu programu na wewnętrznych powierzchniach urządzenia ciągle może pozostawać woda.

10. KONSERWACJA I CZYSZCZENIE



OSTRZEŻENIE!

Przed przystąpieniem do konserwacji bez użycia programu Machine Care należy wyłączyć urządzenie i wyjąć wtyczkę przewodu zasilającego z gniazda elektrycznego.



Brudne filtry i zapchane ramiona spryskujące pogarszają efekt zmywania. Należy regularnie sprawdzać te elementy i w razie potrzeby je czyścić.

10.1 Machine Care



Machine Care to program, który zapewnia optymalne efekty czyszczenia wnętrza urządzenia. Usuwa osady z kamienia i tłuszczu.



Gdy urządzenie wykryje potrzebę czyszczenia, zaświeci się wskaźnik . Uruchomić program Machine Care, aby wyczyścić wnętrze urządzenia.

Uruchamianie programu Machine Care



Przed uruchomieniem programu Machine Care należy oczyścić filtry i ramiona spryskujące.

1. Użyć preparatu odkamieniającego lub czyszczącego przeznaczonego specjalnie do zmywarek. Postępować zgodnie ze wskazówkami na opakowaniu. Nie umieszczać naczyń w koszach.
2. Nacisnąć jednocześnie i przytrzymać  i  przez ok. 3 sekundy.

Zaczną migać wskaźniki  i . Na wyświetlaczu pojawi się czas trwania programu.

3. Zamknąć drzwi urządzenia, aby uruchomić program.

Po zakończeniu programu wskaźnik  zgaśnie

10.2 Czyszczenie wnętrza

- Urządzenie, w tym gumową uszczelkę drzwi, należy czyścić miękką wilgotną szmatką.
- Nie używać produktów ściernych, myjek do szorowania, ostrych narzędzi, silnych środków

chemicznych, szorstkich myjek ani rozpuszczalników.

- Aby zapewnić wydajność urządzenia, należy co najmniej raz na dwa miesiące stosować środki czyszczące przeznaczone specjalnie do zmywarek. Należy ściśle przestrzegać wskazówek umieszczonych na opakowaniu produktu.
- W celu zapewnienia optymalnych efektów czyszczenia należy uruchomić program Machine Care.

10.3 Usuwanie ciał obcych

Po każdym użyciu zmywarki należy sprawdzić filtry i osadnik. Ciała obce (np. kawałki szkła, plastiku, kości lub wykałaczki itp.) powodują zmniejszenie skuteczności zmywania i mogą spowodować uszkodzenie pompy opróżniającej.

1. Rozmontować zespół filtrów zgodnie ze wskazówkami zawartymi w tym rozdziale.
2. Usunąć ręką wszystkie ciała obce.



UWAGA!

Jeśli nie można ich usunąć, należy skontaktować się z autoryzowanym centrum serwisowym.

3. Zmontować filtry zgodnie ze wskazówkami zawartymi w tym rozdziale.

10.4 Czyszczenie obudowy

- Czyścić urządzenie za pomocą wilgotnej szmatki.
- Używać wyłącznie neutralnych detergentów.
- Nie używać produktów ściernych, myjek do szorowania ani rozpuszczalników.

10.5 Czyszczenie filtrów

System filtrów składa się z 3 części.

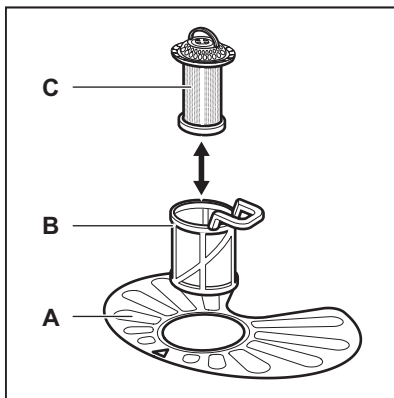

1. Obrócić filtr (B) przeciwnie do ruchu wskazówek zegara i go wyjąć.

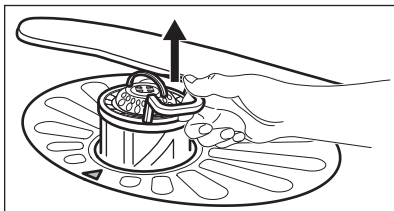
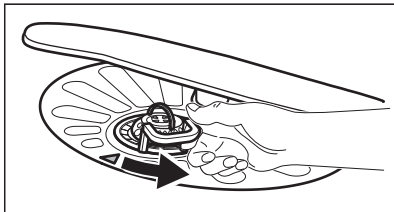

2. Wyjąć filtr (C) z filtra (B).
3. Wyjąć filtr płaski (A).

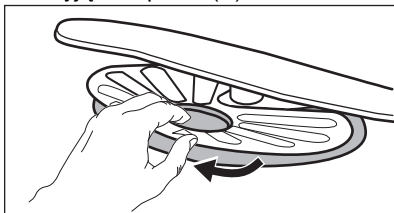

4. Umyć filtry.

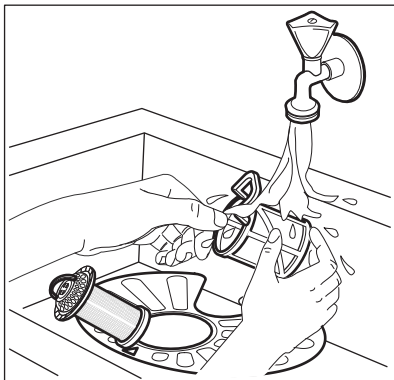

5. Upewnić się, że wokół krawędzi osadnika nie znajdują się resztki żywności ani zanieczyszczenia.
6. Włożyć na miejsce filtr (A). Upewnić się, że jest prawidłowo umieszczony pod 2 prowadnicami.

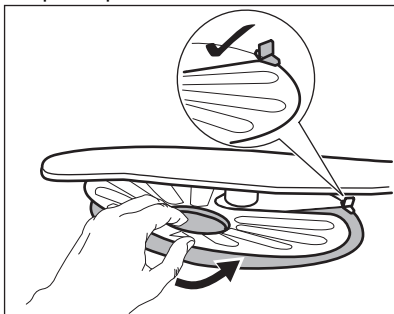

7. Włożyć filtry (B) i (C).
8. Włożyć filtr (B) do filtra płaskiego (A). Obrócić zgodnie z ruchem wskazówek zegara, aż się zablokuje.

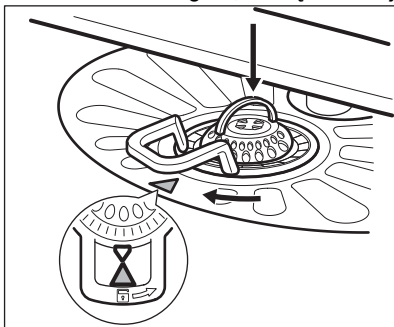

UWAGA!

Nieprawidłowe umiejscowienie filtrów może skutkować niezadowolającymi efektami zmywania i uszkodzeniem urządzenia.

10.6 Czyszczenie dolnego ramienia spryskującego

Zaleca się regularne czyszczenie dolnego ramienia spryskującego, aby zapobiec zatkaniu znajdujących się w nim otworów.

Zatkanie otworów może być przyczyną niezadowolających efektów zmywania.

1. Aby wyjąć dolne ramię spryskujące, pociągnąć je do góry.

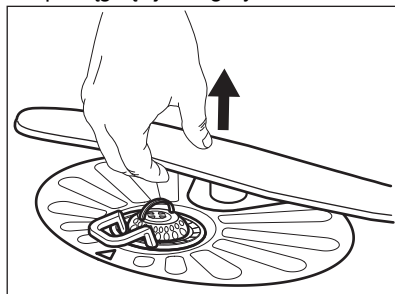

2. Umyć ramię spryskujące pod bieżącą wodą. Za pomocą spiczastego przedmiotu, np. wykałaczki, usunąć zabrudzenia z otworów.

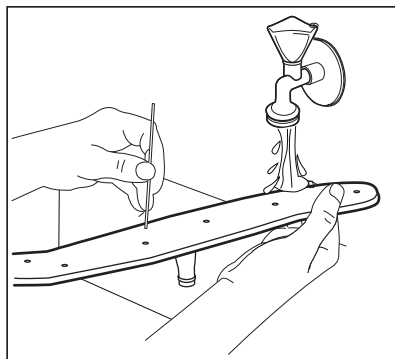

3. Aby z powrotem zamontować ramię spryskujące, wcisnąć je do dołu.

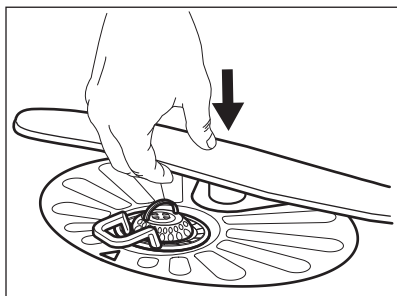

11. ROZWIĄZANIE PROBLEMÓW



OSTRZEŻENIE!

Nieprawidłowa naprawa urządzenia może stanowić zagrożenie dla użytkownika. Wszystkie naprawy powinny wykonywać odpowiednio wykwalifikowane osoby.

kontaktowania się z autoryzowanym centrum serwisowym.

W poniższej tabeli zawarto informacje na temat możliwych problemów.

Przy niektórych usterkach na wyświetlaczu pojawia się kod alarmowy.

Większość występujących problemów można rozwiązać bez potrzeby

Problem i kod alarmowy	Możliwa przyczyna i rozwiązanie
Urządzenie nie włącza się.	<ul style="list-style-type: none"> • Upewnić się, że wtyczkę przewodu zasilającego włożono do gniazdka. • Upewnić się, że bezpiecznik w skrzynce bezpieczników jest sprawny.
Program nie uruchamia się.	<ul style="list-style-type: none"> • Upewnić się, że zamknięto drzwi urządzenia. • Jeśli wybrano opóźnienie rozpoczęcia programu, należy je anulować lub poczekać do końca odliczania czasu. • Urządzenie regeneruje żywicę wewnątrz zmiękczacza wody. Czas trwania tego procesu wynosi około 5 minut.
Urządzenie nie napełnia się wodą. Na wyświetlaczu widoczne jest wskazanie i10 lub i11 .	<ul style="list-style-type: none"> • Upewnić się, że zawór wody jest otworzony. • Upewnić się, że ciśnienie wody nie jest za niskie. W tym celu należy skontaktować się z miejscowym zakładem wodociągowym. • Upewnić się, że zawór wody jest drożny. • Upewnić się, że filtr w węży dopływowy jest drożny. • Upewnić się, że wąż dopływowy nie jest zagięty ani przygnieciony.

Problem i kod alarmowy	Możliwa przyczyna i rozwiązanie
Urządzenie nie wypompuje wody. Na wyświetlaczu widoczne jest wskazanie i20 .	<ul style="list-style-type: none"> • Upewnić się, że syfon umywalki jest drożny. • Upewnić się, że system wewnętrznych filtrów jest drożny. • Upewnić się, że wąż spustowy nie jest zagięty ani przygnieciony.
Włączyło się zabezpieczenie przed zalaniem. Na wyświetlaczu widoczne jest wskazanie i30 .	<ul style="list-style-type: none"> • Zakręcić zawór wody. • Upewnić się, że urządzenie jest prawidłowo zainstalowane. • Upewnić się, że kosze są załadowane zgodnie z instrukcją obsługi.
Usterka czujnika wykrywania poziomu wody. Na wyświetlaczu widoczne jest wskazanie i41 – i44 .	<ul style="list-style-type: none"> • Sprawdzić, czy filtry są czyste. • Wyłączyć i ponownie włączyć urządzenie.
Usterka pompy myjącej lub pompy opróżniającej. Na wyświetlaczu widoczne jest wskazanie i51 – i59 lub i5A – i5F .	<ul style="list-style-type: none"> • Wyłączyć i ponownie włączyć urządzenie.
Temperatura wody w urządzeniu jest zbyt wysoka lub wystąpiła usterka czujnika temperatury. Na wyświetlaczu widoczne jest wskazanie i61 lub i69 .	<ul style="list-style-type: none"> • Upewnić się, że temperatura doprowadzanej wody nie przekracza 60°C. • Wyłączyć i ponownie włączyć urządzenie.
Usterka techniczna urządzenia. Na wyświetlaczu widoczne jest wskazanie iC0 lub iC3 .	<ul style="list-style-type: none"> • Wyłączyć i ponownie włączyć urządzenie.
Poziom wody w urządzeniu jest zbyt wysoki. Na wyświetlaczu widoczne jest wskazanie iF1 .	<ul style="list-style-type: none"> • Wyłączyć i ponownie włączyć urządzenie. • Sprawdzić, czy filtry są czyste. • Upewnić się, że wąż spustowy jest zainstalowany na odpowiedniej wysokości nad podłogą. Zapoznać się z instrukcją instalacji.
Urządzenie wielokrotnie przerywa i wznawia pracę.	<ul style="list-style-type: none"> • Jest to normalne zjawisko. Zapewnia to optymalne efekty zmywania i oszczędność energii.
Program trwa za długo.	<ul style="list-style-type: none"> • Jeśli wybrano opcję opóźnienia rozpoczęcia programu, należy ją anulować lub poczekać do końca odliczania czasu. • Włączenie opcji może spowodować wydłużenie czasu trwania programu.
Pozostały czas do zakończenia programu pokazywany na wyświetlaczu wydłuża się i przeskakuje niemal do końca programu.	<ul style="list-style-type: none"> • Nie świadczy to o usterce. Urządzenie działa prawidłowo.

Problem i kod alarmowy	Możliwa przyczyna i rozwiązanie
Niewielki wyciek z drzwi urządzenia.	<ul style="list-style-type: none"> • Urządzenie nie jest dobrze wypoziomowane. Poluzować lub dokręcić regulowane nóżki (jeśli dotyczy). • Drzwi urządzenia nie są wyśrodkowane względem komory. Wyregulować tylną nóżkę (jeśli dotyczy).
Występują problemy z zamknięciem drzwi urządzenia.	<ul style="list-style-type: none"> • Urządzenie nie jest dobrze wypoziomowane. Poluzować lub dokręcić regulowane nóżki (jeśli dotyczy). • Naczynia wystają z koszy.
Grzechotanie lub stukanie dochodzące z wnętrza urządzenia.	<ul style="list-style-type: none"> • Naczynia nie są prawidłowo rozłożone w koszach. Należy zapoznać się z broszurą dotyczącą załadunku koszy. • Upewnić się, że ramiona spryskujące obracają się swobodnie.
Urządzenie wyzwala automatyczny wyłącznik.	<ul style="list-style-type: none"> • Wydajność prądowa instalacji jest niewystarczająca do jednoczesnego zasilania wszystkich włączonych urządzeń. Należy sprawdzić parametry zasilania w gniazdku oraz wartość graniczną prądu automatycznego wyłącznika lub wyłączyć jedno z urządzeń. • Wewnętrzna usterka układu elektrycznego urządzenia. Skontaktować się z autoryzowanym centrum serwisowym.

Po sprawdzeniu urządzenia należy je wyłączyć i włączyć. Jeśli problem wystąpi ponownie, należy skontaktować się z autoryzowanym centrum serwisowym.

Jeśli pojawi się kod błędu nieujęty w tabeli, należy skontaktować się z autoryzowanym centrum serwisowym.



OSTRZEŻENIE!



Nie zaleca się używania urządzenia do czasu całkowitego rozwiązania problemu. Odłączyć urządzenie od zasilania i nie podłączać go ponownie do czasu upewnienia się, że działa poprawnie.

11.1 Kod numeru produktu (PNC)



Kontaktując się z autoryzowanym centrum serwisowym, należy podać kod numeru produktu danego urządzenia.

Numer PNC znajduje się na tabliczce znamionowej na drzwiach urządzenia. Numer PNC można również sprawdzić na panelu sterowania.

Przed sprawdzeniem numeru PNC należy upewnić się, że urządzenie jest w trybie wyboru programu.

1. Nacisnąć jednocześnie i przytrzymać  i  przez ok. 3 sekundy.

Na wyświetlaczu pojawi się numer PNC urządzenia.

2. Aby anulować wyświetlanie numeru PNC, należy nacisnąć jednocześnie i przytrzymać  i  przez co najmniej 3 sekundy.

Urządzenie powróci do trybu wyboru programów.

11.2 Efekty zmywania i suszenia są niezadowolające

Problem	Możliwa przyczyna i rozwiązanie
<p>Niezadowolające efekty zmywania.</p>	<ul style="list-style-type: none"> • Patrz punkty „Codzienna eksploatacja”, „Wskazówki i porady” oraz broszura dotycząca załadunku koszy. • Użyć programu zapewniającego bardziej intensywny cykl zmywania. • Włączyć opcję ExtraPower, aby zapewnić lepsze efekty zmywania w ramach wybranego programu. • Wyczyścić ramię spryskujące i filtr. Patrz „Konserwacja i czyszczenie”.
<p>Niezadowolające efekty suszenia.</p>	<ul style="list-style-type: none"> • Naczynia pozostawały za długo w zamkniętym urządzeniu. Włączyć opcję AirDry, która powoduje automatyczne otwarcie drzwi i zapewnia lepsze efekty suszenia. • Nie ma płynu nabłyszczającego lub dozowana jest jego niewystarczająca ilość. Nappełnić dozownik płynu nabłyszczającego lub ustawić wyższy poziom dozowania. • Przyczyną może być jakość płynu nabłyszczającego. • Zaleca się stałe stosowanie płynu nabłyszczającego, także w połączeniu z tabletkami wieloskładnikowymi. • Przedmioty z tworzywa sztucznego mogą wymagać wytarcia ściereczką. • Program nie obejmuje fazy suszenia. Patrz „Przeгляд programów”.
<p>Białawe smugi lub niebieskawość na szklankach i naczyniach.</p>	<ul style="list-style-type: none"> • Za dużo płynu nabłyszczającego. Zmniejszyć dozowanie płynu nabłyszczającego. • Użyto za dużo detergentu.
<p>Plamy i ślady po odparowanych kropkach wody na szklankach i naczyniach.</p>	<ul style="list-style-type: none"> • Za mało płynu nabłyszczającego. Zwiększyć dozowanie płynu nabłyszczającego. • Przyczyną może być jakość płynu nabłyszczającego.
<p>Wnętrze urządzenia jest mokre.</p>	<ul style="list-style-type: none"> • To nie jest usterka. Wilgotne powietrze skrapla się na ścianach urządzenia.
<p>Nadmiar piany podczas zmywania.</p>	<ul style="list-style-type: none"> • Stosować detergent przeznaczony do zmywarek. • Wystąpił wyciek z dozownika płynu nabłyszczającego. Skontaktować się z autoryzowanym punktem serwisowym.
<p>Ślady rdzy na sztućcach.</p>	<ul style="list-style-type: none"> • W wodzie używanej do zmywania jest za dużo soli. Patrz „Zmiękczac wody”. • Umieszczono razem sztućce ze srebra i stali nierdzewnej. Nie umieszczać blisko siebie sztućców ze srebra i stali nierdzewnej.

Problem	Możliwa przyczyna i rozwiązanie
Po zakończeniu programu w dozowniku znajdują się pozostałości detergentu.	<ul style="list-style-type: none"> • Tabletkę z detergentem zablokowała się w dozowniku i woda nie wypłukała jej całkowicie. • Woda nie wypłukała detergentu z dozownika. Należy sprawdzić, czy ramiona spryskujące mogą się obracać i są drożne. • Sprawdzić, czy przedmioty w koszach nie uniemożliwiają otworzenia pokrywy dozownika detergentu.
Nieprzyjemny zapach w urządzeniu.	<ul style="list-style-type: none"> • Patrz „Czyszczenie wnętrza”. • Uruchomić program Machine Care ze środkiem odkamieniającym lub produktem do czyszczenia zmywarek.
Osad z kamienia na naczyniach, w komorze zmywarki i po wewnętrznej stronie jej drzwi.	<ul style="list-style-type: none"> • Poziom soli jest niski; sprawdzić wskaźnik poziomu soli. • Pokrywka zbiornika soli jest poluzowana. • Woda doprowadzana do urządzenia jest twarda. Patrz „Zmiękczacze wody”. • Użyć soli i ustawić regenerację zmiękczacza wody także w przypadku stosowania tabletek wieloskładnikowych. Patrz „Zmiękczacze wody”. • Uruchomić program Machine Care ze środkiem odkamieniającym do zmywarek. • Jeśli nadal widoczny jest osad z kamienia, należy oczyścić urządzenie odpowiednimi środkami czyszczącymi. • Spróbować użyć innego detergentu. • Skontaktować się z producentem detergentu.
Matowe, odbarwione lub wyszczerbione naczynia.	<ul style="list-style-type: none"> • Upewnić się, że w urządzeniu zmywane są tylko przedmioty, które można myć w zmywarce. • Ostrożnie wkładać i wyjmować naczynia z koszy. Należy zapoznać się z broszurą dotyczącą załadunku koszy. • Delikatne naczynia należy umieszczać w górnym koszu. • Włączyć opcję GlassCare, która zapewnia specjalną ochronę szklanych i delikatnych naczyń.



Patrz „**Przed pierwszym użyciem**”, „**Codzienna eksploatacja**” lub „**Wskazówki i porady**”, aby znaleźć inne możliwe przyczyny.

12. DANE TECHNICZNE

Wymiary	Szerokość / wysokość / głębokość (mm)	596 / 818 - 898 / 550
---------	---------------------------------------	-----------------------

Podłączenie do sieci elektrycznej ¹⁾	Napięcie (V)	220 - 240
	Częstotliwość (Hz)	50
Ciśnienie doprowadzanej wody	Min./maks. bar (MPa)	0.5 (0.05) / 8 (0.8)
Dopływ wody	Zimna lub ciepła woda ²⁾	maks. 60°C
Pojemność	Liczba kompletów naczyń	13
Pobór mocy	Tryb czuwania (W)	5.0
	Tryb wyłączenia (W)	0.50

¹⁾ Pozostałe wartości znajdują się na tabliczce znamionowej.

²⁾ Jeżeli ciepła woda pochodzi z alternatywnych źródeł energii (np. z kolektorów słonecznych), można użyć jej do zasilania urządzenia, aby zmniejszyć zużycie energii.

12.1 Łącze do bazy danych UE EPREL

Kod QR znajdujący się na etykiecie z oznaczeniem klasy energetycznej, którą dołączono do urządzenia, zawiera łącze do strony internetowej umożliwiającej rejestrację urządzenia w bazie danych EU EPREL. Należy zachować etykietę z oznaczeniem klasy energetycznej wraz instrukcją obsługi i innymi dokumentami dostarczonymi wraz z urządzeniem w celu ewentualnego wykorzystania w przyszłości.

Informacje o wydajności urządzenia można znaleźć w bazie danych UE EPREL, korzystając z łącza <https://eprel.ec.europa.eu> i podając nazwę modelu oraz numer produktu, które można znaleźć na tabliczce znamionowej urządzenia. Patrz rozdział „Opis urządzenia”.

Więcej szczegółowych informacji na temat etykiety z oznaczeniem klasy energetycznej można znaleźć na stronie www.theenergylabel.eu.

13. OCHRONA ŚRODOWISKA

Materiały oznaczone symbolem  należy poddać utylizacji. Opakowanie urządzenia włożyć do odpowiedniego pojemnika w celu przeprowadzenia recyklingu. Należy zadbać o ponowne przetwarzanie odpadów urządzeń elektrycznych i elektronicznych, aby chronić środowisko naturalne oraz

ludzkie zdrowie. Nie wolno wyrzucać urządzeń oznaczonych symbolem  razem z odpadami domowymi. Należy zwrócić produkt do miejscowego punktu ponownego przetwarzania lub skontaktować się z odpowiednimi władzami miejskimi.

www.electrolux.com/shop



156946261-A-392020

