

EOA9S31CX
KOAAS31CX



HU

Gőzölős sütő

Használati útmutató

Hozza ki legtöbbet készülékéből!

Az [electrolux.com/getstarted](https://www.electrolux.com/getstarted) oldalon megtalálja a használati útmutatót és megnézheti a rövid termékbemutató videókat.



Electrolux

GONDOLUNK ÖNRE

Köszönjük, hogy Electrolux terméket vásárolt. Ön olyan készülék tulajdonosa lett, mely mögött több évtizedes szakmai tapasztalat és innováció áll. Rendkívüli tudását és stílusos megjelenését az Ön igényei ihlették. Valahányszor csak használja, biztos lehet abban, hogy a benne foglalt tudás a siker garanciája.

Köszöntjük az Electrolux világában!

Látogassa meg a weboldalunkat:



Kezelési tanácsok, kiadványok, hibaelhárító, szerviz információk:
www.electrolux.com/webselfservice



További előnyökért regisztrálja készülékét:
www.registerelectrolux.com



Kiegészítők, segédanyagok és eredeti alkatrészek vásárlása a készülékhez:
www.electrolux.com/shop

VÁSÁRLÓI TÁMOGATÁS ÉS SZERVIZ

Kizárólag eredeti alkatrészek használatát javasoljuk.

Ha készülékével a szervizhez fordul, legyenek kéznél az alábbi adatok: Típus, termékszám, sorozatszám.

Ezek az információk az adattáblán olvashatók.

 Figyelmeztetés - Biztonsági információk

 Általános információk és hasznos tanácsok

 Környezetvédelmi információk

A változtatások jogát fenntartjuk.

TARTALOM

1. BIZTONSÁGI INFORMÁCIÓK.....	5
1.1 Gyermekek és fogyatékkal élő személyek biztonsága.....	5
1.2 Általános biztonság.....	5
2. BIZTONSÁGI UTASÍTÁSOK.....	7
2.1 Üzembe helyezés.....	7
2.2 Elektromos csatlakoztatás.....	8
2.3 Használat.....	8
2.4 Ápolás és tisztítás.....	9
2.5 Gőzsütés.....	9
2.6 Belső világítás.....	10
2.7 Szerviz.....	10
2.8 Ártalmatlanítás.....	10
3. TERMÉKLEÍRÁS.....	11
3.1 Általános áttekintés.....	11
3.2 Tartozékok.....	11
4. A SÜTŐ BE- ÉS KIKAPCSOLÁSA.....	13
4.1 Kezelőpanel.....	13
4.2 Kijelzés.....	13
5. AZ ELSŐ HASZNÁLAT ELŐTT.....	16
5.1 Kezdeti tisztítás.....	16
5.2 Első csatlakoztatás.....	16
5.3 Vezeték nélküli kapcsolat.....	16
5.4 Szoftver licenzek.....	17
5.5 Hogyan állítsa be: Vízkeménység.....	17
6. NAPI HASZNÁLAT.....	19
6.1 Hogyan állítsa be: Sütőfunkciók.....	19
6.2 Hogyan használja: Vízartály.....	20
6.3 Hogyan állítsa be: Steamify - Gőzben sütés.....	21
6.4 Hogyan állítsa be: SousVide sütés.....	22
6.5 Hogyan állítsa be: Előre Programozott Sütés.....	23
6.6 Sütőfunkciók.....	24
7. ÓRAFUNKCIÓK.....	28
7.1 Órafunkciók leírása.....	28
7.2 Hogyan állítsa be: Óra funkciók.....	28
8. HOGYAN HASZNÁLJA: TARTOZÉKOK.....	32
8.1 Tartozékok behelyezése.....	32
8.2 Húshőmérő szenzor.....	32
8.3 A teleszkópos sütősínek használata.....	35
9. TOVÁBBI FUNKCIÓK.....	37
9.1 Automatikus kikapcsolás.....	37
9.2 Hűtőventilátor.....	37
10. HASZNOS TANÁCSOK ÉS JAVASLATOK.....	38
10.1 Sütési javaslatok.....	38
10.2 Konvekciós levegő (nedves).....	38

10.3 Konvekciós levegő (nedves) - ajánlott tartozékok.....	39
10.4 Ét elkészítési táblázatok a bevizsgáló intézetek számára.....	39
11. ÁPOLÁS ÉS TISZTÍTÁS.....	43
11.1 Tisztítással kapcsolatos megjegyzések.....	43
11.2 Hogyan távolítsa el: Polctartók.....	43
11.3 Hogyan használja: Gőz Tisztítás.....	44
11.4 Tisztítás Emlékeztető.....	44
11.5 Hogyan használja: Vízkőmentesítés.....	44
11.6 Hogyan használja: Vízkőtelenítési emlékeztető.....	45
11.7 Hogyan használja: Gőzfejlesztő rendszer - Öblítés.....	45
11.8 Hogyan használja: Szárítási emlékeztető.....	46
11.9 Hogyan használja: Szárítás.....	46
11.10 Eltávolítás és visszaszerelés: Ajtóüvegek.....	46
11.11 Hogyan cserélje: Lámpa.....	47
12. HIBAEHÁRÍTÁS.....	49
12.1 Hibaelhárítás.....	49
12.2 Hogyan kezelje: Hibakódok.....	51
12.3 A szerviz számára szükséges adatok.....	52
13. ENERGIAHATÉKONYSÁG.....	53
13.1 Termékre vonatkozó információk és Termékismertető*.....	53
13.2 Energiatakarékosság.....	53
14. A MENÜ FELÉPÍTÉSE.....	55
14.1 Menü.....	55
14.2 Almenü a következőhöz: Tisztítás.....	55
14.3 Almenü a következőhöz: Egyéb funkciók.....	56
14.4 Almenü a következőhöz: Csatlakoztatás.....	56
14.5 Almenü a következőhöz: Beállítás.....	56
14.6 Almenü a következőhöz: Szerviz.....	57
15. EZ ILYEN EGYSZERŰ!.....	58
16. HASZNÁLJON PARANCSIKONT!.....	61

1. BIZTONSÁGI INFORMÁCIÓK

Az üzembe helyezés és használat előtt gondosan olvassa el a mellékelt útmutatót. A gyártó nem vállal felelősséget a helytelen beszerelés vagy használat miatt keletkezett sérülésekért és károkért. Tartsa biztonságos és elérhető helyen az útmutatót, hogy szükség esetén mindig a rendelkezésére álljon.

1.1 Gyermekek és fogyatékkal élő személyek biztonsága

- A készüléket 8 év feletti gyermekek és csökkent fizikai, értelmi vagy mentális képességű, illetve megfelelő tapasztalatok vagy ismeretek híján lévő személyek csak felügyelettel, vagy a készülék biztonságos használatára vonatkozó megfelelő tájékoztatás esetén használhatják.
- A 3-8 éves gyermekek, illetve a súlyos, komplex fogyatékkal élő személyek állandó felügyelet nélkül nem tartózkodhatnak a készülék közelében.
- 3 évesnél fiatalabb gyermekek kizárólag folyamatos felügyelet mellett tartózkodhatnak a készülék közelében.
- Ne hagyja, hogy gyermekek játsszanak a készülékkel és a My Electrolux mobil eszközeivel.
- Minden csomagolóanyagot tartson távol a gyermekektől, és megfelelően dobja azokat hulladékba.
- A gyermekeket és kedvenc háziállatokat tartsa távol a készüléktől működés közben, és működés után, lehűléskor. Használat közben a hozzáférhető részek nagyon felforrósodhatnak.
- Ha rendelkezik gyermekbiztonsági zárral a készülék, akkor azt be kell kapcsolni.
- Gyermekek felügyelet nélkül nem végezhetnek tisztítási vagy karbantartási tevékenységet a készüléken.

1.2 Általános biztonság

- A készülék üzembe helyezését és a hálózati kábel cseréjét csak képesített személy végezheti el.

- **FIGYELMEZTETÉS:** Használat közben a készülék és az elérhető részek nagyon felforrósodhatnak. Legyen óvatos, hogy ne érjen a fűtőelemekhez.
- Amikor a sütőből kiveszi vagy behelyezi az edényeket, mindig használjon konyhai edényfogó kesztyűt.
- Bármilyen karbantartás megkezdése előtt válassza le a készüléket az elektromos hálózatról.
- **FIGYELMEZTETÉS:** Az izzó cseréje előtt győződjön meg arról, hogy a készülék ki van kapcsolva, hogy megelőzze áramütést.
- A bútorba való beépítés előtt ne használja a készüléket.
- A készülék tisztításához ne használjon nagy nyomású gőzt.
- Ne használjon súrolószert vagy éles fém kaparóeszközt a sütőajtó üvegének tisztítására, mivel ezek megkarcolhatják a felületet, ami az üveg megrepedését eredményezheti.
- Ha a hálózati kábel megsérül, azt a gyártónak vagy a márkaszerviznek vagy más hasonlóan képzett személynek kell kicserélnie, nehogy elektromos veszélyhelyzet álljon elő.
- A polcvezető sín eltávolításához először a sín elejét, majd a hátulját húzza el az oldalfaltól. A polctartókat a kiszereeléssel ellentétes sorrendben tegye vissza.
- Kizárólag a készülékhez ajánlott húshőmérő szenzort (maghőmérséklet-érzékelőt) használja.

2. BIZTONSÁGI UTASÍTÁSOK

2.1 Üzembe helyezés



FIGYELMEZTETÉS!

A készüléket csak képezett személy helyezheti üzembe.

- Távolítsa el az összes csomagolóanyagot.
- Ne helyezzen üzembe, és ne is használjon sérült készüléket.
- Tartsa be a készülékhez mellékelt üzembe helyezési útmutatóban foglaltakat.
- A készülék nehéz, ezért legyen körültekintő a mozgatásakor. Mindig használjon munkavédelmi kesztyűt és zárt lábbelit.
- Soha ne húzza a készüléket a fogantyújánál fogva.
- A készüléket az üzembe helyezési követelményeknek megfelelő, biztonságos helyre telepítse.
- Tartsa meg a minimális távolságot a többi készüléktől és egységtől.
- A készülék felszerelése előtt ellenőrizze, hogy a sütő ajtaja akadálytalanul nyitható-e.
- A készülék elektromos hűtőrendszerrel van felszerelve. Hálózati tápfeszültségről kell működtetni.
- A beépíthető készüléknek meg kell felelnie a DIN 68930 stabilitási követelményeinek.

Konyhaszekrény minimális magassága (konyhaszekrény minimális magassága a munkalap alatt)	600 (600) mm
Konyhaszekrény szélessége	550 mm
Konyhaszekrény mélysége	605 (580) mm
Készülék elejének magassága	594 mm
Készülék hátuljának magassága	576 mm
Készülék elejének szélessége	549 mm
Készülék hátuljának szélessége	548 mm
Készülék mélysége	567 mm
Készülék beépített mélysége	546 mm
Mélység nyitott ajtóval	1017 mm
Szellőzőnyílás minimális mérete. A hátsó oldal alján elhelyezett nyílás	550 x 20 mm
Hálózati tápkábel hosszúsága. A kábel a hátsó oldal jobb sarkánál helyezkedik el	1500 mm
Rögzítőcsavarok	4 x 12 mm

2.2 Elektromos csatlakoztatás



FIGYELMEZTETÉS!

Tűz- és áramütésveszély.

- Minden elektromos csatlakoztatást szakképzett villanyszerelőnek kell elvégeznie.
- A készüléket kötelező földelni.
- Ellenőrizze, hogy az adattáblán szereplő adatok megfelelnek-e a helyi elektromos hálózat paramétereinek.
- Mindig megfelelően felszerelt, áramütés ellen védett aljzatot használjon.
- Ne használjon hálózati elosztókat és hosszabbító kábeleket.
- Ügyeljen a hálózati csatlakozódugó és a hálózati kábel épségére. Amennyiben a készülék hálózati vezetékét ki kell cserélni, a cserét márkaszervizünknel végeztesse el.
- Ügyeljen arra, hogy a hálózati kábelek ne kerüljenek közel, illetve ne érjenek hozzá a készülék ajtajához vagy a készülék alatti rekeszhez, különösen akkor, ha a készülék működik, vagy ajtaja forró.
- A feszültség alatt álló és szigetelt alkatrészek érintésvédelmi részeit úgy kell rögzíteni, hogy szerszám nélkül ne lehessen eltávolítani azokat.
- Csak az üzembe helyezés befejezése után csatlakoztassa a hálózati csatlakozódugót a hálózati csatlakozóaljzatba. Ügyeljen arra, hogy a hálózati dugasz üzembe helyezés után is könnyen elérhető legyen.
- Amennyiben a hálózati konnektor rögzítése laza, ne csatlakoztassa a csatlakozódugót hozzá.
- A készülék csatlakozásának bontására, soha ne a hálózati kábelnél fogva húzza ki a csatlakozódugót. A kábelt mindig a csatlakozódugónál fogva húzza ki.
- Kizárólag megfelelő szigetelőberendezést alkalmazzon: hálózati túlterhelésvédő megszakítót, biztosítékot (a tokból eltávolított csavaros típusú biztosítékot), földzárlatkioldót és védőrelét.
- Az elektromos készüléket szigetelőberendezéssel kell ellátni, amely lehetővé teszi, hogy minden fázison leválassa a készüléket az elektromos hálózatról. A szigetelőberendezésnek legalább 3 mm-es érintkezőtávolsággal kell rendelkeznie.
- Ez a készülék dugással és csatlakozókábelrel kerül szállításra.

2.3 Használat



FIGYELMEZTETÉS!

Sérülés-, égés-, áramütés- és robbanásveszély.

- Ez a készülék kizárólag háztartási célokra használható.
- Ne változtassa meg a készülék műszaki jellemzőit.
- Ellenőrizze, hogy a készülék szellőzőnyílásai nincsenek-e lezárva.
- Használat közben ne hagyja felügyelet nélkül a készüléket.
- Minden használat után kapcsolja ki a készüléket.
- Körültekintően járjon el, ha működés közben kinyitja a készülék ajtaját. Forró levegő távozhat a készülékből.
- Ne működtesse a készüléket nedves kézzel, vagy amikor az vízzel érintkezik.
- Ne gyakoroljon nyomást a nyitott ajtóra.
- Ne használja a készüléket munka- vagy tárolófelületként.
- Óvatosan nyissa ki a készülék ajtaját. Az alkoholtartalmú alkotóelemek alkoholos levegőelegyet hozhatnak létre.

- Ügyeljen arra, hogy szikra vagy nyílt láng ne legyen a készülék közelében, amikor kinyitja az ajtót.
- Ne tegyen gyúlékony anyagot vagy gyúlékony anyaggal szennyezett tárgyat a készülékbe, annak közelébe, illetve annak tetejére.
- Wifi-jelszavát bizalmasan kezelje, ne ossza meg másokkal.

⚠ FIGYELMEZTETÉS!

A készülék károsodásának veszélye áll fenn.

- A zománc elszíneződésének vagy károsodásának megakadályozása érdekében:
 - ne tegyen edényt vagy egyéb tárgyat közvetlenül a készülék sütőterének aljára.
 - ne tegyen alufóliát közvetlenül a készülék sütőterének aljára.
 - ne engedjen vizet a forró készülékbe.
 - a főzés befejezése után ne tárolja a nedves edényeket vagy az ételt a készülékben.
 - a tartozékok kivételekor vagy berakásakor óvatosan járjon el.
- A zománc vagy rozsdamentes acél elszíneződése nincs hatással a készülék teljesítményére.
- A nagy nedvességtartalmú sütemények esetében mély tepsit használjon a sütéshez. A gyümölcsök leve maradandó foltokat ejtethet.
- A készülék kizárólag ételkészítési célokat szolgál. Tilos bármilyen más célra, például helyiség fűtésére használni.
- A művelet közben a sütő ajtaja legyen csukva.
- Ha a készüléket bútorlap (pl. ajtó) mögött helyezi el, ügyeljen arra, hogy az ajtó soha ne legyen becsukva, amikor a készülék működik. A hő és a nedvesség felhalmozódhat a zárt bútorlap mögött, és ennek következtében károsodhat a készülék, a készüléket magában foglaló egység vagy a padló. Használat után ne csukja be addig a bútorlapot, míg a készülék teljesen le nem hűlt.

2.4 Ápolás és tisztítás

⚠ FIGYELMEZTETÉS!

Személyi sérülés, tűz vagy a készülék károsodásának veszélye áll fenn.

- Karbantartás előtt kapcsolja ki a készüléket, és húzza ki a hálózati csatlakozódugót a csatlakozóaljzatból.
- Ellenőrizze, hogy lehűlt-e a készülék. Máskülönb fennáll a veszély, hogy az üveglapok eltörnek.
- A sütőajtó sérült üveglapját haladéktalanul cserélje ki. Forduljon a márkaszervizhez.
- Rendszeresen tisztítsa meg a készüléket, hogy elkerülje a felület károsodását.
- A készüléket puha, nedves ruhával tisztítsa. Csak semleges tisztítószerrel használjon. Ne használjon súrolószert, súrolószivacsot, oldószert vagy fém tárgyat.
- Amennyiben sütőtisztító aeroszolt használ, tartsa be a tisztítószer csomagolásán feltüntetett biztonsági utasításokat.
- Ne tisztítsa tisztítószerral a katalitikus zománcréteget (ha van ilyen).

2.5 Gőzsütés

⚠ FIGYELMEZTETÉS!

Égési sérülés és a készülék károsodásának veszélye áll fenn.

- A kiszabaduló gőz égési sérülést okozhat:

BIZTONSÁGI UTASÍTÁSOK

- Körültekintően járjon el, ha a funkció működése közben kinyitja a készülék ajtaját. Gőz szabadulhat ki.
- Gőz sütés után óvatosan nyissa ki a készülék ajtaját.

2.6 Belső világítás



FIGYELMEZTETÉS!

Vigyázat! Áramütés-veszély!

- A készüléknél használt izzó vagy halogén lámpa csak háztartási készülékeknél alkalmazható. Otthona kivilágítására ne használja.
- A lámpa cseréje előtt húzza ki a hálózati dugaszt a hálózati aljzatból.
- Kizárólag az eredetivel megegyező műszaki jellemzőkkel rendelkező lámpát használjon.

2.7 Szerviz

- A készülék javítását bízza a márkaszervizre.
- Csak eredeti pótalkatrészeket használjon.

2.8 Ártalmatlanítás



FIGYELMEZTETÉS!

Sérülés- vagy fulladásveszély.

- Válassza le a készüléket ez elektromos hálózatról.
- A készülék közelében vágja át a hálózati kábelt, és tegye a hulladékba.
- Szerelje le az ajtókilincset, hogy megakadályozza gyermekek és kedvenc állatok készülékben rekedését.

3. TERMÉKLEÍRÁS

3.1 Általános áttekintés

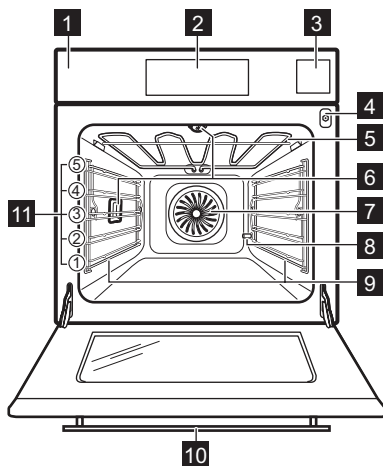

- 1** Kezelőpanel
- 2** Kijelző
- 3** Víztartály
- 4** Hűshőmérő szenzor dugalja
- 5** Fűtőbetét
- 6** Sütőtér világítás
- 7** Ventilátor
- 8** Vízkőtelenítő csókiemenet
- 9** Polcvezető sín, eltávolítható
- 10** Kamera a fogantyúban
- 11** Polcszintek

3.2 Tartozékok

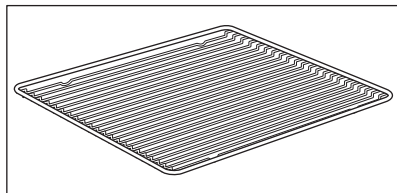

Huzalpolc

Főzőedényekhez, tortaformákhoz, sütőedényekhez.

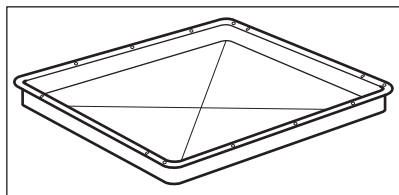

Sütő tálca

Tortákhoz és süteményekhez.

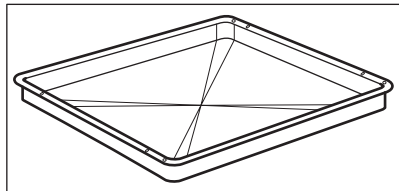

Mély tepszi

Sütemények és húsok sütéséhez, illetve zsírfelfogó edényként.

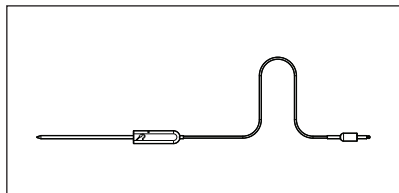

Hűhőmérő szenzor

Az étel belsejében történő hőmérséklet méréséhez.

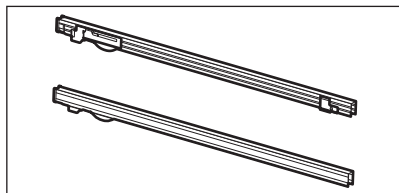

Teleszkópos sütősin

A tepsik és huzalpolcok könnyebb behelyezéséhez és eltávolításához.

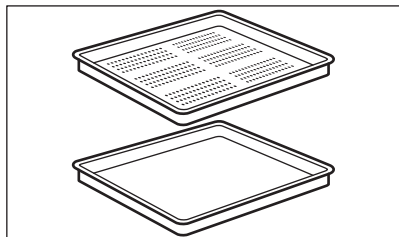

Gőzölő készlet

Egy perforálatlan és egy perforált edény. A gőzölőkészlet elvezeti a lecsapódó vizet az ételről párolás közben. Zöldségek, halak, csirkemell elkészítésénél használandó. A készlet nem alkalmas vízben áztatandó étel elkészítéséhez, pl. rizs, polenta (árpalisztból és kukoricalisztból készült kása), tészta.

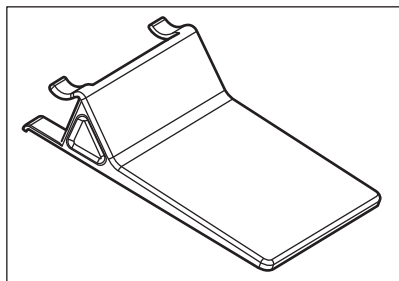

Kamerapajzs

Megelőzi a fénytükröződést a fotókon.

4. A SÜTŐ BE- ÉS KIKAPCSOLÁSA

4.1 Kezelőpanel

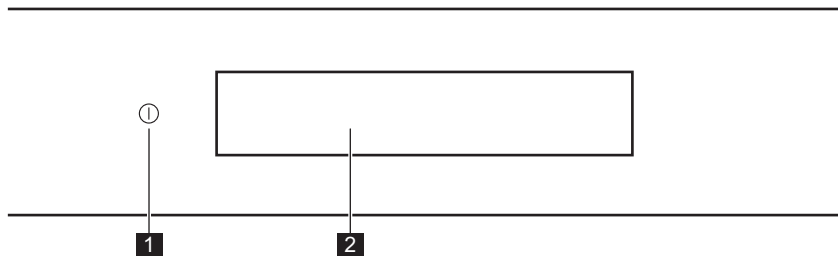

	Funkció	Megjegyzés
1	Be / Ki	Tartsa nyomva a sütő be- és kikapcsolásához.
2	Kijelzés	A sütő aktuális beállításait mutatja.

<p>Nyomja meg a</p>	<p>Áthelyezés</p>	<p>Tartsa nyomva</p>
Érintse meg ujjhegygel a felületet.	Húzza végig az ujját a felületen.	Érintse meg a felületet 3 másodpercre.

4.2 Kijelzés

	Bekapcsolás után a kijelzőn megjelenik a fő képernyő a sütőfunkciókkal és az alapértelmezett hőmérséklettel.
	A kijelző készenléti állapotba lép, ha 2 percen át nem használja a sütőt.
	Sütéskor a kijelző megjeleníti a beállított funkciókat és az egyéb rendelkezésre álló kiegészítő funkciókat.

A SÜTŐ BE- ÉS KIKAPCSOLÁSA







A kijelző a maximális számú beállított funkcióval.



- A. Menü / Vissza
- B. Wi-Fi
- C. Pontos idő
- D. Tájékoztató
- E. Időzítő
- F. Hűhőmérő szenzor (csak a kijelölt modellek)
- G. START / STOP
- H. Hőmérséklet
- I. Folyamatjelző sáv / Csúszka
- J. Tovább
- K. Sütőfunkciók

Kijelző visszajelzői









Alapvető visszajelzők - a kijelzőn való mozgáshoz.

 Választás / beállítás meg erősítése.	 A választás / beállítás meg erősítése vagy visszalépés egy szinttel a menüben.	 Visszalépés egy szinttel a menüben / utolsó lépés visszavonása.	 A kiegészítő funkciók be- és kikapcsolása.
---	---	--	---

Figyelemztető hangjelzés funkció visszajelzők - amikor a beállított sütési idő véget ér, hangjelzés hallható.

 A funkció be van kapcsolva.	 A funkció be van kapcsolva. A sütés automatikusan leáll.	 A hangjelzés ki van kapcsolva.
--	--	---

Időzítő visszajelzők



Kijelző visszajelzői				
				
A következő funkció beállítása: Kezdés idejének beállítása.	A beállítás törlése.	Az időzítő a sütőajtó becsukása után működésbe lép.	Az időzítő működésbe lép, amikor a sütő eléri a beállított hőmérsékletet.	A sütés elindulásakor az időzítő működésbe lép.
Ajtó funkció visszajelzői				
				
A sütő ajtaja be van zárva.				
Wi-Fi visszajelzők - a sütő a WiFi-hálózathoz csatlakoztatható.				
				
A Wi-Fi csatlakozás be van kapcsolva.				A Wi-Fi csatlakozás ki van kapcsolva.

5. AZ ELSŐ HASZNÁLAT ELŐTT

⚠ FIGYELMEZTETÉS!

Lásd a „Biztonság” című fejezetet.

5.1 Kezdeti tisztítás

		
<p>1. lépés Vegyen ki a sütőből minden tartozékot és kivehető polctartót.</p>	<p>2. lépés Az első használat előtt tisztítsa meg a sütőt és a tartozékokat. Lásd az „Ápolás és tisztítás” című fejezetet.</p>	<p>3. lépés Helyezze vissza a tartozékokat és a kivehető polctartókat az eredeti helyükre.</p>

5.2 Első csatlakoztatás



Az első csatlakoztatás után a kijelzőn üdvözlő üzenet jelenik meg.

Be kell állítani: Nyelv, Kijelző Fényerő, Figyelmeztető hangerő, Vízkeménység, Pontos idő.

5.3 Vezeték nélküli kapcsolat

A sütő csatlakoztatásához az alábbiak szükségesek:

- Vezeték nélküli hálózat internet kapcsolattal.

<p>1. lépés</p>	<p>Kapcsolja be a sütőt.</p>
<p>2. lépés</p>	<p>Nyomja meg a Menü / Beállítások / Csatlakoztatás gombot.</p>
<p>3. lépés</p>	<p>Csúsztassa vagy nyomja meg a  gombot a Wi-Fi bekapcsolásához.</p>
<p>4. lépés</p>	<p>Válassza ki az internet kapcsolattal rendelkező vezeték nélküli hálózatot. A sütő vezeték nélküli modulja 90 másodpercen belül működni kezd.</p>
<p>A vezeték nélküli csatlakozás beállítása bármikor elvégezhető a kijelző  gombjának megnyomásával.</p>	

Használjon parancsikont!



<p>Frekvencia</p>	<p>2412 - 2484 MHz</p>
-------------------	------------------------





Protokoll	IEEE 802.11b DSSS/802.11g/n OFDM
Max. teljesítmény	EIRP < 20 dBm (100 mW)

5.4 Szoftver licenzek

A sütő szoftvere kereskedelmi védelem alatt álló szoftvert tartalmaz, mely a BSD, fontconfig, FTL, GPL-2.0, LGPL-2.0, LGPL-2.1, libJpeg, zLib/ libpng, MIT, OpenSSL / SSLEAY ISC, Apache 2.0 és egyéb licenck hatálya alá tartozik.
A licenc teljes másolata itt ellenőrizhető: Alapbeállítások / Szerviz / Licenc.
A nyílt forrású szoftver forráskódja letölthető a termék honlapján található hiperhivatkozás segítségével.
A sütő modell és a WiFi modul szoftver verziója a http://electrolux.opensoftwarerepository.com weboldal „NIUX” mappájában található.





5.5 Hogyan állítsa be: Vízkeménység

Amikor csatlakoztatja a sütőt az elektromos hálózathoz, be kell állítania a vízkeménységet. Használja a gőzölő készülékhez mellékelt indikátorpapírt.

			
1. lépés Tartsa az indikátorpapírt a vízbe kb. 1 másodpercig. Ne tegye az indikátorpapírt folyó víz alá.	2. lépés A felesleges víz eltávolításához rázza meg az indikátorpapírt.	3. lépés 1 perc elteltével ellenőrizze a vízkeménységet az alábbi táblázat segítségével.	4. lépés Vízkeménység beállítása: Menü / Beállítások / Beállítás / Vízkeménység.
<p> Az indikátorpapír zónáinak színe folyamatosan változik. A vízkeménység ellenőrzését az egy perc leteltét követő egy percben végezze el.</p>			
<p>A vízkeménység a következő menüben módosítható: Beállítások / Beállítás / Vízkeménység.</p>			

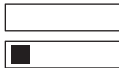
Az alábbi táblázat ismerteti a víz keménységi tartományait (dH) a hozzájuk tartozó kalciumtartalommal és vízminőséggel. Amikor a vízkeménység meghaladja a táblázatban szereplő értékeket, palackozott vízzel töltsse fel a víztartályt.

AZ ELSŐ HASZNÁLAT ELŐTT

Vízkeménység		Indikátorpapír	Kalciumtartalom (mmol/l)	Kalciumtartalom (mg/l)	Víz besorolása
Osztály	dH				
1	0 - 7		0 - 1.3	0 - 50	lágý
2	7 - 14		1.3 - 2.5	50 - 100	mérsékeltten kemény
3	14 - 21		2.5 - 3.8	100 - 150	kemény
4	21 felett		3,8 felett	150 felett	nagyon kemény

6. NAPI HASZNÁLAT

⚠ FIGYELMEZTETÉS!

Lásd a „Biztonság” című fejezetet.

6.1 Hogyan állítsa be: Sütőfunkciók

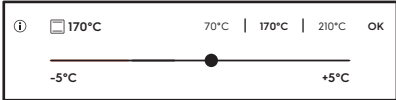
1. lépés	Kapcsolja be a sütőt.
2. lépés	Válasszon egy sütőfunkciót. A kijelzőn megjelennek az alapértelmezett sütőfunkciók. További sütőfunkciók megtekintéséhez nyomja meg a ● ● ● gombot.
3. lépés	Nyomja meg a °C gombot. A kijelző a hőmérséklet-beállításokat jeleníti meg. 
4. lépés	Mozgassa az ujját a csúszkán a hőmérséklet beállításához.
5. lépés	Nyomja meg a OK gombot.
6. lépés	Nyomja meg a START gombot. A Húshőmérő szenzor a főzési folyamat előtt vagy alatt bármikor csatlakoztatható.
7. lépés	Nyomja meg a STOP gombot a sütőfunkció kikapcsolásához.
8. lépés	Kapcsolja ki a sütőt.

Használjon parancsikont!



NAPI HASZNÁLAT

6.2 Hogyan használja: Víztartály

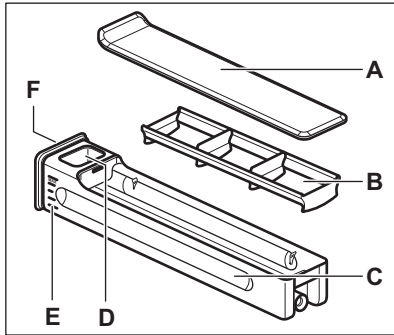

- A. Fedél
- B. Hullámtörő
- C. Tartálytest
- D. Vízbetöltő nyílás
- E. Skála
- F. Elülső gomb

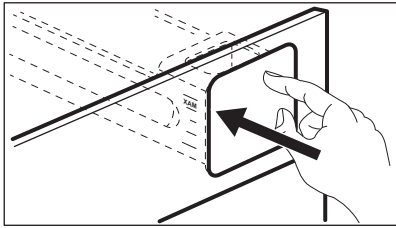
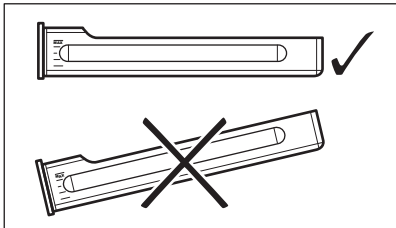
<p>1. lépés</p>	<p>Nyomja meg a víztartály elején levő gombot. Ekkor a tartály ki fog emelkedni a sütőből.</p> 		
<p>2. lépés</p>	<p>Töltse fel a víztartályt a maximális szintjelzésig. Ez két módon végezhető el:</p> <table border="1" data-bbox="218 943 1048 1023"> <tr> <td data-bbox="218 943 619 1023"> <p>A: Hagyja a víztartályt a sütőben, és töltsön bele vizet egy edényből,</p> </td> <td data-bbox="619 943 1048 1023"> <p>B: Vegye ki a víztartályt sütőből, és a vízcsapból töltsse fel.</p> </td> </tr> </table>	<p>A: Hagyja a víztartályt a sütőben, és töltsön bele vizet egy edényből,</p>	<p>B: Vegye ki a víztartályt sütőből, és a vízcsapból töltsse fel.</p>
<p>A: Hagyja a víztartályt a sütőben, és töltsön bele vizet egy edényből,</p>	<p>B: Vegye ki a víztartályt sütőből, és a vízcsapból töltsse fel.</p>		
<p>3. lépés</p>	<p>A víz kicsöppenésének elkerüléséhez vízszintes helyzetben vigye a víztartályt.</p> 		
<p>4. lépés</p>	<p>A víztartályt feltöltés után ugyanabba a helyzetbe tegye vissza a helyére. Addig nyomja az elülső gombot, míg a víztartály teljesen a helyére nem kerül a sütőben.</p>		
<p>5. lépés</p>	<p>Minden használat után ürítse ki a víztartályt.</p>		

**VIGYÁZAT!**

A víztartályt tartsa távol a forró felületektől.

6.3 Hogyan állítsa be: Steamify - Gőzben sütés

1. lépés	Kapcsolja be a sütőt.
2. lépés	Gőzben sütés funkció beállításához nyomja meg a  gombot.
3. lépés	Nyomja meg a °C gombot a hőmérséklet beállításához. A kijelző a hőmérséklet-beállításokat jeleníti meg.
4. lépés	Mozgassa az ujját a csúszkán a hőmérséklet beállításához. A gőzben sütés típusa a beállított hőmérséklettől függ.
Gőz gőzöléshez 50 - 100 °C	Ideális zöldségek, gabonafélék, hüvelyesek, tenger gyümölcsei, pástétomok és kanalas desszertek készítéséhez.
Gőz sütéshez 105 - 130 °C	Ideális párolt vagy tepsiben sült hús vagy hal, kenyér és szárnyas, valamint sajtorta és felfújtak készítéséhez.
Gőz gyenge pirításhoz 135 - 150 °C	Ideális húsok, felfújtak, töltött zöldségek, hal és csőben sült ételek készítéséhez. A gőz és a hő kombinálása révén a hús porhanyóssá, szaftossá és kérges felületűvé válik. Ha beállítja az időzítőt, a grill automatikusan bekapcsol a főzés utolsó néhány percében, hogy az ételt gyengéden megpirítsa.
Gőz sütéshez (tészta vagy hús) 155 - 230 °C	Ideális roston sült húsok és sült tészták, hal, szárnyas, leveles tésztából készült töltött aprósütemény, lepény, muffin, csőben sült zöldségek és péksütemények készítéséhez. Ha beállítja az időzítőt, és az ételt az első polcszintre helyezi, az alsó fűtés automatikusan bekapcsol a főzés utolsó néhány percében, hogy az étel alja ropogóssá váljon.
5. lépés	Megerősítésül nyomja meg a OK gombot.

NAPI HASZNÁLAT

<p>6. lépés</p>	<p>Hideg vízzel töltsse fel a víztartályt a maximális szintig (kb. 950 ml). Ez a vízmennyiség kb. 50 percre elegendő. Segítségül használja a víztartályon levő skálát.</p> <div style="border: 1px solid black; padding: 5px;"> <p>⚠ FIGYELMEZTETÉS! Kizárólag hideg csapvizet használjon. Ne használjon szűrt (ioncserélt) vagy desztillált vizet. Ne használjon egyéb folyadékot. Ne töltsön a víztartályba gyúlékony vagy alkoholtartalmú folyadékot.</p> </div>
<p>7. lépés</p>	<p>Puha törőruhával törölje szárazra a nedves víztartályt. Tolja a víztartályt az eredeti helyzetébe.</p>
<p>8. lépés</p>	<p>Nyomja meg a START gombot. A gőz kb. 2 perc múlva jelenik meg. Amikor a sütő eléri a beállított hőmérsékletet, hangjelzés hallható.</p>
<p>9. lépés</p>	<p>Amikor a víztartály kiürül, hangjelzés hallható. Töltsse fel újra a víztartályt. A gőz sütés végén a hűtőventilátor gyorsabban forog a gőz eltávolítása érdekében. A sütési idő végén hangjelzés hallható.</p>
<p>10. lépés</p>	<p>Kapcsolja ki a sütőt.</p>
<p>11. lépés</p>	<p>A gőz sütés befejezése után ürítse ki a víztartályt.</p>
<p>12. lépés</p>	<p>A maradékvíz lecsapódhat a sütőtérben. Sütés után óvatosan nyissa ki az ajtót, hogy elkerülje a víz kicsöppenését. Miután a sütő lehűlt, puha ruhával törölje szárazra a sütőtérrel.</p>

Használjon parancsikont!

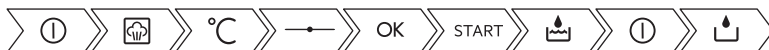

6.4 Hogyan állítsa be: SousVide sütés

<p>1. lépés</p>	<p>Kapcsolja be a sütőt. A kijelzőn megjelennek az alapértelmezett sütőfunkciók. További sütőfunkciók megtekintéséhez nyomja meg a ● ● ● gombot.</p>
<p>2. lépés</p>	<p>Nyomja meg a  gombot a következő funkció beállításához: SousVide sütés.</p>
<p>3. lépés</p>	<p>Nyomja meg a OK gombot.</p>

4. lépés	Nyomja meg a  gombot az időzítő beállításához.
5. lépés	Nyomja meg a OK gombot.
6. lépés	A hőmérséklet beállításához és megerősítéséhez nyomja meg a °C gombot.
7. lépés	Nyomja meg a START gombot.
8. lépés	Víz maradhat a vákuumtasakokon és a sütőtérben. Sütés után óvatosan nyissa ki az ajtót, hogy elkerülje a víz kicsöppenését. A vákuumzacskókat egy tányér és egy konyharuha segítségével vegye ki. Amikor a sütő lehűlt, egy szivaccsal távolítsa el a sütőtér aljából a vizet. Puha törőruhával törölje szárazra a sütőtér.



Használjon parancsikont!



6.5 Hogyan állítsa be: Előre Programozott Sütés

Az almenüben szereplő összes étel javasolt funkcióval és hőmérséklettel rendelkezik. A hőmérséklet és az időtartam a felhasználó igénye szerint kézzel is beállítható. Egyes ételek elkészítéséhez az alábbiak is használhatók:

- Súlyautomatika
- Húshőmérő szenzor









1. lépés	Nyomja meg a  gombot.
2. lépés	Az Előre Programozott Sütés programba lépéshez nyomja meg az  gombot.
3. lépés	Válasszon ki egy fogást vagy ételfajtát.
4. lépés	Nyomja meg a START gombot.

Használjon parancsikont!











6.6 Sütőfunkciók

Hagyományos sütőfunkciók

Sütőfunkció	Alkalmazás
 Grill	Laposabb élelmiszerek grillezéséhez és pirítás készítéséhez.
 Infrasütés	Nagyobb húsdarabok vagy nem csontozott szárnyas sütése egy polcszinten. Csőben sütéshez és pirításhoz.
 Hőlégbefúvás, Nagy Hő-fok	Sütés egyszerre maximum három sütőszinten, illetve aszalás. 20 - 40 °C-kal alacsonyabba állítsa a sütő hőmérsékletét, mint a Alsó + felső sütés funkció esetén.
 Fagyasztott ételek	Készételekhez (pl. sült burgonya, steak burgonya vagy tavaszi tekercs).
 Alsó + felső sütés	Egy szinten történő tészta- és hússütés számára.
 Pizza funkció	Pizza sütéséhez. Intenzív pirításhoz és ropogós aljú ételek készítéséhez.
 Alsó Sütés	Ropogós alapú sütemények készítéséhez és étel tartósításához.
 Steamify	A gőzt gőzsütéshez, pároláshoz, gyengéd barnításhoz, tészta- és hússütéshez használja.





Speciális sütőfunkciók



Sütőfunkció	Alkalmazás
 <p>Tartósítás</p>	Tartósított zöldségek, például savanyúság készítéséhez.
 <p>Aszalás</p>	Szeletelt gyümölcs, zöldség és gomba aszalásához.
 <p>Joghurt funkció</p>	Joghurt elkészítéséhez. A sütőlámpa ennél a funkciónál nem világít.
 <p>Edény Melegítés</p>	Az edények tálaláshoz való előmelegítésére.
 <p>Kiolvasztás</p>	Élelmiszerek felolvasztásához (zöldségek és gyümölcsök). A felolvasztás időtartama a fagyasztott étel méretétől és mennyiségétől függ.
 <p>Csőben Sütés</p>	Sütőben készíthető fogásokhoz, mint a lasagna és burgonyafelfújt. Csőben sütéshez és piritáshoz.
 <p>Hőlégbefúvás, Kis Hőfok</p>	Különösen porhanyós, szaftos sülték készítéséhez.
 <p>Melegen Tartás</p>	Az étel melegen tartásához.

NAPI HASZNÁLAT

Sütőfunkció	Alkalmazás
 <p>Konvekciós levegő (nedves)</p>	<p>A funkciót arra tervezték, hogy energiát takarítson meg a sütés során. Főzési útmutatásokért olvassa el a "Hasznos tanácsok és javaslatok" című fejezetet, Konvekciós levegő (nedves). A sütőajtót sütés közben be kell csukni, hogy a funkció ne legyen megszakítva, és hogy a sütő a lehető legnagyobb energiahatékonysággal működjön. A funkció használatakor a sütőtér hőmérséklete eltérhet a beállított hőmérséklettől. A készülék a maradékhőt használja fel. A fűtési teljesítmény lecsökkenhet. Az energiatakarékosságra vonatkozó általános javaslatokért olvassa el az „Energiahatékonyság” fejezet Energiatakarékosság c. szakaszát. A funkció megfelel az EN 60350-1 sz. szabvány szerinti energiahatékonysági besorolásnak. A funkció használatakor a sütővilágítás 30 másodperc elteltével automatikusan kikapcsol.</p>

Gőzsütő funkciók

Sütőfunkció	Alkalmazás
 <p>SousVide sütés</p>	<p>A funkció neve vákuumzárású műanyag tasakokban történő, alacsony hőmérsékletű sütési módra utal. További tájékoztatásért lásd alább a SousVide sütés című szakaszt, valamint a sütési táblázatokkal ellátott „Ötletek és tanácsok” című fejezetet.</p>
 <p>Regenerálódás</p>	<p>A gőzzel történő felmelegítés meggátolja az ételek felületének kiszáradását. A hőközlés finoman, egyenletesen történik, és biztosítja, hogy az ételnek olyan íze és aromája legyen, mintha most készült volna el. Ez a funkció az étel közvetlenül tányéron történő felmelegítésére használható. Egyszerre egynél több tányér étel melegíthető fel különböző polcmagasságokban.</p>
 <p>Kenyér</p>	<p>A funkcióval kenyér és zsemle készíthető professzionális minőségben a ropogósság, a szín és a kéreg fényének szempontjából.</p>
 <p>Kelesztés</p>	<p>A kelt tészta kelesztésének felgyorsítására. Megóvja a tészta felületét a kiszáradástól, és megtartja a tészta puhaságát.</p>
 <p>Vital Sütés</p>	<p>Zöldség, köretek vagy hal gőzöléséhez.</p>



Sütőfunkció	Alkalmazás
 Páratartalom, Magas	A funkció kényes ételek, mint például pudingok, sütemények, terrinek és hal elkészítéséhez alkalmas.
 Páratartalom, közepes	A funkció dinsztelt és párolt húsok, valamint kenyér és kelt tésztájú édes sütemények elkészítésére alkalmas. A gőz és a hő kombinálása révén a hús porhanyóssá, szaftossá válik, a kelt tésztájú süteményeken pedig ropogós, fényes felület jön létre.
 Páratartalom, Alacsony	A funkció hús, szárnyasok, tepsiben sülték és felfújtak készítéséhez alkalmas. A gőz és a hő kombinálása révén a hús porhanyóssá, szaftossá és kérges felületűvé válik.

7. ÓRAFUNKCIÓK

7.1 Órafunkciók leírása

Óra funkció	Alkalmazás
Sütés időtartama	A sütés hosszúságának beállításához. Maximum 23 ó 59 p.
Indítási kritérium	Segítségével beállítható, hogy az időzítő mikor kezdjen el visszaszámítani.
Beállítás vége	Segítségével beállítható, hogy mi történjen, amikor az időzítő befejezte a visszaszámlálást.
Kezds idejének beállítása	Sütés indításának és / vagy befejezésének késleltetése.
Idő Kiterjesztés	A sütési idő meghosszabbítása.
Emlékeztető	Visszaszámlálás beállítása. Legfeljebb 23 ó 59 p. Ez a funkció nincs hatással a sütő működésére.

7.2 Hogyan állítsa be: Óra funkciók

Az óra beállítása	
1. lépés	Nyomja meg a  gombot a kijelzőn.
2. lépés	Nyomja meg ezt a gombot: Beállítások / Beállítás / Pontos idő.
3. lépés	Csúsztassa, majd nyomja meg az óra beállításához.
4. lépés	Nyomja meg a OK vagy  gombot.

Főzési időtartam beállítása	
1. lépés	Válassza ki a sütőfunkciót, majd állítsa be a hőmérsékletet.
2. lépés	A sütési idő beállításához nyomja meg a  gombot.
3. lépés	Mozgassa a pontot a csúszkán, vagy nyomja meg a megfelelő idő ikont.
4. lépés	Nyomja meg a OK gombot. Az időzítő azonnal megkezdzi a visszaszámlálást.

Használjon parancsikont!



A sütés kezdete / vége kiegészítő funkció kiválasztása	
1. lépés	Válassza ki a sütőfunkciót, majd állítsa be a hőmérsékletet.
2. lépés	A főzési idő beállításához nyomja meg a gombot.
3. lépés	Nyomja meg a gombot.
4. lépés	Nyomja meg a Indítási kritérium / Beállítás vége gombot.
5. lépés	Válassza ki a megfelelő Indítási kritérium / Beállítás vége értékeket.
6. lépés	Nyomja meg a vagy gombot.
Nyomja meg a gombot a kiválasztott kezdés vagy befejezés funkció törléséhez.	

Indítási feltételek	Megjegyzés
-	Az időzítő a bekapcsolása után működésbe lép.
	Az időzítő az ajtó becsukása után működésbe lép.
	A sütés elindulásakor az időzítő működésbe lép.
	Az időzítő működésbe lép, amikor a sütő eléri a beállított hőmérsékletet.



Tevékenység befejezéskor	Megjegyzés
	Amikor a beállított sütési idő véget ér, hangjelzés hallható.
	Amikor a beállított sütési idő véget ér, hangjelzés hallható. A sütés automatikusan leáll.
	A beállított sütési idő leteltkor a kijelzőn üzenet jelenik meg hangjelzés nélkül.

ÓRAFUNKCIÓK

Sütés indításának késleltetése és a sütés befejezése	
1. lépés	Nyomja meg a  gombot a kijelzőn.
2. lépés	Mozgassa a pontot a csúszkán, vagy nyomja meg a megfelelő idő ikont.
3. lépés	Nyomja meg a OK gombot.

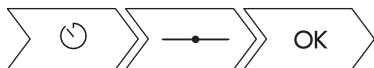
Használjon parancsikont!



Indítás késleltetése a sütés befejezésének beállítása nélkül	
1. lépés	Válassza ki a sütőfunkciót és a hőmérsékletet.
2. lépés	Nyomja meg a  gombot.
3. lépés	Nyomja meg a  gombot.
4. lépés	Nyomja meg a Kezdés idejének beállítása gombot.
5. lépés	Mozgassa a bal pontot a kívánt értékre.
6. lépés	Nyomja meg a OK gombot.

Idő kiterjesztés beállítása	
Ha a főzési időtartamból 10% maradt fenn, és az étel nem tűnik elkészültnek, az időtartam meghosszabbítható. A sütőfunkciót is módosíthatja.	
1. lépés	Nyomja meg a megfelelő idő ikont a főzési időtartam meghosszabbításához.
2. lépés	Emellett módosításhoz válassza ki a megfelelő sütőfunkciót is.
Mi a helyzet akkor, ha célszerűbb módosítani az idő kiterjesztést?	
Az idő kiterjesztés nullázható.	



Idő kiterjesztés beállítása

1. lépés	Nyomja meg a  gombot.
2. lépés	Mozgassa a pontot a csúszkán, vagy nyomja meg a megfelelő idő ikonok egyikét az idő beállításához.
3. lépés	Nyomja meg a OK gombot.

Az időzítő beállításainak módosítása

1. lépés	Mozgassa a pontot az idő csúszkán, vagy használja a parancsikonekat az időzítő értékének módosításához.
2. lépés	Nyomja meg a OK vagy  gombot a módosítások nullázásához.
A sütés alatt bármikor módosítható a beállított idő.	

Beállított időzítés törlése

1. lépés	Nyomja meg a  gombot.
2. lépés	Nyomja meg a  gombot az időzítő beállításának törléséhez.
3. lépés	Nyomja meg a OK gombot.

Használjon parancsikont!

8. HOGYAN HASZNÁLJA: TARTOZÉKOK

8.1 Tartozékok behelyezése

A felül található mélyedés a biztonságot növeli. Ezek a mélyedések megakadályozzák a megbillenést. A polc körüli magas perem megakadályozza a főzőedény lecsúszását a polcról.

A teleszkópos polctartók segítségével könnyebben lehet behelyezni és eltávolítani a polcokat.

Huzalpolc:

Csúsztassa be a huzalpolcot a polcvezető sínek közé, .

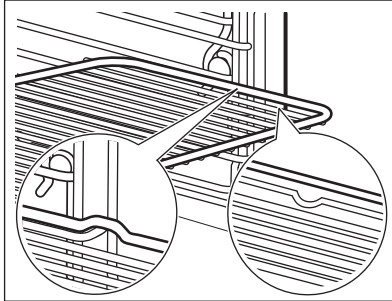

Sütőtálca / mély tepsi:

Tolja a sütőtálcát /mély tepsit a polcvezető sínek közé.

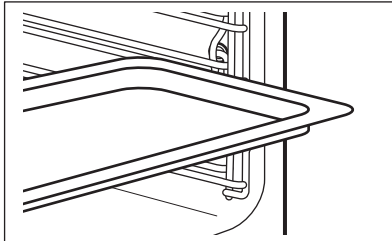

Huzalpolc és sütőtálca / mély tepsi együtt:

Tolja a sütőtálcát /mély tepsit a polctartó vezetősíneji és a vezetősínek feletti huzalpolc közé.

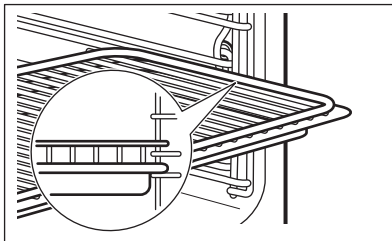

8.2 Húshőmérő szenzor

Húshőmérő szenzor méri a hőmérsékletet az étel belsejében. A Húshőmérő szenzor az összes sütőfunkcióval használható.

Két hőmérsékleti adatot kell beállítani:

- a sütő hőmérsékletét (minimum 120 °C),

- az étel maghőmérsékletét.

VIGYÁZAT!

Kizárólag a mellékelt tartozékokat és eredeti pótalkatrészeket használjon.

A legjobb eredmény eléréséhez:

- A hozzávalók legyenek szobahőmérsékletűek.
- A Húshőmérő szenzor nem használható folyékony állagú ételekhez.
- Használja az ételekhez ajánlott maghőmérsékleti beállításokat.

Sütés közben a Húshőmérő szenzor legyen csatlakoztatva az aljzathoz, és hegye legyen az ételbe szúrva.

Olvassa el a „Hasznos tanácsok és javaslatok” c. fejezetet.

A sütő kiszámítja az ételkészítés hozzávetőleges befejezési idejét. Ez függ az étel mennyiségétől, a beállított sütőfunkciótól és hőmérséklettől.

Hús, szárnyas és hal sütése

Hogyan használja: Húshőmérő szenzor	
1. lépés	Kapcsolja be a sütőt.
2. lépés	Válasszon egy sütőfunkciót és, ha szükséges, a sütőhőmérsékletet.
3. lépés	Helyezze be a Húshőmérő szenzor-t.
Hús, szárnyas és hal	Hús felfűjtak

Hogyan használja: Húshőmérő szenzor

Szúrja a Húshőmérő szenzor hegyét a hús vagy a hal közepébe, lehetőleg a legvastagabb részénél. Ügyeljen arra, hogy a Húshőmérő szenzor minimum 3/4 része az étel belsejében legyen.

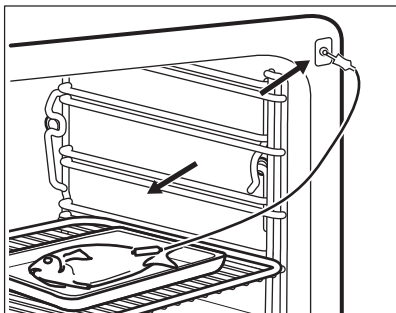
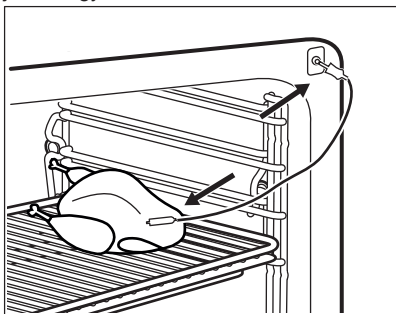

Nyomja a Húshőmérő szenzor hegyét a pontosan a casserole közepébe. A Húshőmérő szenzor maradjon a sütés alatt stabilan, ugyanabban a pozícióban. Ennek eléréséhez használjon egy szilárd hozzávalót. A sütőedény peremével támassza alá a Húshőmérő szenzor szilikon fogantyúját. A Húshőmérő szenzor hegye nem érintkezhet a sütőedény aljával. Fedje be a Húshőmérő szenzor érzékelő részét a maradék hozzávalóval.

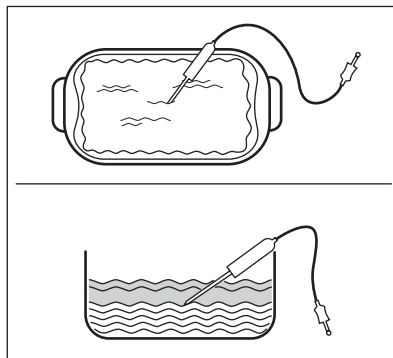

4. lépés

Illessze a Húshőmérő szenzor dugaszát a sütő elején lévő aljzatba. A kijelző a Húshőmérő szenzor aktuális hőmérsékletét jeleníti meg.

5. lépés

A  gomb megnyomásával állítsa be a Húshőmérő szenzor elérendő maghőmérsékletét.

Nyomja meg a ● ● ● gombot a Húshőmérő szenzor kiegészítő funkcióinak beállításához:

- Hangjelzés - amikor a hús eléri a megfelelő maghőmérsékletet, hangjelzés hallható.
- Hangjelzés és leállítás - amikor a hús eléri a megfelelő maghőmérsékletet, hangjelzés hallható, és a sütő leáll.
- Csak hőmérséklet-kijelzés - a kijelző az aktuális maghőmérsékletet jeleníti meg.

Hogyan használja: Húshőmérő szenzor	
6. lépés	Kiválasztáshoz nyomja meg az adott kiegészítő funkciót. Nyomja meg a OK vagy < gombot.
7. lépés	Nyomja meg a START gombot. Amikor az étel eléri a beállított hőmérsékletet, hangjelzés hallható. Eldöntheti, hogy a sütést abbahagyja, vagy folytatja azért, hogy az étel jól át legyen sütvé.
8. lépés	Húzza ki a Húshőmérő szenzor dugaszát a csatlakozóaljzatból, majd vegye ki az ételt a sütőből. <div style="border: 1px solid black; padding: 5px;"> <p>⚠ FIGYELMEZTETÉS! Égésveszély áll fenn, mivel a Húshőmérő szenzor forró lehet. Legyen óvatos, amikor kihúzza és eltávolítja azt az ételből.</p> </div>

Használjon parancsikont!



8.3 A teleszkópos sütősinék használata

A teleszkópos polctartókat tilos olajozni!

Mielőtt becsukná a sütőajtót, ellenőrizze, hogy a teleszkópos polctartókat ütközésig a helyükre toltá-e.

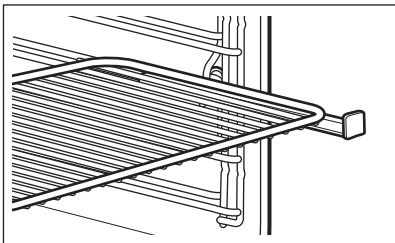
A teleszkópos polctartók segítségével könnyebben lehet behelyezni és eltávolítani a polcokat.	
Huzalpolc:	<p>Elejével lefele helyezze a huzalpolcot a teleszkópos polctartókra.</p>  <p>A huzalpolc magas pereme egy speciális eszköz arra, hogy megakadályozza a főzőedény csúszását.</p>

HOGYAN HASZNÁLJA: TARTOZÉKOK

Mély tepsí:

Helyezze a mély tepsit a teleszkópos polctartókra.

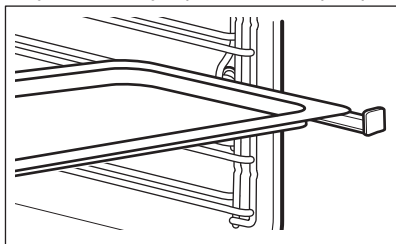

Huzalpolc és mély tepsí együtt:

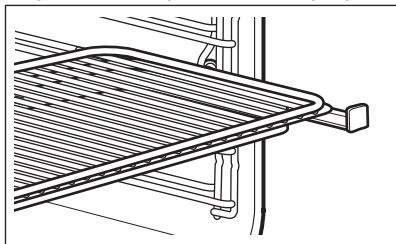

Helyezze a huzalpolcot és a mély tepsit együtt a teleszkópos polctartókra.



9. TOVÁBBI FUNKCIÓK

9.1 Automatikus kikapcsolás

Biztonsági okokból a sütő bizonyos idő elteltével automatikusan kikapcsol, ha egy sütőfunkció működik, és a kezelő nem változtat semmilyen beállításon.

 (°C)	 (ó)
30 - 115	12.5
120 - 195	8.5
200 - 230	5.5

Az Automatikus kikapcsolás nem működik az alábbi funkciókkal: Sütő világítás, Húshőmérő szenzor, Befejezés, Hőlégbefúvás, Kis Hőfok, .

9.2 Hűtőventilátor

Amikor a sütő üzemel, a hűtőventilátor automatikusan bekapcsol, hogy hidegen tartsa a sütő felületét. Amikor kikapcsolja a sütőt, a hűtőventilátor továbbra is működik, amíg a sütő le nem hűl.

10. HASZNOS TANÁCSOK ÉS JAVASLATOK

FIGYELMEZTETÉS!

Lásd a „Biztonság” című fejezetet.

10.1 Sütési javaslatok





Előfordulhat, hogy az új sütő az Ön korábbi sütőjétől eltérően fogja sütni a húsokat vagy a süteményeket. Az alábbi táblázatok a különféle ételekhez javasolt beállításokat tartalmazzák a hőmérséklet, főzési időtartam és polcszintek értékei számára.

Ha nem találja a beállításokat egy adott recepthez, akkor keressen hasonló ételt.

További sütési javaslatokért tekintse meg a weboldalunkon található sütési táblázatokat. A sütési javaslatok megkereséséhez tekintse meg a sütőtér elülső keretén található adattáblán szereplő termékszámot (PNC).



10.2 Konvekciós levegő (nedves)

A legjobb eredmény érdekében használja az alábbi táblázatban szereplő ajánlásokat.

		 (°C)		 (perc)
Édes sütemény, 16 db	sütőtálca vagy csepptálca	180	2	25 - 35
Piskótarolád	sütőtálca vagy csepptálca	180	2	15 - 25
Hal egészben, 0,2 kg	sütőtálca vagy csepptálca	180	3	15 - 25
Aprósütemények, 16 db	sütőtálca vagy csepptálca	180	2	20 - 30
Puszedli, 24 db	sütőtálca vagy csepptálca	160	2	25 - 35
Muffin, 12 db	sütőtálca vagy csepptálca	180	2	20 - 30
Pikáns péksütemény, 20 db	sütőtálca vagy csepptálca	180	2	20 - 30
Aprósütemény omlós tésztából, 20 db	sütőtálca vagy csepptálca	140	2	15 - 25
Mini gyümölcs-torta, 8 db	sütőtálca vagy csepptálca	180	2	15 - 25

10.3 Konvekciós levegő (nedves) - ajánlott tartozékok



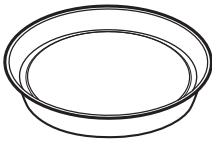



Használjon sötét, nem visszatükröző felületű tepsiket és edényeket. Ezek jobb hőelnyerő képességűek, mint a világos színű és visszatükröző felületű edények.

			
Pizzasérpenyő	Tésztasütő edény	Ramekin (kerámiapohár)	Tortasütő forma
Sötét, nem visszatükröző felülettel 28 cm-es átmérő	Sötét, nem visszatükröző felülettel 26 cm-es átmérő	Kerámia 8 cm-es átmérő, 5 cm magasság	Sötét, nem visszatükröző felülettel 28 cm-es átmérő

10.4 Ét elkészítési táblázatok a bevizsgáló intézetek számára

Tájékoztató a bevizsgáló intézetek számára

Vizsgálati módszerek az alábbi szabványoknak megfelelően: EN 60350, IEC 60350.





 SÜTÉS EGY SZINTEN. Sütés sütőformákban				
		 (°C)	 (perc)	
Piskóta (zsiradék nélkül)	Hőlégbefúvás, Nagy Hőfok	140 - 150	35 - 50	2
Piskóta (zsiradék nélkül)	Alsó + felső sütés	160	35 - 50	2
Almatorta, 2 forma, átmérő: 20 cm	Hőlégbefúvás, Nagy Hőfok	160	60 - 90	2
Almatorta, 2 forma, átmérő: 20 cm	Alsó + felső sütés	180	70 - 90	1



SÜTÉS EGY SZINTEN. Teasütemény







A harmadik polcszintet használja.

		 (°C)	 (perc)
Linzer / Omlós kekszek	Hőlégbefűvés, Nagy Hőfok	140	25 - 40
Linzer / Omlós kekszek, melegítse elő az üres sütőt	Alsó + felső sütés	160	20 - 30
Aprósütemény, 20 db/tepsi, melegítse elő az üres sütőt	Hőlégbefűvés, Nagy Hőfok	150	20 - 35
Aprósütemény, 20 db/tepsi, melegítse elő az üres sütőt	Alsó + felső sütés	170	20 - 30



TÖBB SZINTEN VALÓ SÜTÉS. Teasütemény

		 (°C)	 (perc)		
				2. pozíció	3. pozíció
Linzer / Omlós kekszek	Hőlégbefűvés, Nagy Hőfok	140	25 - 45	1 / 4	1 / 3 / 5
Aprósütemény, 20 db/tepsi, melegítse elő az üres sütőt	Hőlégbefűvés, Nagy Hőfok	150	23 - 40	1 / 4	-

**GRILL****Melegítse elő az üres sütőt 5 percig.****Grillezés maximális hőmérséklettel.****(perc)**

Pirítás

Grill

1 - 3

5

Bifsztek, félidőben fordítsa meg

Grill

24 - 30

4

Tájékoztató a bevizsgáló intézetek számára

A funkció vizsgálati módszerei: Vital Sütés.

Vizsgáló módszerek az IEC 60350 szabványnak megfelelően.

**Állítsa be a hőmérsékletet 100 °C-ra.****Tartály
(Gastro-
norm)****(g)****(perc)**

Brokkoli, melegítse elő az üres sütőt

1 x 2/3perforált

300

3

8 - 9

Helyezze a sütőtálcát az első polcszintre.

Brokkoli, melegítse elő az üres sütőt

1 x 2/3perforált

max.

3







10 - 11

Helyezze a sütőtálcát az első polcszintre.

HASZNOS TANÁCSOK ÉS JAVASLATOK



Állítsa be a hőmérsékletet 100 °C-ra.

	 Tartály (Gastro- norm)	 (g)		 (perc)	
Borsó, fa- gyasztott	2 x 2/3 perfo- rált	2 x 1500	2 és 4	Amíg a leghide- gebb pont hőmérsék- lete el nem éri a 85 °C-ot.	Helyezze a sü- tőtálcát az első polcszintre.

11. ÁPOLÁS ÉS TISZTÍTÁS

⚠ FIGYELMEZTETÉS!

Lásd a „Biztonság” című fejezetet.

11.1 Tisztítással kapcsolatos megjegyzések

 <p>Tisztítósze- rek</p>	A sütő elejét meleg vizes és enyhe tisztítószeres puha ruhával tisztítsa meg.
	A fémfelületek tisztítását speciális tisztítószerrel végezze.
	A makacs szennyeződések az erre a célra kifejlesztett speciális sütőtisztító szerrel tisztítsa meg.
	A sütőtér alját néhány csepp ecettel tisztítsa meg a vízkőtől.

 <p>Napi haszná- lat</p>	Minden használat után alaposan tisztítsa meg a sütő belsejét. A lerakódott zsír vagy egyéb ételmaradék tüzet okozhat. A veszély mértéke nagyobb a grilleződény esetében.
	Minden használat után puha törlőruhával törölje szárazra a sütő belsejét.

 <p>Tartozékok</p>	Minden használat után tisztítsa és szárítsa meg az összes tartozékot. Meleg vízzel és tisztítószerrel megnedvesített puha kendőt használjon. A tartozékokat tilos mosogatógépben tisztítani.
	A teflon bevonatos tartozékokat ne tisztítsa agresszív tisztítószerekkel, éles tárgyakkal vagy mosogatógépben.

11.2 Hogyan távolítsa el: Polctartók

Karbantartás előtt győződjön meg arról, hogy a sütő lehűlt. Égésveszély!
A sütő tisztításához távolítsa el a polcvezető síneket.

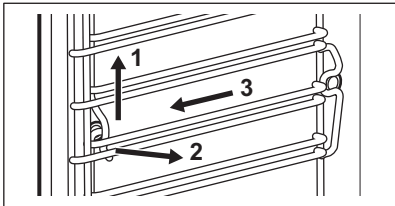
1. lépés	 <p>A síneket óvatosan húzza fel- és kifelé az elülső felfüggesztésből.</p>
2. lépés	Húzza el a polcvezető sín elülső végét az oldalfaltól.

ÁPOLÁS ÉS TISZTÍTÁS

3. lépés	Húzza ki a síneket a hátsó felfüggesztésből.
-----------------	--

A polctartókat a kisereléssel ellentétes sorrendben tegye vissza.

11.3 Hogyan használja: Gőz Tisztítás

Amikor a sütő lehűlt, távolítsa el belőle az ételmaradékokat. Az oldalfalak tisztításához távolítsa el a tartozékokat és a polctartót. A gőztisztító funkciók támogatják a sütőtér gőzzel történő tisztítását. Amikor ez a funkció aktív, a sütőlámpa nem világít.

1. lépés	Ellenőrizze, hogy lehűlt-e már a sütő.	
2. lépés	Töltse fel a víztartályt a maximális szintig.	
3. lépés	Válassza ki a gőztisztítás funkciót az alábbi menüben: Tisztítás	
	Gőz Tisztítás Időtartam: hozzávetőleg 30 perc	Gőz Tisztítás Plusz Időtartam: hozzávetőleg 75 perc A zománcozott és acél részeket megfelelő tisztítószerrel permetezze le.
4. lépés	Kapcsolja be a kívánt funkciót.	
5. lépés	A tisztítási eljárás után puha ruhával törölje szárazra a sütő belsejét.	
6. lépés	Távolítsa el a víztartályban lévő maradék vizet.	
7. lépés	Hagyja nyitva a sütő ajtaját kb. 1 óra hosszan. Várja meg, hogy a sütő kiszáradjon.	

11.4 Tisztítás Emlékeztető

Amikor az emlékeztető megjelenik, tisztítás szükséges. Használja a következő funkciót: Gőz Tisztítás Plusz.

11.5 Hogyan használja: Vízkőmentesítés

Első szakasz időtartama: hozzávetőleg 1 óra 40 perc	
1. lépés	Ellenőrizze, hogy a víztartály üres-e.
2. lépés	Távolítsa el a tartozékokat. Csak a mély tepsit hagyja az első polcszinten.
3. lépés	Töltsön 250 ml vízkőoldót a víztartályba.
4. lépés	Ezután vízzel töltse fel a víztartályt a maximális szintig.

5. lépés	Helyezze be a víztartályt.
6. lépés	Válassza ki a funkciót a következő menüből: Tisztítás. Kövesse a kijelzőn látható utasításokat.
Az első szakasz végén ürítse ki a mély tepsit, majd helyezze vissza az első polcszintre.	
Második szakasz időtartama: hozzávetőleg 35 perc	
7. lépés	Töltsön a víztartályba friss vizet. Ügyeljen arra, hogy ne maradjon vízkőoldó a víztartályban.
8. lépés	Helyezze be a víztartályt.
9. lépés	A tisztítás befejezése után távolítsa el a mély tepsit.
10. lépés	Puha törülőruhával törölje szárazra a sütőt. Hagyja nyitva a sütő ajtaját kb. 1 óra hosszan. Várja meg, hogy a sütő kiszáradjon.

Amikor ez a funkció aktív, a sütőlámpa nem világít.

Amennyiben a funkció végrehajtása nem megfelelő, a kijelzőn a funkció ismételt végrehajtására felszólító üzenet jelenik meg.

11.6 Hogyan használja: Vízkőtelenítési emlékeztető

Két vízkőtelenítési emlékeztető figyelmezteti a következő funkció végrehajtására: Vízkőmentesítés.

A finom emlékeztető figyelmezteti, és javasolja a vízkőtelenítés végrehajtását.

A határozott emlékeztető kötelezi a vízkőtelenítés végrehajtására.

Ha nem hajtja végre a sütő vízkőtelenítését a határozott emlékeztető bekapcsolásakor, akkor nem használhatja a gőz funkciókat.

A vízkőtelenítési emlékeztető nem kapcsolható ki.

11.7 Hogyan használja: Gőzfejlesztő rendszer - Öblítés

1. lépés	Vegye ki az összes tartozékot. Csak a sütőtálcát hagyja az első polcszinten.
2. lépés	Töltsön a víztartályba friss vizet.
3. lépés	Válassza ki a funkciót a következő menüből: Tisztítás. A felhasználói kezelőfelület végigvezeti az eljáráson. A funkció időtartama: hozzávetőleg 30 perc. Amikor ez a funkció aktív, a sütőlámpa nem világít.
4. lépés	A funkció befejezése után távolítsa el a sütőtálcát.

11.8 Hogyan használja: Szárítási emlékeztető

Gőzsütés után a kijelzőn üzenet látható, amely a sütő kiszáraitását javasolja. Nyomja meg az IGEN gombot a sütő kiszáraitásához.

11.9 Hogyan használja: Száraitás

Gőzsütés vagy gőztisztítás után a sütőtér ezzel a funkcióval száraitható ki.

1. lépés	Ellenőrizze, hogy lehült-e a sütő.
2. lépés	Vegye ki az összes tartozékot.
3. lépés	Nyissa meg ezt a menüt: Tisztítás.
4. lépés	Válassza a Száraitás menüpontot.
5. lépés	Kövesse a kijelzőn megjelenő utasításokat.

11.10 Eltávolítás és visszaszerelés: Ajtóüvegek

A tisztításhoz a belső üveglapok eltávolíthatók. Az üveglapok száma az adott modelltől függően változhat.

A kameramodul az ajtófogantyúban található. Legyen óvatos, nehogy megsérüljön az ajtót és a sütőtérrel összekötő kamerakábel. Egy puha kendővel finoman törölje meg a kamera lencsáját.

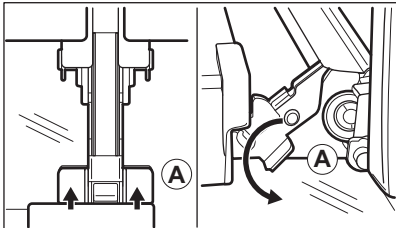
1. lépés	Nyissa ki teljesen az ajtót.	
2. lépés	Teljesen nyomja a rögzítőkarokat (A) az ajtó két zsanérjára.	
3. lépés	Csukja be a sütőajtót az első nyitási pozícióig (kb. 70°-os szög).	

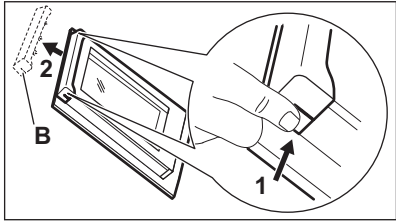
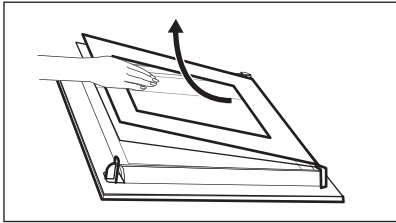
<p>4. lépés</p>	<p>Tartsa meg két oldalon az ajtó felső szélénél lévő B díszlécet, majd nyomja befelé a tömítésrögzítő kapcsolószerkezt.</p>	
<p>5. lépés</p>	<p>Húzza előre a díszlécet az eltávolításához.</p>	
<p>6. lépés</p>	<p>Egyenként fogja meg az ajtó üveglapjait a felső szélüknél, és felfele húzva vegye ki őket a vezetősínből.</p>	
<p>7. lépés</p>	<p>Tisztítsa meg az üveglapokat mosószeres vízzel. Óvatosan törölje szárazra az üveglapot.</p>	
<p>8. lépés</p>	<p>Tisztítás után ismétlje meg fordított sorrendben a fenti lépéseket.</p>	
<p>9. lépés</p>	<p>Először a kisebb lapot helyezze vissza, majd a nagyobbat és az ajtót. Ügyeljen arra, hogy az üveglapok a megfelelő helyzetben legyenek behelyezve, más- különben az ajtó felülete túlmelegedhet.</p>	

11.11 Hogyan cserélje: Lámpa



FIGYELMEZTETÉS!

Vigyázat! Áramütés-veszély!
Az izzó forró lehet.

A sütővilágítás izzójának cseréje előtt:

<p>1. lépés</p>	<p>Kapcsolja ki a sütőt. Várja meg, míg a sütő lehűl.</p>
<p>2. lépés</p>	<p>Húzza ki a sütőt a hálózati aljzatból.</p>
<p>3. lépés</p>	<p>Tegyen egy kendőt a sütőtér aljára.</p>

ÁPOLÁS ÉS TISZTÍTÁS

Felső lámpa

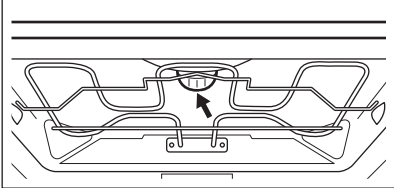
<p>1. lépés</p>	 <p>Az üveg lámpaburkolatot eltávolításhoz fordítsa el az óramutató járásával ellentétes irányba.</p>
<p>2. lépés</p>	<p>Távolítsa el a fémgűrűt, majd tisztítsa meg az üveg lámpaburkolatot.</p>
<p>3. lépés</p>	<p>Cserélje ki az izzót egy megfelelő, 300 °C-ig hőálló izzóra.</p>
<p>4. lépés</p>	<p>Illessze a fémgűrűt az üveg lámpaburkolatra, majd szerelje a helyére.</p>

Oldalsó lámpa

<p>1. lépés</p>	<p>A sütőlámpához való hozzáféréshez távolítsa el a bal oldali polcvezető sínt.</p>
<p>2. lépés</p>	<p>20-as torx csavarhúzó segítségével távolítsa el a burkolatot.</p>
<p>3. lépés</p>	<p>Szerelje ki és tisztítsa meg a fémkeretet és a tömítést.</p>
<p>4. lépés</p>	<p>Cserélje ki az izzót egy megfelelő, 300 °C-ig hőálló izzóra.</p>
<p>5. lépés</p>	<p>Szerelje fel a fémkeretet és a tömítést. Húzza meg a csavarokat.</p>
<p>6. lépés</p>	<p>Helyezze vissza a bal oldali polctartót.</p>

12. HIBAE LHÁRÍTÁS

FIGYELMEZTETÉS!

Lásd a „Biztonság” című fejezetet.

12.1 Hibaelhárítás



A sütő nem kapcsol be vagy nem melegszik fel



Lehetséges ok



Javítási mód

A sütő nincs csatlakoztatva az elektromos hálózathoz, vagy csatlakoztatása nem megfelelő.

Ellenőrizze, hogy a sütő megfelelően van-e csatlakoztatva az elektromos hálózathoz.

Az óra nincs beállítva.

Állítsa be az órát. A részletekért olvassa el az „Óra funkciók” fejezet „Hogyan állítsa be” című szakaszát: Óra funkciók.

Az ajtó nincs jól becsukva.

Teljesen csukja be az ajtót.

Leolvadt a biztosíték.

Ellenőrizze, hogy a biztosíték okozza-e a hibát. Ha a hiba többször előfordul, hívjon szakképzett villanyszerelőt.

A sütőn a Gyerekzár be van kapcsolva.

Olvassa el a „Menü” c. fejezetben ezt az almenüt: Egyéb funkciók.



Alkatrész cseréje szükséges



Leírás











Javítási mód

Kiégett az izzó.



Cserélje ki az izzót. A részletekért olvassa el az „Ápolás és tisztítás” fejezet „Hogyan cserélje: Sütőtér-világítás izzója” c. szakaszát.

HIBAELHÁRÍTÁS

 A víztartály nem működik megfelelően		
 Leírás	 Lehetséges ok	 Javítási mód
A sütő nem tartja meg a víztartályt a behelyezés után.	Nem nyomta be teljesen a víztartály testét.	Teljesen tolja be a víztartályt a sütőbe.
Víz folyik a víztartályból.	A víztartály fedele vagy a hullámtörő nincs megfelelően felszerelve.	Szerelje fel ismét a víztartály fedelét és a hullámtörőt.

 Hibák a tisztítási eljárásnál		
 Leírás	 Lehetséges ok	 Javítási mód
Nehéz kitisztítani a víztartályt.	Nem távolította el a fedelet és a hullámtörőt.	Távolítsa el a fedelet és a hullámtörőt.
Nincs víz a mély tepsiben a vízkötelenítés után.	A víztartály nem volt feltöltve a maximális szintig.	Ellenőrizze, hogy van-e vízköoldó / víz a víztartályban.
Piszkos víz található a sütőtér alján a vízkötelenítés után.	A mély tepsi nem a megfelelő polcszinten helyezkedik el.	Távolítsa el a megmaradt vizet és vízköoldót a sütő aljából. Legközelebb helyezze a mély tepsit az első polcszintre.
Túl sok víz található a sütőtér alján a tisztítás után.	A tisztítás megkezdése előtt túl sok tisztítószerrel tette a sütőbe.	Legközelebb a sütőtér falait vékony, egyenletes rétegben vonja be a tisztítószerrel.
A tisztítás hatásfoka nem kielégítő.	A tisztítást túl meleg sütőnél indította el.	Várja meg, hogy a sütő lehűljön. Ismétlje meg a tisztítást.
	A tisztítás előtt nem távolított el minden tartozékot a sütőből.	Távolítson el minden tartozékot a sütőből. Ismétlje meg a tisztítást.



Az áramkimaradás mindig leállítja a tisztítást. Ismétlje meg a tisztítást, ha azt az áramkimaradás félbeszakította.

 Hibák a WiFi jelnél	
 Lehetséges ok	 Javítási mód
Hiba lépett fel a vezeték nélküli hálózat jelénél.	Ellenőrizze vezeték nélküli hálózatát és útválasztóját (routerét). Indítsa újra a routert.
Új router került telepítésre, vagy a router beállítása megváltozott.	A sütő és a mobil eszköz ismételt beállításához olvassa el „Az első használat előtt” című fejezet „Vezeték nélküli kapcsolat” c. szakaszát.
A vezeték nélküli hálózat jele gyenge.	Helyezze a routert a lehető legközelebb a sütőhöz.
A vezeték nélküli jelet megszakította a sütő közelében elhelyezett mikrohullámú készülék.	Kapcsolja ki a mikrohullámú készüléket.

12.2 Hogyan kezelje: Hibakódok



Szoftverhiba esetén a kijelzőn hibaüzenet látható.

Ebben a szakaszban az olyan hibák listáját láthatja, melyeket saját maga is képes kezelni.

 Kód és leírás	 Intézkedés
F111 - A Hűhőmérő szenzor nincs megfelelően az aljzatba illesztve.	Teljesen dugja be a Hűhőmérő szenzort az aljzatba.
F240, F439 - a kijelző érzékelőmezői nem működnek megfelelően.	Tisztítsa meg a kijelző felületét. Ügyeljen arra, hogy ne maradjon szennyeződés az érzékelőmezőkön.
F601 - hiba merült fel a Wi-Fi jelnél.	Ellenőrizze a hálózati csatlakozását. Lásd „Az első használat előtt” fejezet Vezeték nélküli kapcsolat című részét.
F604 - az első Wi-Fi csatlakozási kísérlet nem sikerült.	Kapcsolja ki és be a sütőt, majd próbálja meg ismét. Lásd „Az első használat előtt” fejezet Vezeték nélküli kapcsolat című részét.
F908 - a sütő rendszere nem tud csatlakozni a kezelőpanelhez.	Kapcsolja ki és be a sütőt.

HIBAELHÁRÍTÁS

Ebben a szakaszban az olyan hibák listáját láthatja, melyeket képzett szerelővel kell javíttatni.

 Kód és leírás	 Intézkedés
F131 - a gőzfejlesztő rendszer érzékelőjének hőmérséklete túl magas.	Kapcsolja ki a sütőt, és várja meg, hogy lehűljön. Kapcsolja be újra a sütőt.
F144 - a Víztartály érzékelője nem méri a víz szintjét.	Ürítse ki a Víztartály-t, majd töltsse fel újra.
F254 - a kamera nincs a sütőhöz csatlakoztatva.	Kapcsolja ki és be a sütőt.
F508 - a Víztartály nem működik megfelelően.	Kapcsolja ki és be a sütőt.
F602, F603 - a Wi-Fi nem érhető el.	Kapcsolja ki és be a sütőt.

Ha ezen hibaüzenetek egyike folyamatosan megjelenik a kijelzőn, azt jelzi, hogy a hibás alrendszer letiltásra kerülhetett. Ilyen esetben forduljon a márkakereskedőhöz vagy a márkaszervizhez. Ha a fenti hibák egyike előfordul, a többi sütőfunkció továbbra is a szokásos módon működik.

12.3 A szerviz számára szükséges adatok

Ha nem talál megoldást egyedül a problémára, forduljon a márkakereskedőhöz vagy a hivatalos márkaszervizhez.

A márkaszerviz számára szükséges adatok az adattáblán találhatóak. Az adattábla a sütőtér elülső keretén található. Ne távolítsa el az adattáblát a készülék sütőterének keretéről.

Javasoljuk, hogy az adatokat jegyezze fel ide:	
Típus (MOD.)
Termékszám (PNC)
Sorozatszám (S.N.)

13. ENERGIAHATÉKONYSÁG

13.1 Termékre vonatkozó információk és Termékismertető*

Gyártó neve	Electrolux	
A készülék azonosítójele	EOA9S31CX 944184827 KOAAS31CX 944184820	
Energiatakarékosági szám	61.9	
Energiatakarékosági osztály	A++	
Villamosenergia-fogyasztás normál adag és alsó + felső sütés mellett	0.99 kWh/ciklus	
Villamosenergia-fogyasztás normál terhelés és légkeveréses sütés mellett	0.52 kWh/ciklus	
Sütőterek száma	1	
Hőforrás	Villamos energia	
Hangerő	70 l	
Sütő típusa	Beépíthető sütő	
Tömeg	EOA9S31CX	40.5 kg
	KOAAS31CX	40.5 kg

* Az Európai unió számára az EU 65/2014 és 66/2014 sz. rendeletek szerint.
Fehéroroszország számára az STB 2478-2017, G függelék; STB 2477-2017, A és B függelék szerint.
Ukrajna számára az 568/32020 sz. rendelet szerint.

Az energiatkarékosági osztály nem alkalmazható Oroszország esetében.

EN 60350-1 - Háztartási elektromos főzőkészülékek - 1. rész: Tartományok, sütők, gőzsütők és grillezők - A teljesítmény mérésére szolgáló módszerek.

13.2 Energiatakarékosság



A sütő több funkcióval is segít energiát megtakarítani a mindennapos főzés során.

Gondoskodjon arról, hogy a sütő működése közben az ajtaja legyen becsukva. Főzés közben ne nyissa ki gyakran a készülék ajtaját. Tartsa tisztán az ajtó tömítést, és ellenőrizze, hogy a helyén van és megfelelően rögzített.

Fém főzőedényeket használjon az energiatakarékosság javítása érdekében.

Amikor lehetséges, kerülje a sütő előmelegítését.

Ha egyszerre több ételt készít, a sütések közötti szünet legyen a lehető legrövidebb.

Légkeveréses sütés

Amikor lehetséges, a sütőfunkciókat légkeveréssel használja az energiatakarékosság érdekében.

Maradék hő

Amikor egy sütőfunkciót vagy programot időbeállítással (Időtartam, Befejezés) kapcsol be, és a sütés időtartama 30 percnél hosszabb, a fűtőelemek automatikusan korábban kapcsolnak ki egyes sütőfunkcióknál.

A sütővilágítás és a légkeverés továbbra is működik. Ha kikapcsolja a sütőt, a kijelzőn megjelenik a maradék hő. A maradék hőt használhatja az étel melegen tartásához.

A 30 percnél hosszabb ideig tartó sütés során a befejezés előtt 3 - 10 perccel csökkentse a sütő hőmérsékletét a minimum értékre. A sütőben levő maradék hő tovább folytatja a sütést.

A maradék hőt más ételek felmelegítéséhez is használhatja.

Ételek melegen tartása

A maradék hőt használhatja az étel melegen tartásához. Ehhez válassza a lehető legalacsonyabb hőmérséklet-beállítást. A maradék hő visszajelző vagy a hőmérséklet megjelenik a kijelzőn.

Sütés kikapcsolt sütővilágítással

Sütés-főzés közben kapcsolja ki a lámpát. Csak akkor kapcsolja be, amikor szükség van rá.

Konvekciós levegő (nedves)

A funkciót arra tervezték, hogy energiát takarítson meg a sütés során.

E funkció használatakor a sütővilágítás 30 másodperc elteltével automatikusan kikapcsol. A sütővilágítást ismét bekapcsolhatja, azonban ez a lépés csökkenti az elvárt energiamegtakarítás mértékét.

Készenléti állapot

2 perc elteltével a kijelző készenléti üzemmódba lép.

14. A MENÜ FELÉPÍTÉSE

14.1 Menü

Nyomja meg a  gombot a Menü megnyitásához.

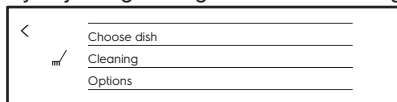

Menüpont		Alkalmazás
Kedvencek		Kedvenc beállítások listázása.
Előre Programozott Sütés		Automatikus programok listázása.
Tisztítás		Tisztítóprogramok listázása.
Egyéb funkciók		A sütőparaméterek beállítása.
Beállítások	Csatlakoztatás	A hálózati paraméterek beállítása.
	Beállítás	A sütőparaméterek beállítása.
	Szerviz	A szoftver verziószám és a konfiguráció megjelenítése.

14.2 Almenü a következőhöz: Tisztítás

Almenü	Alkalmazás
Gőz Tisztítás	Enyhe tisztítás.
Gőz Tisztítás Plusz	Alapos tisztítás.
Vízkömentesítés	A gőzfejlesztő rendszer vízkőlerakódásoktól való megtisztítása.
Öblítés	A gőzfejlesztő rendszer tisztítása. Gyakori gőzsütés esetén öblítse át a gőzfejlesztő rendszert a sütés után.
Szárítás	A gőz funkciók használata után a maradék lecsapódott víz eltávolítási eljárása a sütőtérből.
Tisztítás Emlékeztető	Emlékezteti a sütő tisztításának esedékességére.

A MENÜ FELÉPÍTÉSE

14.3 Almenü a következőhöz: Egyéb funkciók

Almenü	Alkalmazás
Sütő világítás	A sütővilágítás be- és kikapcsolása.
Lámpa ikon látható	A lámpa ikon megjelenik a kijelzőn.
Gyors Felfűtés	Lerövidíti a felfűtési időt. Ne feledje, hogy ez csak bizonyos sütőfunkcióknál áll rendelkezésre.
Gyerekszár	Megakadályozza a sütő véletlen bekapcsolását. Ha a kiegészítő funkció be van kapcsolva, a Gyerekszár kijelzés megjelenik a kijelzőn a sütő bekapcsolásakor. A sütő használatához válassza ki a kód betűit ábécé sorrendben.

14.4 Almenü a következőhöz: Csatlakoztatás

Almenü	Leírás
Wi-Fi	A WiFi engedélyezése és letiltása.
Hálózat	A hálózat állapotának és a Wi-Fi jel erősségének ellenőrzése.
Hálózat elejtése	Az aktuális hálózat sütőhöz való automatikus csatlakozásának letiltása.

14.5 Almenü a következőhöz: Beállítás

Almenü	Leírás
Nyelv	A kívánt nyelv beállítása.
Pontos idő	A pontos idő és dátum beállítása.
Idő Kijelzés	Az óra be- és kikapcsolása.
Digitális óra stílus	Az időkijelzés formátumának módosítása.
Tisztítás Emlékeztető	Az emlékeztető be- és kikapcsolása.
Nyomógomb Hang	Az érintőmezők hangjának be- és kikapcsolása. A BE/KI és a STOP érintőmezők hangját nem lehet kikapcsolni.

Almenü	Leírás
Hangbeállítás	A figyelmeztető hangjelzések be- és kikapcsolása.
Figyelmeztető hangerő	A gombnyomások és jelzések hangerejének beállítása.
Kijelző Fényerő	A kijelző fényerejének beállítása.
Vízke ménység	A vízke ménység beállítása.

14.6 Almenü a következöhöz: Szerviz

Almenü	Leírás
Demó üzemmód	Aktiváló / inaktíváló kód: 2468
Licenc	Licenc információk.
Szoftver verzió	Szoftver verzióra vonatkozó információk.
Összes beállítás törlése	Visszaállítás gyári beállításokra.
Felugró felíratok letiltása	Minden felugró ablak visszaállítása az eredeti beállításra.

15. EZ ILYEN EGYSZERŰ!



Az első használat előtt be kell állítania az alábbiakat:

Nyelv	Kijelző Fényerő	Figyelmeztető hangerő	Vízkezménység	Pontos idő	Vezeték nélküli kapcsolat
-------	-----------------	-----------------------	---------------	------------	---------------------------



Ismerkedjen meg a kezelőpanelen és a kijelzőn található alapvető ikonokkal:

 Be / Ki	 Menü / Vissza	 Wi-Fi	 Tájékoztató	 Időzítő	START / STOP	 Továbbiak
--	--	--	--	--	--------------	---

A sütő használatának megkezdése

Gyors indítás	Kapcsolja be a sütőt, majd kezdjen sütni alapértelmezett hőmérséklettel és funkció időtartammal.	1. lépés	2. lépés	3. lépés
		Nyomja meg és tartsa megnyomva a  gombot.	Állítsa be a sütőfunkciót  ...	Nyomja START .
Gyors kikapcsolás	A sütőt bármikor, bármilyen képernyőről vagy üzenetről ki lehet kapcsolni.	Tartsa nyomva a  gombot, amíg a sütő ki nem kapcsol.		

Indítsa el a sütést

1. lépés	2. lépés	3. lépés	4. lépés	5. lépés	6. lépés
 Kapcsolja be a sütőt.	 ... Nyomja meg a funkció gombját.	°C Nyomja meg a hőmérséklet-beállításba lépéshez.	 Mozgassa az ujját a csúszkán a hőmérséklet beállításához.	OK A megerősítéshez nyomja meg a gombot.	START Nyomja meg a sütés elindításához.

Gőzben sütés - Steamify

Állítsa be a hőmérsékletet. A gőzben sütés típusa a beállított hőmérséklettől függ.

Gőz gőzöléshez	Gőz sütéshez	Gőz gyenge pirítás-hoz	Gőz sütéshez (tészta vagy hús)
-----------------------	---------------------	-------------------------------	---------------------------------------

Gőzben sütés - Steamify

50 - 100 °C



105 - 130 °C

135 - 150 °C





155 - 230 °C

Sajátítsa el a gyors sütés módszerét



Használja az automatikus programokat az étel gyors elkészítéséhez az alapértelmezett beállításokkal:

Előre Programozott Sütés	1. lépés	2. lépés	3. lépés
	Nyomja  .	Nyomja  Előre Programozott Sütés.	Válassza ki az ételt.

A sütés időtartamának beállításához vagy a sütési funkció módosításához használja a gyors funkciókat

Gyors időzítőbeállítás	1. lépés	2. lépés
Használja a leggyakrabban használt időzítő-beállításokat a parancsikonokból való választással.	Nyomja  .	Nyomja meg a megfelelő időzítési érték gombját.
10% befejezési segéd Használja a 10% befejezési segédet, hogy további időtartamot adjon hozzá, vagy módosítsa a sütési funkciót, amikor a sütési időből 10% maradt fenn.	Nyomja meg a megfelelő idő ikont a sütési időtartam meghosszabbításához: +1 min +5 min +10 min	
	Funkció módosítás: Nyomja meg a megfelelő funkció    ... gombját.	

Sütőtisztítás gőztisztítással

1. lépés	2. lépés	3. lépés
Nyomja  .	Nyomja  .	Válasszon üzemmódot:
Gőz Tisztítás	Enyhe tisztítás.	
Gőz Tisztítás Plusz	Alapos tisztítás.	
Vízkömentesítés	A gőzfejlesztő rendszer vízkőlerakódásoktól való megtisztítása.	

EZ ILYEN EGYSZERŰ!

Sütőtisztítás gőztisztítással

Öblítés

A gőzfejlesztő rendszer átöblítése és tisztítása a gőz funkciók gyakori használata esetén.

16. HASZNÁLJON PARANCSIKONT!

Az alábbiakban az összes hasznos parancsikont látható. Ezek a felhasználói kézikönyv vonatkozó fejezeteiben is megtalálhatók.

Vezeték nélküli kapcsolat



Hogyan állítsa be: Sütőfunkciók



Hogyan állítsa be: Gőzölés - Gőzben sütés

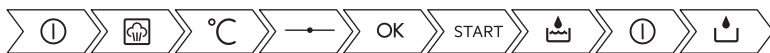

Hogyan állítsa be: Gőzölés - SousVide sütés



Hogyan állítsa be: Előre programozott sütés

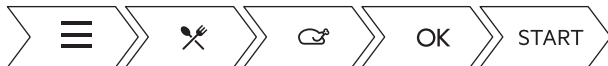

Főzési időtartam beállítása

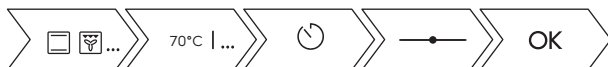

Főzés indításának késleltetése és a főzés befejezése





Beállított időzítés törlése



Hogyan használja: Húshőmérő szenzor



17. KÖRNYEZETVÉDELMI TUDNIVALÓK

A  következő jelzéssel ellátott anyagokat hasznosítsa újra. Újrahasznosításhoz tegye a megfelelő konténerekbe a csomagolást. Járuljon hozzá környezetünk és egészségünk védelméhez, és hasznosítsa újra az elektromos és elektronikus hulladékot. A  tiltó szimbólummal ellátott készüléket ne dobja a háztartási hulladék közé. Juttassa el a készüléket a helyi újrahasznosító telepre, vagy lépjen kapcsolatba a hulladékkezelésért felelős hivatallal.

www.electrolux.com/shop



867352781-B-342019

