

▶ KME968000M
KMK968000M

HU **Használati útmutató**
Kombinált mikrohullámú sütő

USER MANUAL

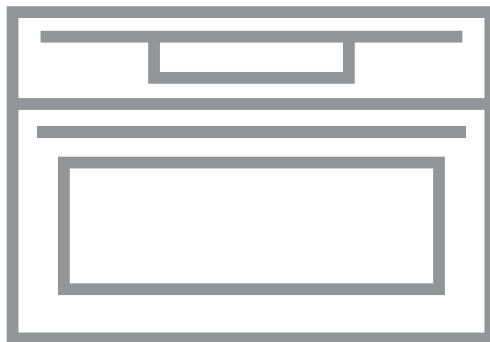

AEG

AZ ÖN ELÉGEDETTSÉGE ÉRDEKÉBEN

Köszönjük, hogy megvásárolta ezt az AEG készüléket. Termékünk készítésekor egy olyan berendezést kívántunk létrehozni az Ön számára, amely kifogástalan teljesítményt nyújt hosszú éveken keresztül, köszönhetően az alkalmazott innovatív technológiáknak, amelyek az életét jelentősen megkönnyítik – és amelyeket más készülékeken nem talál meg. Kérjük, szánjon néhány percet az útmutató végigolvasására, hogy a maximumot hozhassa ki készülékéből.

Látogassa meg a weboldalunkat:



használattal kapcsolatos tanácsokért, prospektusokért, hibaelhárítási-, szerviz- és javítási információkért:

www.aeg.com/support



Regisztrálja termékét a még kiválóbb szolgáltatásokért:

www.registeraeg.com



Kiegészítők, segédanyagok és eredeti alkatrészek vásárlása a készülékhez:

www.aeg.com/shop

VEVŐSZOLGÁLAT ÉS SZERVIZ

Kizárólag eredeti alkatrészek használatát javasoljuk.

Ha készülékével a szervizhez fordul, legyenek kéznél az alábbi adatok: Típus, Termékszám, Sorozatszám.

Ezek az információk az adattáblán olvashatók.

 Figyelmeztetés - Biztonsági információk

 Általános információk és hasznos tanácsok

 Környezetvédelmi információk

A változtatások jogát fenntartjuk.

TARTALOM

1. BIZTONSÁGI INFORMÁCIÓK.....	5
1.1 Gyermekek és fogyatékkal élő személyek biztonsága.....	5
1.2 Általános biztonság.....	5
2. BIZTONSÁGI UTASÍTÁSOK.....	8
2.1 Üzembe helyezés.....	8
2.2 Elektromos csatlakoztatás.....	9
2.3 Használat.....	9
2.4 Ápolás és tisztítás.....	10
2.5 Belső világítás.....	11
2.6 Szerviz.....	11
2.7 Ártalmatlanítás.....	11
3. TERMÉKLEÍRÁS.....	12
3.1 Általános áttekintés.....	12
3.2 Tartozékok.....	12
4. A SÜTŐ BE- ÉS KIKAPCSOLÁSA.....	13
4.1 Kezelőpanel.....	13
4.2 Kijelzés.....	13
5. AZ ELSŐ HASZNÁLAT ELŐTT.....	16
5.1 Kezdeti tisztítás.....	16
5.2 A legelső csatlakoztatás.....	16
5.3 Vezeték nélküli kapcsolat.....	16
5.4 Szoftver licenck.....	17
6. NAPI HASZNÁLAT.....	18
6.1 Hogyan állítsa be: Sütőfunkciók.....	18
6.2 Használata: Mikrohullám gyorsindítás.....	18
6.3 Hogyan állítsa be: Előre programozott sütés.....	19
6.4 Sütőfunkciók.....	19
7. ÓRAFUNKCIÓK.....	23
7.1 Órafunkciók leírása.....	23
7.2 Hogyan állítsa be: Óra funkciók.....	23
8. HOGYAN HASZNÁLJA: TARTOZÉKOK.....	26
8.1 Tartozékok behelyezése.....	26
9. TOVÁBBI FUNKCIÓK.....	27
9.1 Hogyan mentheti: Kedvencek.....	27
9.2 Automatikus kikapcsolás.....	27
9.3 Hűtőventilátor.....	27
10. HASZNOS TANÁCSOK ÉS JAVASLATOK.....	28
10.1 Sütési javaslatok.....	28
10.2 Javaslatok a mikrohullámú sütőhöz.....	28
10.3 Mikrohullámú sütőben használható főzőedények és anyagok.....	29
10.4 Különböző ételekhez javasolt teljesítmény-beállítások.....	30
10.5 Étélkészítési táblázatok a bevizsgáló intézetek számára.....	31
11. ÁPOLÁS ÉS TISZTÍTÁS.....	33
11.1 Tisztítással kapcsolatos megjegyzések.....	33

11.2	Hogyan távolítsa el: Polctartók	33
11.3	Hogyan cserélje: Lámpa.....	34
12.	HIBAE LHÁRÍTÁS.....	35
12.1	Mi a teendő, ha	35
12.2	Hogyan kezelje: Hibakódok.....	36
12.3	A szerviz számára szükséges adatok.....	37
13.	ENERGIAHATÉKONYSÁG.....	38
13.1	Energiatakarékosság.....	38
14.	A MENÜ FELÉPÍTÉSE.....	39
14.1	Menü.....	39
14.2	Almenü a következőhöz: Kiegészítő funkciók.....	39
14.3	Almenü a következőhöz: Csatlakoztatás.....	39
14.4	Almenü a következőhöz: Beállítás.....	40
14.5	Almenü a következőhöz: Szerviz.....	40
15.	EZ ILYEN EGYSZERŰ!.....	41
16.	HASZNÁLJON PARANCSIKONT!.....	43

1. BIZTONSÁGI INFORMÁCIÓK

Az üzembe helyezés és használat előtt gondosan olvassa el a mellékelt útmutatót. A gyártó nem vállal felelősséget a helytelen beszerelés vagy használat miatt keletkezett sérülésekért és károkért. Tartsa biztonságos és elérhető helyen az útmutatót, hogy szükség esetén mindig a rendelkezésére álljon.

1.1 Gyermekek és fogyatékkal élő személyek biztonsága

- A készüléket 8 év feletti gyermekek és csökkent fizikai, értelmi vagy mentális képességű, illetve megfelelő tapasztalatok vagy ismeretek híján lévő személyek csak felügyelettel, vagy a készülék biztonságos használatára vonatkozó megfelelő tájékoztatás esetén használhatják.
- A 3-8 éves gyermekek, illetve a súlyos, komplex fogyatékkal élő személyek állandó felügyelet nélkül nem tartózkodhatnak a készülék közelében.
- 3 évesnél fiatalabb gyermekek kizárólag folyamatos felügyelet mellett tartózkodhatnak a készülék közelében.
- Ne hagyja, hogy gyermekek játsszanak a készülékkel és a My AEG Kitchen mobil eszközeivel.
- Minden csomagolóanyagot tartson távol a gyermekektől, és megfelelően dobja azokat a hulladékba.
- A gyermekeket és kedvenc háziállatokat tartsa távol a készüléktől működés közben, és működés után, lehűléskor. Használat közben a hozzáférhető részek nagyon felforrósodnak.
- Ha rendelkezik gyermekbiztonsági zárral a készülék, akkor azt be kell kapcsolni.
- Gyermekek felügyelet nélkül nem végezhetnek tisztítási vagy karbantartási tevékenységet a készüléken.

1.2 Általános biztonság

- A készülék üzembe helyezését és a hálózati kábel cseréjét csak képesített személy végezheti el.

- **FIGYELMEZTETÉS:** Használat közben a készülék és az elérhető részek nagyon felforrósodhatnak. Legyen óvatos, hogy ne érjen a fűtőelemekhez.
- Amikor a sütőből kiveszi vagy behelyezi az edényeket, mindig használjon konyhai edényfogó kesztyűt.
- Bármilyen karbantartás megkezdése előtt válassza le a készüléket az elektromos hálózatról.
- **FIGYELMEZTETÉS:** Az izzó cseréje előtt győződjön meg arról, hogy a készülék ki van kapcsolva, hogy megelőzze áramütést.
- A bútorba való beépítés előtt ne használja a készüléket.
- A készülék tisztításához ne használjon nagy nyomású gőzt.
- Ne használjon súrolószert vagy éles fém kaparóeszközt a sütőajtó üvegének tisztítására, mivel ezek megkarcolhatják a felületet, ami az üveg megrepedését eredményezheti.
- Ha a hálózati kábel megsérül, azt a gyártónak vagy a márkaszerviznek vagy más hasonlóan képzett személynek kell kicserélnie, nehogy elektromos veszélyhelyzet álljon elő.
- Ne indítsa el üresen a készüléket. A sütőtérben levő fém alkatrészek szikraképződést okozhatnak.
- Fémből készült étel- és italtároló edények nem használhatók mikrohullámú sütéshez. Ez a szabály nem érvényes akkor, ha a gyártó megadja azon fém tárolóedények méretét és alakját, melyek alkalmasak mikrohullámú sütéshez.
- **FIGYELMEZTETÉS:** A sütőajtó vagy az ajtó tömítések sérülése esetén ne használja a készüléket mindaddig, amíg azt a jótállási jegyben feltüntetett szerviz szakembere meg nem javította.
- **FIGYELMEZTETÉS:** Kizárólag szakember végezhet bármely olyan javítást, mely a mikrohullámú energia ellen védelmet nyújtó burkolat eltávolításával jár.
- **FIGYELMEZTETÉS:** Ne melegítsen folyadékot vagy egyéb élelmiszert lezárt edényben. Ezek ilyenkor felrobbanhatnak.
- Csak olyan edényeket használjon, amelyek mikrohullámú sütőben való használatra alkalmasak.

- Ha műanyag, illetve papír dobozban melegít ételt, a meggyulladás elkerülése érdekében tartsa szemmel a készüléket.
- A készüléket élelmiszerek és italok melegítésére tervezték. Az élelmiszerek vagy ruhaneműk szárítása, valamint a melegítőpárnák, lábbelik, szivacsok, nedves konyharuhák és hasonlóké melegeítése sérüléshez, felgyulladásához vagy tűzhez vezethet.
- Ha a készülék füstöt bocsát ki, kapcsolja ki, vagy húzza ki a dugót a konnektorból, és tartsa az ajtót zárva, hogy elfojtsa az esetleges lángokat.
- Az italok mikrohullámmal történő melegeítése késleltetett kifutásos forrást eredményezhet, ezért óvatosan járjon el az edény kezelésekor.
- A cumis üvegek, valamint a bébiételes üvegek tartalmát fogyasztás előtt fel kell rázni, és az égési sérülések elkerülése érdekében ellenőrizni kell azok hőmérsékletét.
- A friss vagy főtt egész tojás a héjában nem melegeíthető a mikrohullámú sütővel, mivel az, akár a melegeítést követően is, felrobbanhat.
- A készüléket rendszeresen tisztítani kell, és az ételmaradékokat el kell távolítani.
- A rendszeres tisztítás hiánya a felületek állapotának gyengüléséhez vezethet, ami káros befolyással lehet a készülék élettartamára, és veszélyes helyzetekhez vezethet.

2. BIZTONSÁGI UTASÍTÁSOK

2.1 Üzembe helyezés



FIGYELMEZTETÉS!

A készüléket csak képezett személy helyezheti üzembe.

- Távolítsa el az összes csomagolóanyagot.
- Ne helyezzen üzembe, és ne is használjon sérült készüléket.
- Tartsa be a készülékhez mellékelt üzembe helyezési útmutatóban foglaltakat.
- A készülék nehéz, ezért legyen körültekintő a mozgatásakor. Mindig használjon munkavédelmi kesztyűt és zárt lábbelit.
- Soha ne húzza a készüléket a fogantyújánál fogva.
- A készüléket az üzembe helyezési követelményeknek megfelelő, biztonságos helyre telepítse.
- Tartsa meg a minimális távolságot a többi készüléktől és egységtől.
- A készülék felszerelése előtt ellenőrizze, hogy a sütő ajtaja akadálytalanul nyitható-e.
- A készülék elektromos hűtőrendszerrel van felszerelve. Hálózati tápfeszültségről kell működtetni.
- A beépíthető készüléknek meg kell felelnie a DIN 68930 stabilitási követelményeinek.

Konyhaszekrény minimális magassága (konyhaszekrény minimális magassága a munkalap alatt)	444 (460) mm
Konyhaszekrény szélessége	560 mm
Konyhaszekrény mélysége	550 (550) mm
Készülék elejének magassága	455 mm
Készülék hátuljának magassága	440 mm
Készülék elejének szélessége	595 mm
Készülék hátuljának szélessége	559 mm
Készülék mélysége	567 mm
Készülék beépített mélysége	546 mm
Mélység nyitott ajtóval	882 mm
Szellőzőnyílás minimális mérete. A hátsó oldal alján elhelyezett nyílás	560x20 mm
Hálózati tápkábel hosszúsága. A kábel a hátsó oldal jobb sarkánál helyezkedik el	1500 mm
Rögzítőcsavarok	3.5x25 mm

2.2 Elektromos csatlakoztatás



FIGYELMEZTETÉS!

Tűz- és áramütésveszély.

- Minden elektromos csatlakoztatást szakképzett villanyszerelőnek kell elvégeznie.
- A készüléket kötelező földelni.
- Ellenőrizze, hogy az adattáblán szereplő adatok megfelelnek-e a helyi elektromos hálózat paramétereinek.
- Mindig megfelelően felszerelt, áramütés ellen védett aljzatot használjon.
- Ne használjon hálózati elosztókat és hosszabbító kábeleket.
- Ügyeljen a hálózati csatlakozódugó és a hálózati kábel épségére. Amennyiben a készülék hálózati vezetékét ki kell cserélni, a cserét márkaszervizünknel végeztesse el.
- Ügyeljen arra, hogy a hálózati kábelek ne kerüljenek közel, illetve ne érjenek hozzá a készülék ajtajához vagy a készülék alatti rekeszhez, különösen akkor, ha a készülék működik, vagy ajtaja forró.
- A feszültség alatt álló és szigetelt alkatrészek érintésvédelmi részeit úgy kell rögzíteni, hogy szerszám nélkül ne lehessen eltávolítani azokat.
- Csak az üzembe helyezés befejezése után csatlakoztassa a hálózati csatlakozódugót a hálózati csatlakozóaljzatba. Ügyeljen arra, hogy a hálózati dugasz üzembe helyezés után is könnyen elérhető legyen.
- Amennyiben a hálózati konnektor rögzítése laza, ne csatlakoztassa a csatlakozódugót hozzá.
- A készülék csatlakozásának bontására, soha ne a hálózati kábelnél fogva húzza ki a csatlakozódugót. A kábelt mindig a csatlakozódugónál fogva húzza ki.
- Kizárólag megfelelő szigetelőberendezést alkalmazzon: hálózati túlterhelésvédő megszakítót, biztosítékot (a tokból eltávolított csavaros típusú biztosítékot), földzárlatkioldót és védőrelét.
- Az elektromos készüléket szigetelőberendezéssel kell ellátni, amely lehetővé teszi, hogy minden fázison leválassa a készüléket az elektromos hálózatról. A szigetelőberendezésnek legalább 3 mm-es érintkezőtávolsággal kell rendelkeznie.
- Ez a készülék dugással és csatlakozókábellel kerül szállításra.

2.3 Használat



FIGYELMEZTETÉS!

Sérülés-, égés-, áramütés- és robbanásveszély.

- Ez a készülék kizárólag háztartási célokra használható.
- Ne változtassa meg a készülék műszaki jellemzőit.
- Ellenőrizze, hogy a készülék szellőzőnyílásai nincsenek-e lezárva.
- Használat közben ne hagyja felügyelet nélkül a készüléket.
- Minden használat után kapcsolja ki a készüléket.
- Körültekintően járjon el, ha működés közben kinyitja a készülék ajtaját. Forró levegő távozhat a készülékből.
- Ne működtesse a készüléket nedves kézzel, vagy amikor az vízzel érintkezik.
- Ne gyakoroljon nyomást a nyitott ajtóra.
- Ne használja a készüléket munka- vagy tárolófelületként.
- Óvatosan nyissa ki a készülék ajtaját. Az alkoholtartalmú alkotóelemek alkoholos levegőelegyet hozhatnak létre.

BIZTONSÁGI UTASÍTÁSOK

- Ügyeljen arra, hogy szikra vagy nyílt láng ne legyen a készülék közelében, amikor kinyitja az ajtót.
- Ne tegyen gyúlékony anyagot vagy gyúlékony anyaggal szennyezett tárgyat a készülékbe, annak közelébe, illetve annak tetejére.
- Wifi-jelszavát bizalmasan kezelje, ne ossza meg másokkal.
- A sütő előmelegítéséhez ne használja a mikrohullám funkciót.



FIGYELMEZTETÉS!

A készülék károsodásának veszélye áll fenn.

- A zománc elszíneződésének vagy károsodásának megakadályozása érdekében:
 - ne tegyen alufóliát közvetlenül a készülék sütőterének aljára.
 - ne engedjen vizet a forró készülékbe.
 - a főzés befejezése után ne tárolja a nedves edényeket vagy az ételt a készülékben.
 - a tartozékok kivételekor vagy berakásakor óvatosan járjon el.
- A zománc vagy rozsdamentes acél elszíneződése nincs hatással a készülék teljesítményére.
- A nagy nedvességtartalmú sütemények esetében mély tepsit használjon a sütéshez. A gyümölcsök leve maradandó foltokat ejthet.
- A készülék kizárólag ételkészítési célokat szolgál. Tilos bármilyen más célra, például helyiség fűtésére használni.
- A művelet közben a sütő ajtaja legyen csukva.
- Ha a készüléket bútorlap (pl. ajtó) mögött helyezi el, ügyeljen arra, hogy az ajtó soha ne legyen becsukva, amikor a készülék működik. A hő és a nedvesség felhalmozódhat a zárt bútorlap mögött, és ennek következtében károsodhat a készülék, a készüléket magában foglaló egység vagy a padló. Használat után ne csukja be addig a bútorlapot, míg a készülék teljesen le nem hűlt.

2.4 Ápolás és tisztítás



FIGYELMEZTETÉS!

Személyi sérülés, tűz vagy a készülék károsodásának veszélye áll fenn.

- Karbantartás előtt kapcsolja ki a készüléket, és húzza ki a hálózati csatlakozódugót a csatlakozóaljzattól.
- Ellenőrizze, hogy lehűlt-e a készülék. Máskülönb fennáll a veszély, hogy az üveglapok eltörnek.
- A sütőajtó sérült üveglapját haladéktalanul cserélje ki. Forduljon a márkaszervizhez.
- Legyen óvatos, amikor az ajtót leszereli a készülékről. Az ajtó nehéz!
- Minden használat után törölje szárazra a sütőteret és a sütőajtót. A készülék működése során képződött gőz lecsapódik a sütőtér falain és korróziót okozhat.
- Rendszeresen tisztítsa meg a készüléket, hogy elkerülje a felület károsodását.
- A mikrohullámú funkció működésekor a készülékben maradt zsír vagy étel tüzet és elektromos szikraképződést okozhat.
- A készüléket puha, nedves ruhával tisztítsa. Csak semleges tisztítószer használjon. Ne használjon súrolószert, súrolószivacsot, oldószert vagy fém tárgyat.
- Amennyiben sütőtisztító aeroszolt használ, tartsa be a tisztítószer csomagolásán feltüntetett biztonsági utasításokat.

2.5 Belső világítás



FIGYELMEZTETÉS!

Vigyázat! Áramütés-veszély!

- A készüléknél használt izzó vagy halogén lámpa csak háztartási készülékeknél alkalmazható. Otthona kivilágítására ne használja.
- A lámpa cseréje előtt húzza ki a hálózati dugaszt a hálózati aljzatból.
- Kizárólag az eredetivel megegyező műszaki jellemzőkkel rendelkező lámpát használjon.

2.6 Szerviz

- A készülék javítását bízza a márkaszervizre.
- Csak eredeti pótalkatrészeket használjon.

2.7 Ártalmatlanítás



FIGYELMEZTETÉS!

Sérülés- vagy fulladásveszély.

- Válassza le a készüléket az elektromos hálózatról.
- A készülék közelében vágja át a hálózati kábelt, és tegye a hulladékba.
- Szerelje le az ajtókilincset, hogy megakadályozza gyermekek vagy kedvenc állatok készülékben rekedését.

3. TERMÉKLEÍRÁS

3.1 Általános áttekintés

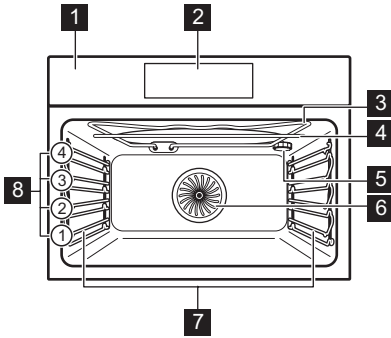

- 1 Kezelőpanel
- 2 Kijelzés
- 3 Fűtőbetét
- 4 Mikrohullám-generátor
- 5 Lámpa
- 6 Ventilátor
- 7 Polctartó, eltávolítható
- 8 Polcszintek

3.2 Tartozékok

Huzalpolc

Főzőedényekhez, tortaformákhoz, sütőedényekhez.

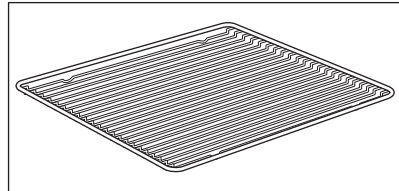

Sütőtálca

Tortákhoz és süteményekhez.

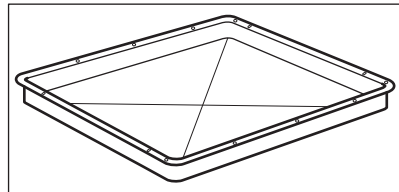

Mély tepsi

Sütemények és húsok sütéséhez, illetve zsírfelfogó edényként.

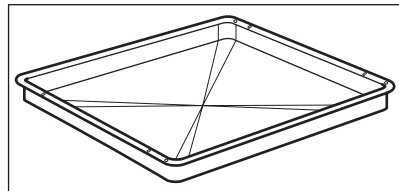

4. A SÜTŐ BE- ÉS KIKAPCSOLÁSA

4.1 Kezelőpanel

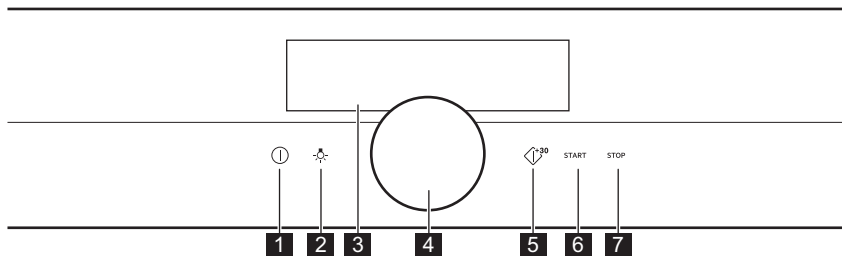

1	Be / Ki	Tartsa nyomva a sütő be- és kikapcsolásához.
2	Világításkapcsoló	A sütővilágítás be- és kikapcsolása.
3	Kijelzés	A sütő aktuális beállításait mutatja.
4	Forgatógomb	A sütő működtetése.
5	Mikrohullám gyorsindítás	A mikrohullám funkció bekapcsolása (1000 W teljesítmény 30 másodpercig).
6	START	A kiválasztott funkció bekapcsolása.
7	STOP	A kiválasztott funkció kikapcsolása.

 Tartsa	 Nyomja meg a	 Tartsa nyomva és fordítsa el
A fő képernyő bekapcsolása.	Beállítás megerősítése vagy belépés a kiválasztott almenübe.	Beállítások módosítása és a menüben való navigálás.

4.2 Kijelzés

	Bekapcsolás után a kijelzőn megjelenik a fő képernyő a sütőfunkcióval és az alapértelmezett hőmérséklettel.
--	---

A SÜTŐ BE- ÉS KIKAPCSOLÁSA

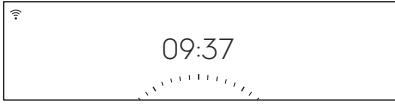
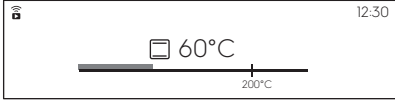
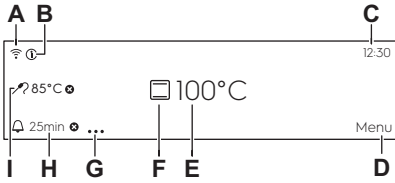



	<p>A kijelző készenléti állapotba lép, ha 2 percen át nem használja a sütőt.</p>
	<p>Sütéskor a kijelző megjeleníti a beállított funkciókat és az egyéb rendelkezésre álló kiegészítő funkciókat.</p>
	<p>A kijelző a maximális számú beállított funkcióval.</p> <ul style="list-style-type: none"> A. Wi-Fi (csak a kijelölt modellek) B. Tájékoztató C. Óra D. Menü E. Hőmérséklet / Mikrohullám időzítő F. Sütőfunkciók G. Program beállítási opciók H. Időzítő I. Húshőmérő szenzor (csak a kijelölt modellek)

Kijelző visszajelzői

Figyelmeztető hangjelzés funkció visszajelzők - amikor a beállított sütési idő véget ér, hangjelzés hallható.

 <p>A funkció be van kapcsolva.</p>	 <p>A funkció be van kapcsolva. A sütés automatikusan leáll.</p>	 <p>A hangjelzés ki van kapcsolva.</p>
---	--	---

Időzítő visszajelzők

 <p>Egy későbbi időpontban az időzítő működésbe lép.</p>	 <p>Az időzítő a sütőajtó becsukása után működésbe lép.</p>	 <p>A beállítás törlése.</p>	 <p>Az időzítő működésbe lép, amikor a sütő eléri a beállított hőmérsékletet.</p>	 <p>A sütés elindulásakor az időzítő működésbe lép.</p>
---	--	---	--	--

Wi-Fi visszajelző - a sütő a WiFi-hálózathoz csatlakoztatható.

Kijelző visszajelzói





A Wi-Fi csatlakozás be van kapcsolva.

5. AZ ELSŐ HASZNÁLAT ELŐTT

⚠ FIGYELMEZTETÉS!

Lásd a „Biztonság” című fejezetet.

5.1 Kezdeti tisztítás

		
1. lépés	2. lépés	3. lépés
Vegyen ki a sütőből minden tartozékot és kivehető poltartót.	Puha ruhával, langyos vízzel és enyhe mosogatószerrel tisztítsa meg a sütőt és a tartozékokat.	Helyezze a sütőbe a tartozékokat és a kivehető poltartókat.

5.2 A legelső csatlakoztatás

Az első csatlakoztatás után a kijelzőn üdvözlő üzenet jelenik meg.

Be kell állítani: Nyelv, Kijelző fényerő, Figyelmeztető hangerő, Óra, Vezeték nélküli kapcsolat.

5.3 Vezeték nélküli kapcsolat

A sütő csatlakoztatásához az alábbiak szükségesek:

- Vezeték nélküli hálózat internet kapcsolattal.

1. lépés	Kapcsolja be a sütőt.
2. lépés	Válassza ezt: Menü / Beállítások / Csatlakoztatás.
3. lépés	Válassza ezt: Wi-Fi. Bekapcsolásához nyomja meg a választógombot.
4. lépés	Válassza ki az internetkapcsolattal rendelkező vezeték nélküli hálózatot. A sütő vezeték nélküli modulja 90 másodpercen belül működni kezd.
A további lépésekhez kövesse a „Mobiltelefonos alkalmazás” ismertető utasításait.	
A vezeték nélküli csatlakozás beállítása bármikor elvégezhető a kijelző  gombjának megnyomásával.	

Használjon parancsikont!

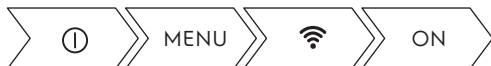

Frekvencia	2412 - 2484 MHz
Protokoll	IEEE 802.11b DSSS/802.11g/n OFDM
Max. teljesítmény	EIRP < 20 dBm (100 mW)

5.4 Szoftver licencek

A sütő szoftvere kereskedelmi védelem alatt álló szoftvert tartalmaz, mely a BSD, fontconfig, FTL, GPL-2.0 , LGPL-2.0, LGPL-2.1 , libJpeg, zLib/ libpng, MIT, OpenSSL / SSLEAY ISC, Apache 2.0 és egyéb licencek hatálya alá tartozik.

A licenc teljes másolata itt ellenőrizhető: Beállítások / Szerviz / Licenc.

A nyílt forrású szoftver forráskódja letölthető a termék honlapján található hiperhivatkozás segítségével.

A sütő modell és a WiFi modul szoftver verziója a <http://aeg.opensoftwarerepository.com> weboldalon „NIUX” mappájában található.

6. NAPI HASZNÁLAT



FIGYELMEZTETÉS!

Lásd a „Biztonság” című fejezetet.

6.1 Hogyan állítsa be: Sütőfunkciók

1. lépés	Kapcsolja be a sütőt.
2. lépés	Tartsa megnyomva a választógombot. A kijelzőn megjelennek az alapértelmezett sütőfunkciók.
3. lépés	Válassza ki a sütőfunkció szimbólumát, majd nyomja meg a választógombot az almenübe lépéshez.
4. lépés	Válassza ki a sütőfunkciót, majd nyomja meg a választógombot.
5. lépés	Válassza ezt: °C. Nyomja meg a választógombot. A kijelző a hőmérséklet-beállításokat mutatja.
6. lépés	A választógomb elfordításával, majd megnyomásával állítsa be a hőmérsékletet / mikrohullámú teljesítményt.
7. lépés	Nyomja meg ezt a gombot: START .
STOP - nyomja meg a sütőfunkció kikapcsolásához.	
8. lépés	Kapcsolja ki a sütőt.

Használjon parancsikont!



6.2 Használata: Mikrohullám gyorsindítás

1. lépés	Kapcsolja be a sütőt.
2. lépés	Nyomja meg és tartsa megnyomva a  gombot. A mikrohullám 30 másodpercig fog működni.

3. lépés	A sütési idő meghosszabbítása:	
	Válassza ki a futó időértéket, majd nyomja meg a választógombot az idő csúszkához lépéshez. A sütési időtartam meghosszabbításához fordítsa el, majd jóváhagyáshoz nyomja meg a választógombot.	Nyomja meg ismét ezt a gombot:  , hogy további 30 másodperccel növelje az időtartamot.
A mikrohullám bármikor bekapcsolható ezzel: Mikrohullám gyorsindítás.		

6.3 Hogyan állítsa be: Előre programozott sütés

Az almenüben szereplő összes étel javasolt funkcióval és hőmérséklettel rendelkezik. Beállíthatja az időt és a hőmérsékletet.

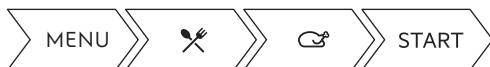

1. lépés	Válassza ezt: Menü. Nyomja meg a választógombot.
2. lépés	Válassza ezt: Előre programozott sütés. Nyomja meg a választógombot.
3. lépés	Válasszon ki egy fogást vagy ételfajtát, majd nyomja meg a választógombot a megerősítéshez.
4. lépés	Nyomja meg ezt a gombot: START .

Használjon parancsikont!









6.4 Sütőfunkciók



Hagyományos sütőfunkciók





Sütőfunkció	Alkalmazás
 Grill	Vékony szelet élelmiszerek grillezéséhez és pirítás készítéséhez.
 Infrasütés	Nagy húsdarabok vagy nem csontozott szárnyas sütéséhez egy polcszinten. Csőben sütéshez és pirításhoz.

NAPI HASZNÁLAT



Sütőfunkció	Alkalmazás
 Hőlégbefúvás, nagy hőfok	Sütés egyszerre maximum két sütőszinten, illetve aszalás. 20 - 40 °C-kal alacsonyabba állítsa a sütő hőmérsékletét, mint a Alsó + felső sütés funkció esetén.
 Fagyasztott ételek	Készételek (pl. sült burgonya, steak burgonya vagy tavaszi tekerecs) ropogóssá tételéhez.
 Alsó + felső sütés	Egy szinten történő tészta- és hússütés számára.
 Pizza funkció	Pizza sütéséhez. Intenzív pirításhoz és ropogós aljú ételek készítéséhez.
 Alsó sütés	Ropogós alapú sütemények készítéséhez és étel tartósításához.
 Mikrohullám	Étel melegítéséhez és főzéséhez. A mikrohullámú teljesítmény tartománya: 100 - 1000 W.

Speciális sütőfunkciók





Sütőfunkció	Alkalmazás
 Tartósítás	Tartósított zöldségek, például savanyúság készítéséhez.
 Aszalás	Szeletelt gyümölcs, zöldség és gomba aszalásához.
 Edény melegítés	Az edények tároláshoz való előmelegítésére.

Sütőfunkció	Alkalmazás
 Kelesztés	A kelt tészta kelesztésének felgyorsítására. Megóvja a tészta felületét a kiszáradástól, és megtartja a tészta puhaságát.
 Csőben sütés	Sütőben készíthető fogásokhoz, mint a lasagna és burgonyafelfújt. Csőben sütéshez és pirításhoz.
 Hőlégbefűvás, kis hőfok	Különösen porhanyós, szaftos sülték készítéséhez.
 Melegen Tartás	Az étel melegen tartásához.
 Kenyér	A funkcióval kenyér és zsemle készíthető professzionális minőségben a ropogósság, a szín és a kéreg fényének szempontjából.

Mikrohullámú sütőfunkciók

Sütőfunkció	Alkalmazás
 Kiolvasztás	Hús, hal, gyümölcs, sütemény, kenyér és vaj felolvasztásához. A teljesítmény tartománya: 100 - 200 W.
 Újramelegítés	Félkész és kényes ételek felmelegítéséhez. A teljesítmény tartománya: 300 - 700 W.
 Folyadék	Italok és levesek melegítéséhez. A teljesítmény tartománya: 800 - 1000 W.





NAPI HASZNÁLAT

Sütőfunkció	Alkalmazás
 Hőlégbefúvás, nagy hőfok + mikro	Egy szinten történő tészta- és hússütéshez. Mikrohullámú rásegítéssel kiegészített funkció.
 Hagyományos sü- tés + mikro	Egy szinten történő tészta- és hússütés számára. Mikrohullámú rásegítéssel kiegészített funkció.
 Grill + mikro	Az ételek rövid ideig tartó sütéséhez és piritásához. Mikrohullámú rásegítéssel kiegészített funkció.
 Infrasütés + mikro	Nagyobb húsdarabok sütése egy szinten. Csőben sütéshez és piritáshoz. Mikrohullámú rásegítéssel kiegészített funkció.

7. ÓRAFUNKCIÓK

7.1 Órafunkciók leírása

Óra funkció	Alkalmazás
Sütés időtartama	A sütés hosszúságának beállításához. Maximum 23 ó 59 p.
Indítási feltételek	Segítségével beállítható, hogy az időzítő mikor kezdjen el visszaszámítani.
Tevékenység befejezéskor	Segítségével beállítható, hogy mi történjen, amikor az időzítő befejezte a visszaszámítást.
Késleltetett indítás	Sütés indításának és / vagy befejezésének késleltetése.
Idő kiterjesztés	A sütési idő meghosszabbítása.
Emlékeztető	Visszaszámlálás beállítása. Legfeljebb 23 ó 59 p. Ez a funkció nincs hatással a sütő működésére.

Indítási feltételek	Megjegyzés
-	Az időzítő a bekapcsolása után működésbe lép.
	Az időzítő az ajtó becsukása után működésbe lép.
	A sütés elindulásakor az időzítő működésbe lép.
	Az időzítő működésbe lép, amikor a sütő eléri a beállított hőmérsékletet.
	Az adott időpontban az időzítő működésbe lép.

A Indítási feltételek, Tevékenység befejezéskor és Késleltetett indítás kiegészítő funkció nem áll rendelkezésre a mikrohullámú funkcióknál.

7.2 Hogyan állítsa be: Óra funkciók

Az óra beállítása	
1. lépés	Válassza ezt: Óra. Nyomja meg a választógombot.
2. lépés	A választógomb elforgatásával állítsa be az órát. Nyomja meg a választógombot.

Főzési időtartam beállítása	
1. lépés	Válassza ki a sütőfunkciót, majd állítsa be a hőmérsékletet.
2. lépés	Válassza ezt: Időzítő.
3. lépés	A választógomb elforgatásával állítsa be az időt. Nyomja meg a választógombot.
4. lépés	Válassza ezt: Tevékenység befejezéskor. Nyomja meg a választógombot. Az időzítő azonnal megkezdí a visszaszámlálást.

Használjon parancsikont!



A sütés kezdete / vége kiegészítő funkció kiválasztása	
1. lépés	Válassza ki a sütőfunkciót, majd állítsa be a hőmérsékletet.
2. lépés	Válassza ezt: ● ● ● . Nyomja meg a választógombot.
3. lépés	Válassza ezt: Indítási feltételek. Nyomja meg a választógombot.
4. lépés	Válassza ezt: Tevékenység befejezéskor. Nyomja meg a választógombot.

Sütés indításának késleltetése és a sütés befejezése	
1. lépés	Válassza ezt: ● ● ● . Nyomja meg a választógombot.
2. lépés	Válassza ezt: Indítási feltételek / Legkésőbb. Nyomja meg a választógombot.
3. lépés	A választógomb elforgatásával állítsa be az indítás időpontját. Nyomja meg a választógombot.
4. lépés	A választógomb elforgatásával állítsa be a sütési idő végét. Nyomja meg a választógombot.
5. lépés	Válassza ezt: Tevékenység befejezéskor. Nyomja meg a választógombot.

Indítás késleltetése a sütés befejezésének beállítása nélkül

1. lépés	Válassza ezt: ● ● ● . Nyomja meg a választógombot.
2. lépés	Válassza ezt: Indítási feltételek / Legkésőbb.
3. lépés	A választógomb elforgatásával állítsa be az indítás időpontját. A megerősítéshez nyomja meg kétszer a választógombot.

Főzési időtartam kiterjesztése

Ha a főzési időtartamból 10% maradt fenn, és az étel nem tűnik elkészültnek, az időtartam meghosszabbítható. A sütőfunkciót is módosíthatja.

1. lépés	Válassza ezt: Időzítő.
2. lépés	Válassza ki a megfelelő idő ikont a sütési időtartam meghosszabbításához, majd jóváhagyáshoz nyomja meg a választógombot.
3. lépés	Emellett kiválaszthatja a megfelelő sütőfunkciót is, majd módosításhoz nyomja meg a választógombot.

8. HOGYAN HASZNÁLJA: TARTOZÉKOK

8.1 Tartozékok behelyezése

Kizárólag megfelelő főzőedényeket és anyagokat használjon. Lásd a „Hasznos javaslatok és tanácsok” c. fejezet „Mikrohullámú sütőben használható edények és anyagok” szakaszát. A felül található mélyedés a biztonságot növeli. Ezek a mélyedések megakadályozzák a megbillenést. A polc körüli magas perem megakadályozza a főzőedény lecsúszását a polcról.

Huzalpolc:

Csúsztassa be a huzalpolcot a polcvezető sínek közé, és ügyeljen arra, hogy lábai lefelé mutassanak.

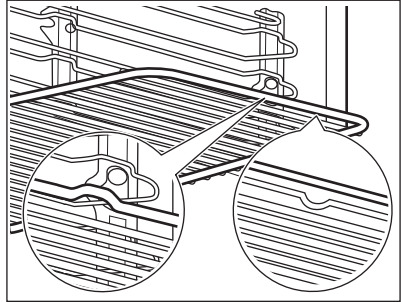

Sütőtálca / mély tepsí:

Tolja a sütő tálcát /mély tepsit a polcvezető sínek közé.

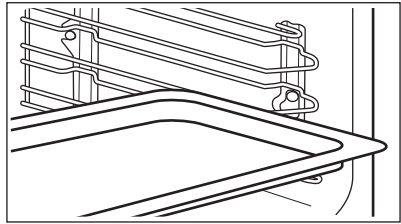

Huzalpolc és sütő tálca / mély tepsí együtt:

Tolja a sütő tálcát /mély tepsit a polctartó vezetősinjei és a vezetősínek feletti huzalpolc közé.

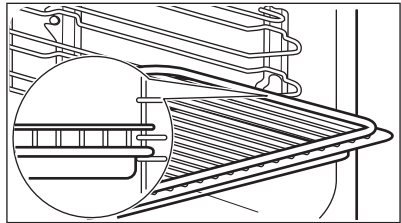

9. TOVÁBBI FUNKCIÓK

9.1 Hogyan mentheti:Kedvencek



Kedvenc beállításait, mint például a sütőfunkciót, a főzés időtartamát, a hőmérsékletet, az Előre programozott sütés menü ételét vagy a tisztítási funkciót mentheti a készülék memóriájába. 3 kedvenc beállítás tárolható.

A mentett beállítások a következő menüben érhetők el: Kedvencek.

1. lépés	Kapcsolja be a sütőt.
2. lépés	Válassza ki a megfelelő beállítást, majd nyomja meg a választógombot.
3. lépés	Válassza ezt: Menü / Kedvencek.
4. lépés	Válassza ezt: Aktuális beállítások mentése. Forgassa el a választógombot a beállítás helyzetének kiválasztásához.
5. lépés	Nyomja meg a választógombot, hogy hozzáadja a beállítást a következők listájához: Kedvencek.

9.2 Automatikus kikapcsolás

Biztonsági okokból a sütő bizonyos idő elteltével kikapcsol, ha egy sütőfunkció működik, és a kezelő nem változtat semmilyen beállításon.

 (°C)	 (ó)
30 - 115	12.5
120 - 195	8.5
200 - 230	5.5

Az automatikus kikapcsolás nem működik az alábbi funkciókkal: Sütő világítás, Befejezés, Hőlégbefűtés, kis hófok.

9.3 Hűtőventilátor

Amikor a sütő üzemel, a hűtőventilátor automatikusan bekapcsol, hogy hidegen tartsa a sütő felületét. Amikor kikapcsolja a sütőt, a hűtőventilátor továbbra is működik, amíg a sütő le nem hűl.

10. HASZNOS TANÁCSOK ÉS JAVASLATOK

FIGYELMEZTETÉS!

Lásd a „Biztonság” című fejezetet.

10.1 Sütési javaslatok



A táblázatban szereplő hőmérsékleti értékek és sütési időtartamok csak tájékoztatóként szolgálnak. A valós értékek a receptektől, a felhasznált összetevők minőségétől és mennyiségétől függenek.

Előfordulhat, hogy az új sütő az Ön korábbi sütőjétől eltérően fogja sütni a húsokat vagy a süteményeket. Az alábbi táblázatok a különféle ételekhez javasolt beállításokat tartalmazzák a hőmérséklet, főzési időtartam és polcszintek értékei számára.

Ha nem találja a beállításokat egy adott recepthoz, akkor keressen hasonló ételt.

További sütési javaslatokért tekintse meg a weboldalunkon található sütési táblázatokat. A sütési javaslatok megkereséséhez tekintse meg a sütőtér elülső keretén található adattáblán szereplő termékszámot (PNC).

10.2 Javaslatok a mikrohullámú sütőhöz



Főzzünk!

Helyezze az ételt tányérra, és tegye a sütőtér aljára.

A felolvasztási és főzési idő felénél fordítsa vagy keverje meg az ételt.



A folyékony ételeket időről időre keverje meg.

Tálalás előtt keverje meg az ételt.

Elkészítés és újramelegítés közben fedje le az ételt.

Italok melegítésekor tegyen egy kanalat a pohárba vagy üvegbe a jobb hőeloszlás érdekében.

Csomagolás nélkül tegye az ételt a sütőbe. A csomagolt készételeket kizárólag akkor lehet berakni a sütőbe, ha a csomagolás mikrohullámú sütőben használható (ezzel kapcsolatban olvassa el a csomagoláson levő ismertetőt).



 Mikrohullámú főzés	 Felolvasztás mikrohullámmal
<p>Az ételt lefedve süssse. Az ételt fedő nélkül készítse, ha a felületét szeretné kérgessé tenni. Ne melegítse túl az ételt túl magas fokozat- vagy túl hosszú időbeállítással. A túlmelegített étel kiszáradhat, eléghet vagy tüzet okozhat. Ne használja a sütőt tojás vagy csiga saját héjában történő főzésére, mivel ezek felrobbanhatnak. tükörtojás újramelegítése előtt lyukasztza ki a tojássárgáját.</p> <p>A héjas vagy bőrös ételeket főzés előtt szurkálja meg.</p> <p>A zöldségeket vágja egyenlő darabokra.</p> <p>A sütő kikapcsolása után vegye ki az ételt, és hagyja néhány percig pihenni.</p>	<p>Helyezze a fagyott, kicsomagolt ételt egy kicsi felfordított tányérra, kiolvasztó állványra vagy műanyag szitára, amely alá helyezzen egy tálat, hogy ki tudjon folyni az olvadékvíz.</p> <p>Ezt követően vegye ki a felolvasztott darabokat.</p> <p>A zöldségek és gyümölcsök felolvasztás nélküli főzése magasabb mikrohullámú teljesítményfokozattal is végezhető.</p>



10.3 Mikrohullámú sütőben használható főzőedények és anyagok

A mikrohullámú sütéshez kizárólag megfelelő főzőedényeket és anyagokat használjon.

Segédletként használja az alábbi táblázatot.

Használat előtt ellenőrizze a főzőedények / anyagok műszaki jellemzőit.





Főzőedény / anyaga			
Tűzálló üveg és porcelán, amelyben nincs fém, pl. hőálló üveg	✓	✓	✓
Nem tűzálló üveg és porcelán, ezüst-, arany-, platina- vagy egyéb fémdíszítés nélkül	✓	X	X
Üveg, valamint tűz- és fagyálló anyagból készült üvegkerámia	✓	✓	✓
Kerámia- és agyagedények kvarc- vagy fémkomponensek nélkül, illetve fémet is tartalmazó mázas edények	✓	✓	X





Főzőedény / anyaga			
A kerámiából, porcelánból, agyagból vagy kőből készült főzőedényeken kis lyukak lehetnek, például a fogantyún vagy a mázolatlan talpon.	X	X	X
200 °C-ig hőálló műanyag	✓	✓	X
Karton, papír	✓	X	X
Háztartási fólia	✓	X	X
Sütőfólia mikrohullámú sütőbe helyezhető zárószalaggal	✓	✓	X
Fémről készült, pl. zománczott vagy öntöttvas edények	X	X	X
Fekete mázas vagy szilíciumbevonatú sütőformák	X	X	X
Sütőtálca	X	X	X
Huzalpalc	X	X	✓
Főzőedények mikrohullámú sütővel való használatra, pl. crisp tál	X	✓	X





10.4 Különböző ételekhez javasolt teljesítmény-beállítások

A táblázatban szereplő adatok csak útmutatásul szolgálnak.

700 - 1000 W		
 Zöldségek párolása	 Előszűtés a főzési folyamat elkezdésekor	 Folyadékok melegítése

500 - 600 W			
 Rántotta sütése	 Egytálételek készre főzése	 Ételek felmelegítése tányérban	 Mélyhűtött ételek felmelegítése és felolvasztása





300 - 400 W				
 Sajt, csokoládé, vaj olvasztása	 Rizspuffasztás	 Bébiétel melegítése	 Érzékeny élelmiszerek sütése / melegítése	 Sütés folytatása

100 - 200 W			
 Kenyer felolvasztása	 Gyümölcs és sütemény felolvasztása	 Sajt, tejszín, vaj felolvasztása	 Hús, hal felolvasztása





10.5 Ételkészítési táblázatok a bevizsgáló intézetek számára







Tájékoztatás a bevizsgáló intézetek számára

Vizsgálati módszerek az IEC 60705 szabványnak megfelelően.

Használjon huzalpolcot, hacsak nincs más utasítás.					
MIKROHULLÁM FUNKCIÓ	 POWER (W)	 (kg)		 (perc)	
Piskótatészta	600	0.475	Alsó	7 - 9	Az edényt körülbelül negyed fordulattal, a sütési idő felénél fordítsa el.
Fasírt	400	0.9	2	25 - 32	Az edényt körülbelül negyed fordulattal, a sütési idő felénél fordítsa el.

HASZNOS TANÁCSOK ÉS JAVASLATOK

Használjon huzalpolcot, ha csak nincs más utasítás.					
MIKROHULLÁM FUNKCIÓ	 POWER (W)	 (kg)		 (perc)	
Royale (sodó)	500	1	Alsó	18	-
Hús felolvasztása	200	0.5	Alsó	7 - 8	A húst a sütési idő felénél fordítsa meg.

Használja a huzalpolcot.						
KOMBI-NÁLT MIKROHULLÁM FUNKCIÓ		 POWER (W)	 (°C)		 (perc)	
Sütemény, 0,7 kg	Hagyományos sütés + mikro	100	200	2	23 - 27	Az edényt körülbelül negyed fordulattal, a sütési idő felénél fordítsa el.
Csőben sült burgonya, 1,1 kg	Hőlégbefűtés, nagy hőfok + mikro	300	180	2	38 - 42	Az edényt körülbelül negyed fordulattal, a sütési idő felénél fordítsa el.
Csirke, 1,1 kg	Infrasütés + mikro	400	230	1	35 - 40	Helyezze a húst kerek üvegedénybe, és a sütési idő felénél fordítsa meg.

11. ÁPOLÁS ÉS TISZTÍTÁS

⚠ FIGYELMEZTETÉS!

Lásd a „Biztonság” című fejezetet.

11.1 Tisztítással kapcsolatos megjegyzések

 <p>Tisztítósze- rek</p>	A sütő elejét meleg vizes és enyhe mosogatószeres puha ruhával tisztítsa meg.
	A fémfelületeket háztartási tisztítószerrel tisztítsa meg.
	A szennyeződések elenyhe mosogatószerrel távolítsa el.

 <p>Napi haszná- lat</p>	A sütőteret minden használat után tisztítsa meg. A lerakódott zsír vagy egyéb maradvány tüzet okozhat. Körültekintően tisztítsa meg a sütőtér mennyezetét az ételmaradványoktól és a zsirtól.
	Minden használat után puha törőruhával törölje szárazra a sütő belsejét.

 <p>Tartozékok</p>	Minden használat után tisztítsa és szárítsa meg az összes tartozékot. Puha ruhával, langyos vízzel és enyhe mosogatószerrel végezze a tisztítást. A tartozékokat tilos mosogatógépben tisztítani!
	A teflon bevonatos tartozékokat ne tisztítsa súroló hatású tisztítószerrel vagy éles tárgyakkal.

11.2 Hogyan távolítsa el: Polctartók

A sütő tisztításához vegye ki a polctartókat.

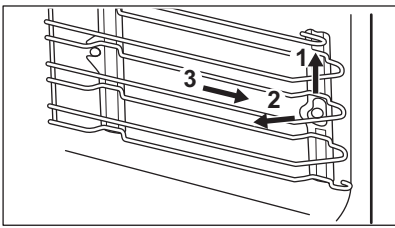
1. lépés	Kapcsolja ki a sütőt, és várja meg, hogy lehűljön.	
2. lépés	A polctartókat óvatosan húzza fel- és kifelé az elülső felfüggesztésből.	
3. lépés	Húzza el a polctartó elülső végét az oldalfaltól.	
4. lépés	Húzza ki a tartókat a hátsó felfüggesztésből.	
A polctartókat a kisereléssel ellentétes sorrendben tegye vissza.		

11.3 Hogyan cserélje: Lámpa



FIGYELMEZTETÉS!

Vigyázat! Áramütés-veszély!
Az izzó forró lehet.

A zsírmaradék ráégésének elkerülésére mindig kendővel fogja meg a halogénizzót.

A sütővilágítás izzójának cseréje előtt:

1. lépés	2. lépés	3. lépés
Kapcsolja ki a sütőt. Várja meg, míg a sütő lehűl.	Húzza ki a sütőt a hálózati aljzatból.	Tegyen egy kendőt a sütőtér aljára.

Felső lámpa

1. lépés	Az üvegbura eltávolításához fordítsa azt az óramutató járásával ellentétes irányba.
2. lépés	Tisztítsa meg az üvegburát.
3. lépés	Cserélje ki az izzót egy megfelelő, 300 °C-ig hőálló izzóra.
4. lépés	Szerelje fel az üvegburát.

12. HIBAELHÁRÍTÁS

FIGYELMEZTETÉS!

Lásd a „Biztonság” című fejezetet.

12.1 Mi a teendő, ha ...



A sütő nem kapcsol be vagy nem melegszik fel



Lehetséges ok



Javítási mód

A sütő nincs csatlakoztatva az elektromos hálózathoz, vagy csatlakoztatása nem megfelelő.

Ellenőrizze, hogy a sütő megfelelően van-e csatlakoztatva az elektromos hálózathoz.

Az óra nincs beállítva.

Állítsa be az órát. A részletekért olvassa el az „Óra funkciók” fejezet „Hogyan állítsa be” című szakaszát: Óra funkciók.

Az ajtó nincs jól becsukva.

Teljesen csukja be az ajtót.

Leolvadt a biztosíték.

Ellenőrizze, hogy a biztosíték okozza-e a hibát. Ha a hiba többször előfordul, hívjon szakképzett villanyszerelőt.

A sütőn a Gyerekzár be van kapcsolva.

Olvassa el a „Menü” c. fejezetben ezt az almenüt: Kiegészítő funkciók.



Alkatrész cseréje szükséges



Leírás





Javítási mód

Kiégett az izzó.

Cserélje ki az izzót. A részletekért olvassa el az „Ápolás és tisztítás” fejezet „Hogyan cserélje: Sütőtér-világítás izzója” c. szakaszát.



HIBAE LHÁRÍTÁS

 Hibák a WiFi jelnél	
 Lehetséges ok	 Javítási mód
Hiba lépett fel a vezeték nélküli hálózat jelénél.	Ellenőrizze vezeték nélküli hálózatát és útválasztóját (routerét). Indítsa újra a routert.
Új router került telepítésre, vagy a router beállítása megváltozott.	A sütő és a mobil eszköz ismételt beállításához olvassa el „Az első használat előtt” című fejezet „Vezeték nélküli kapcsolat” c. szakaszát.
A vezeték nélküli hálózat jele gyenge.	Helyezze a routert a lehető legközelebb a sütőhöz.
A vezeték nélküli jelet megszakította a sütő közelében elhelyezett mikrohullámú készülék.	Kapcsolja ki a mikrohullámú készüléket.



12.2 Hogyan kezelje: Hibakódok

Szoftverhiba esetén a kijelzőn hibaüzenet látható.

Ebben a szakaszban az olyan hibák listáját láthatja, melyeket saját maga is képes kezelni.

 Kód és leírás	 Javítási mód
F601 - hiba merült fel a Wi-Fi jelnél.	Ellenőrizze a hálózati csatlakozását. Lásd „Az első használat előtt” fejezet Vezeték nélküli kapcsolat című részét.
F604 - az első Wi-Fi csatlakozási kísérlet nem sikerült.	Kapcsolja ki és be a sütőt, majd próbálja meg ismét. Lásd „Az első használat előtt” fejezet Vezeték nélküli kapcsolat című részét.
F908 - a sütő rendszere nem tud csatlakozni a kezelőpanelhez.	Kapcsolja ki és be a sütőt.

Ha ezen hibaüzenetek egyike folyamatosan megjelenik a kijelzőn, azt jelzi, hogy a hibás alrendszer letiltásra kerülhetett. Ilyen esetben forduljon a márkakereskedőhöz vagy a márkaszervizhez. Ha a fenti hibák egyike előfordul, a többi sütőfunkció továbbra is a szokásos módon működik.

 Kód és leírás	 Javítási mód
F131 - a magnetron érzékelőjének hőmérséklete túl magas.	Kapcsolja ki a sütőt, és várja meg, hogy lehűljön. Kapcsolja be újra a sütőt.
F602, F603 - a Wi-Fi nem érhető el.	Kapcsolja ki és be a sütőt.

12.3 A szerviz számára szükséges adatok

Ha nem talál megoldást egyedül a problémára, forduljon a márkakereskedőhöz vagy a hivatalos márkaszervizhez.

A márkaszerviz számára szükséges adatok az adattáblán találhatóak. Az adattábla a sütőtér elülső keretén található. Ne távolítsa el az adattáblát a készülék sütőterének keretéről.

Javasoljuk, hogy az adatokat jegyezze fel ide:	
Típus (MOD.)
Termékszám (PNC)
Sorozatszám (S.N.)

13. ENERGIAHATÉKONYSÁG

13.1 Energiatakarékosság



A sütő több funkcióval is segít energiát megtakarítani a mindennapos főzés során.

Ügyeljen rá, hogy használat közben a sütő ajtaja megfelelően legyen becsukva. Főzés közben ne nyissa ki gyakran a készülék ajtaját. Tartsa tisztán az ajtótomítést, és ügyeljen rá, hogy megfelelően legyen a helyére rögzítve.

Fém főzőedényeket használjon az energiatakarékosság javítása érdekében(amikor nem mikrohullámú funkciót alkalmaz).

Amikor lehetséges, kerülje a sütő előmelegítését.

Ha egyszerre több ételt készít, a sütések közötti szünet legyen a lehető legrövidebb.

Légkeveréses sütés

Amikor lehetséges, a sütőfunkciókat légkeveréssel használja az energiatakarékosság érdekében.

Maradékhő

Amikor egy sütőfunkciót vagy programot időbeállítással (Időtartam, Befejezés) kapcsol be, és a sütés időtartama 30 percnél hosszabb, a fűtőelemek automatikusan korábban kapcsolnak ki egyes sütőfunkcióknál.

A sütővilágítás és a légkeverés továbbra is működik. Ha kikapcsolja a sütőt, a kijelzőn megjelenik a maradékhő. A maradékhőt használhatja az étel melegen tartásához.

A 30 percnél hosszabb ideig tartó sütés során a befejezés előtt 3 - 10 perccel csökkentse a sütő hőmérsékletét a minimum értékre. A sütőben levő maradékhő tovább folytatja a sütést.

A maradékhőt más ételek felmelegítéséhez is használhatja.

Ételek melegen tartása

A maradékhőt használhatja az étel melegen tartásához. Ehhez válassza a lehető legalacsonyabb hőmérséklet-beállítást. A maradékhő visszajelző vagy a hőmérséklet megjelenik a kijelzőn.

Sütés kikapcsolt sütővilágítással

Sütés-főzés közben kapcsolja ki a lámpát. Csak akkor kapcsolja be, amikor szükség van rá.

14. A MENÜ FELÉPÍTÉSE

14.1 Menü

Válassza ezt: a Menü lehetőséget, majd nyomja meg a választógombot.

Menüpont		Alkalmazás
Kedvencek		Kedvenc beállítások listázása.
Előre programozott sütés		Automatikus programok listázása.
Kiegészítő funkciók		A sütőparaméterek beállítása.
Beállítások	Csatlakoztatás	A hálózati paraméterek beállítása.
	Beállítás	A sütőparaméterek beállítása.
	Szerviz	A szoftver verziószám és a konfiguráció megjelenítése.

14.2 Almenü a következőhöz: Kiegészítő funkciók

Almenü	Alkalmazás
Sütő világítás	A sütővilágítás be- és kikapcsolása.
Lámpa ikon látható	A lámpa ikon megjelenik a kijelzőn.
Gyerekzár	Megakadályozza a sütő véletlen bekapcsolását. Ha a kiegészítő funkció be van kapcsolva, a Gyermezár kijelzés megjelenik a kijelzőn a sütő bekapcsolásakor. A sütő használatahoz válassza ki a kód betűit ábécé sorrendben.
Gyors felfűtés	Lerövidíti a felfűtési időt. Ez csak bizonyos sütőfunkcióknál áll rendelkezésre.

14.3 Almenü a következőhöz: Csatlakoztatás

Almenü	Leírás
Wi-Fi	Engedélyezés és letiltás: Wi-Fi.
Távvezérelt működés	A távirányítás engedélyezése és letiltása. A kiegészítő funkció csak ennek a bekapcsolása után látható: Wi-Fi.
Hálózat	A hálózati állapot és a jelerősség ellenőrzése: Wi-Fi.

A MENÜ FELÉPÍTÉSE

Almenü	Leírás
Automatikus távvezérelt működés	A távirányítás automatikus megkezdése a START megnyomása után. A kiegészítő funkció csak ennek a bekapcsolása után látható: Wi-Fi.
Hálózat elejtése	Az aktuális hálózat sütőhöz való automatikus csatlakozásának letiltása.

14.4 Almenü a következőhöz: Beállítás

Almenü	Leírás
Nyelv	A kívánt nyelv beállítása.
Óra	A pontos idő és dátum beállítása.
Idő jelzése	Az óra be- és kikapcsolása.
Digitális óra stílus	Az idő kijelzés formátumának módosítása.
Nyomógomb hang	Az érintőmezők hangjának be- és kikapcsolása. A hangok elnémitása nem lehetséges a következőknél: ①, STOP .
Hangbeállítás	A figyelmeztető hangjelzések be- és kikapcsolása.
Figyelmeztető hangerő	A gombnyomások és jelzések hangerejének beállítása.
Kijelző fényerő	A kijelző fényerejének beállítása.

14.5 Almenü a következőhöz: Szerviz

Almenü	Leírás
Demó üzemmód	Aktiváló / inaktíváló kód: 2468
Licenc	Licenc információk.
Szoftververzió	Szoftver verzióra vonatkozó információk.
Minden beállítás visszaállítása	Visszaállítás gyári beállításokra.
Felugró feliratok letiltása	Minden felugró ablak visszaállítása az eredeti beállításra.

15. EZ ILYEN EGYSZERŰ!





Az első használat előtt be kell állítania az alábbiakat:

Nyelv	Kijelző fényerő	Figyelmeztető hangerő	Óra	Vezeték nélküli kapcsolat
-------	-----------------	-----------------------	-----	---------------------------



Ismerkedjen meg a kezelőpanelen és a kijelzőn található alapvető ikonokkal:

 Be / Ki	 Wi-Fi	 Tájékoztatás	 Program beállítási opciók	START / STOP
--	--	---	--	--------------

A sütő használatának megkezdése



Gyors indítás	Kapcsolja be a sütőt, majd kezdjen sütni alapértelmezett hőmérséklettel és funkció időtartammal.	1. lépés	2. lépés	3. lépés
		Nyomja meg és tartsa megnyomva a  gombot.	Válassza ki a  ... sütő-funkciót, majd nyomja meg a gombot.	Nyomja meg a START gombot.
Gyors kikapcsolás	A sütőt bármikor, bármilyen képernyőről vagy üzenetről ki lehet kapcsolni.	Tartsa nyomva a  gombot, amíg a sütő ki nem kapcsol.		
Gyors mikrohullám	A mikrohullámú működést bármikor elindíthatja az alapértelmezett beállításokkal: 30 sec/1000 W.	Nyomja meg a  gombot.		

Indítsa el a sütést

1. lépés	2. lépés	3. lépés	4. lépés
 Kapcsolja be a sütőt.	 ... Válassza ki a sütő-funkciót, majd nyomja meg a gombot.	 A gomb elfordításával, majd megnyomásával állítsa be a hőmérsékletet.	START Nyomja meg a sütés elindításához.

EZ ILYEN EGYSZERŰ!

Sajátítsa el a gyors sütés módszerét			
Használja az automatikus programokat az étel gyors elkészítéséhez az alapértelmezett beállításokkal:			
1. lépés	2. lépés	3. lépés	4. lépés
Válassza ki: a Menü lehetőséget, majd nyomja meg a gombot.	Válassza ki: a Előre programozott sütés lehetőséget, majd nyomja meg a gombot.	Válassza ki az ételkategóriát.	Válassza ki az ételt, majd nyomja meg a gombot.

A sütés időtartamának beállításához vagy a sütési funkció módosításához használja a gyors funkciókat		
Gyors időzítőbeállítás Használja a leggyakrabban használt időzítőbeállításokat a parancsikonokból való választással.	1. lépés	2. lépés
	Válassza a Időzítő lehetőséget, majd nyomja meg a gombot.	Válassza ki a megfelelő időzítési értéket, majd nyomja meg a gombot.
10% befejezési segéd Használja a 10% befejezési segédet, hogy további időtartamot adjon hozzá, vagy módosítsa a sütési funkciót, amikor a sütési időből 10% maradt fenn.	Nyomja meg a megfelelő idő ikont a sütési időtartam meghosszabbításához: +1 min +5 min +10 min	
	Funkció módosítás: Válassza a megfelelő    ... funkciót, majd nyomja meg a gombot.	

16. HASZNÁLJON PARANCSIKONT!

Az alábbiakban az összes hasznos parancsikont látható. Ezek a felhasználói kézikönyv vonatkozó fejezeteiben is megtalálhatók.

Vezeték nélküli kapcsolat

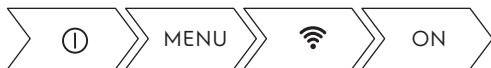

Hogyan állítsa be: Sütőfunkciók

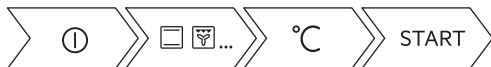

Hogyan állítsa be: Előre programozott sütés



Hogyan állítsa be: Sütés időtartama





Hogyan készleltesse: Sütés indítása és a sütés befejezése

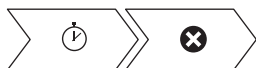

Hogyan törölje: Időzítő beállítása



17. KÖRNYEZETVÉDELMI TUDNIVALÓK

A  következő jelzéssel ellátott anyagokat hasznosítsa újra. Újrahasznosításhoz tegye a megfelelő konténerekbe a csomagolást. Járuljon hozzá környezetünk és egészségünk védelméhez, és hasznosítsa újra az elektromos és elektronikus hulladékot. A  tiltó szimbólummal ellátott készüléket ne dobja a háztartási hulladék közé. Juttassa el a készüléket a helyi újrahasznosító telepre, vagy lépjen kapcsolatba a hulladékkezelésért felelős hivatallal.

www.aeg.com/shop

