

► T9DBC68S

HU Használati útmutató  
Szárítógép

# USER MANUAL

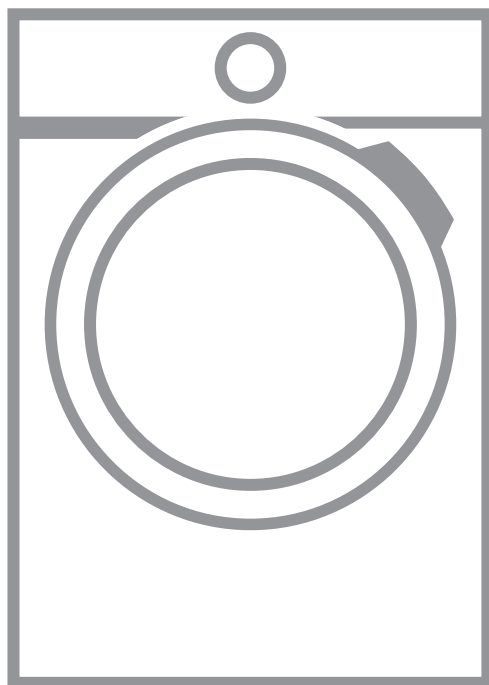

**AEG**

## AZ ÖN ELÉGEDETTSÉGE ÉRDEKÉBEN

Köszönjük, hogy megvásárolta ezt az AEG készüléket. Termékünk gyártásakor egy olyan berendezést kívántunk megalkotni az Ön számára, amely kifogástalan teljesítményt nyújt hosszú éveken keresztül, köszönhetően az alkalmazott innovatív technológiáknak, amelyek az életét jelentősen megkönnyítik – és amelyeket más készülékeken nem talál meg. Kérjük, szánjon néhány percet az útmutató végigolvasására, hogy a maximumot hozhassa ki készülékéből.

Látogassa meg a weboldalunkat:



Kezelési tanácsok, kiadványok, hibaelhárító, szerviz információk:

[www.aeg.com/webselfservice](http://www.aeg.com/webselfservice)



További előnyökért regisztrálja készülékét:

[www.registreaeg.com](http://www.registreaeg.com)



Kiegészítők, segédanyagok és eredeti alkatrészek vásárlása a készülékhez:

[www.aeg.com/shop](http://www.aeg.com/shop)

## VÁSÁRLÓI TÁMOGATÁS ÉS SZERVIZ

Kizárólag eredeti alkatrészek használatát javasoljuk.

Ha készülékével a szervizhez fordul, legyenek kéznél az alábbi adatok: Típus, termékszám, sorozatszám.

Ezek az információk az adattáblán olvashatók.

 Figyelmeztetés - Biztonsági információk









 Általános információk és hasznos tanácsok

 Környezetvédelmi információk

A változtatások jogát fenntartjuk.

# TARTALOM

---

<b>1. BIZTONSÁGI INFORMÁCIÓK.....</b>	<b>5</b>
1.1 Gyermekek és fogyatékkal élő személyek biztonsága.....	5
1.2 Általános biztonság .....	6
<b>2. BIZTONSÁGI UTASÍTÁSOK.....</b>	<b>8</b>
2.1 Üzembe helyezés.....	8
2.2 Elektromos csatlakoztatás.....	8
2.3 Használat.....	9
2.4 Belső világítás.....	9
2.5 Tisztítás és ápolás.....	10
2.6 Kompresszor.....	10
2.7 Ártalmatlanítás.....	10
<b>3. TERMÉKLEÍRÁS.....</b>	<b>12</b>
<b>4. KEZELŐPANEL.....</b>	<b>13</b>
4.1 Kijelző.....	13
<b>5. PROGRAM.....</b>	<b>16</b>
5.1 Program és funkcióválasztás kompatibilitása.....	19
5.2 Fogyasztási értékek.....	20
<b>6. KIEGÉSZÍTŐ FUNKCIÓK.....</b>	<b>22</b>
6.1  Szárazsági fokozat .....	22
6.2  Extra csendes.....	22
6.3  <b>ECO</b> .....	22
6.4  Gyűrődésmentesítés .....	22
6.5  Frissítés.....	22
6.6  Idővezérelt szárítás .....	23
6.7  Idővezérelt szárítás Gyapjú program esetén.....	23
6.8  Késleltetett indítás.....	23
6.9 Hangjelzés  .....	23
<b>7. AZ ELSŐ HASZNÁLAT ELŐTT.....</b>	<b>24</b>
<b>8. NAPI HASZNÁLAT.....</b>	<b>25</b>
8.1 A ruhanemű előkészítése.....	25
8.2 A mosnivaló betöltése.....	26

## TARTALOM

---

8.3 A készülék bekapcsolása.....	26
8.4 Automatikus kikapcsolás funkció.....	26
8.5 Program kiválasztása.....	27
8.6 Kiegészítő funkció.....	27
8.7 Gyerekzár kiegészítő funkció.....	28
8.8 Program indítása.....	29
8.9 Programváltás.....	29
8.10 Program vége.....	29
<b>9. HASZNOS TANÁCSOK ÉS JAVASLATOK.....</b>	<b>31</b>
9.1 Környezetvédelmi tanácsok.....	31
9.2 Az alapértelmezett szárazsági fokozat beállítása.....	31
9.3 A tartály visszajelzőjének kikapcsolása  .....	32
<b>10. ÁPOLÁS ÉS TISZTÍTÁS.....</b>	<b>33</b>
10.1 A szűrő tisztítása.....	33
10.2 A víztartály kiürítése.....	34
10.3 A kondenzátor tisztítása.....	35
10.4 A dob tisztítása.....	37
10.5 A kezelőpanel és a burkolat tisztítása.....	37
10.6 Levegőnyílások tisztítása.....	38
<b>11. HIBAELHÁRÍTÁS.....</b>	<b>39</b>
<b>12. MŰSZAKI ADATOK.....</b>	<b>44</b>
<b>13. TARTOZÉKOK.....</b>	<b>47</b>
13.1 Összeépítő készlet.....	47
13.2 Vízelvezető készlet.....	47
13.3 Lábazat fiókkal.....	48
<b>14. TERMÉKISMERTETŐ AZ EU 1369/2017 SZ. RENDELETE SZERINT.....</b>	<b>49</b>

## 1. ⚠ BIZTONSÁGI INFORMÁCIÓK

---

A készülék üzembe helyezése és használata előtt gondosan olvassa el a mellékelt útmutatót. A gyártó nem vállal felelősséget a helytelen beszerelés vagy használat miatt keletkezett sérülésekért és károkért. Tartsa biztonságos és elérhető helyen az útmutatót, hogy szükség esetén mindig a rendelkezésére álljon.



- Olvassa el a mellékelt utasításokat.

### 1.1 Gyermek és fogyatékkal élő személyek biztonsága

#### ⚠ FIGYELMEZTETÉS!

Fulladás, sérülés vagy tartós rokkantság kockázata.

- A készüléket 8 év feletti gyermekek és csökkent fizikai, értelmi vagy mentális képességű, illetve megfelelő tapasztalatok vagy ismeretek híján lévő személyek csak felügyelettel, vagy a készülék biztonságos használatára vonatkozó megfelelő tájékoztatás esetén használhatják.
- A 3-8 éves gyermekek, illetve a súlyos, komplex fogyatékkal élő személyek állandó felügyelet nélkül nem tartózkodhatnak a készülék közelében.
- 3 évesnél fiatalabb gyermekek kizárólag folyamatos felügyelet mellett tartózkodhatnak a készülék közelében.
- Ne hagyja, hogy gyermekek játsszanak a készülékkel.
- Minden csomagolóanyagot tartson távol a gyermekektől, és megfelelően dobja azokat hulladékba.
- A mosószeret tartsa távol a gyermekektől.
- A gyermekeket és a háziállatokat tartsa távol a készüléktől, amikor az ajtaja nyitva van.
- Ha rendelkezik gyermekbiztonsági zárral a készülék, akkor azt be kell kapcsolni.

## BIZTONSÁGI INFORMÁCIÓK

---

- Gyermek felügyelet nélkül nem végezhetnek tisztítási vagy karbantartási tevékenységet a készüléken.

### 1.2 Általános biztonság

- Ne változtassa meg a készülék műszaki jellemzőit.
- Amennyiben a szárítógépet egy mosógép tetején szeretné elhelyezni, használja az összeépítő készletet. Az összeépítő készlet hivatalos márkakereskedőnél szerezhető be, és kizárólag a tartozékhoz mellékelt útmutatóban felsorolt készülékekhez használható. Üzembe helyezés és használat előtt olvassa el figyelmesen (lásd az üzembe helyezési útmutatót).
- A készülék elhelyezhető szabadon álló módon vagy a konyhai munkapult alá, ha van elegendő hely (lásd az üzembe helyezési útmutatót).
- A készüléket ne helyezze üzembe zárható ajtó, tolóajtó vagy olyan ajtó mögött, amelynél a készülékkel ellentétes oldalon található a zsanér, és emiatt a készülék ajtaja nem nyitható ki teljesen.
- Ügyeljen arra, hogy a készülék alsó részén levő szellőzőnyílást a készülék alatti szőnyeg, lábtörő vagy egyéb padlóburkoló tárgy ne zárja el.
- VIGYÁZAT: A készüléket tilos külső kapcsolóeszközzel, például időzítővel ellátni, vagy olyan áramkörre kötni, amelyet rendszeresen be- és kikapcsolnak.
- Csak a telepítés befejezése után csatlakoztassa a hálózati csatlakozódugót a hálózati csatlakozóaljzatba. Ügyeljen arra, hogy a hálózati dugasz az üzembe helyezés után hozzáférhető legyen.
- Ha a hálózati kábel megsérül, azt a gyártónak vagy a márkaszerviznek vagy más hasonlóan képzett személynek kell kicserélnie, nehogy elektromos veszélyhelyzet álljon elő.

## BIZTONSÁGI INFORMÁCIÓK

---

- Soha ne lépje túl a megengedett legnagyobb töltetet, mely 8,0 kg tömegű lehet (lásd a „Programtáblázat” című fejezetet).
- Nem szabad olyan ruhadarabot szárítani, mely ipari vegyszerrel szennyeződött.
- Törölje le a készülék körül felhalmozódott szöszöket és csomagolási törmeléket.
- Ne használja a készüléket szűrő nélkül. Minden használat előtt vagy után tisztítsa meg szöszszűrőt.
- Ne szárítson mosatlan ruhadarabokat a szárítógépben.
- Az olyan anyagokkal szennyezett ruhadarabokat, mint étolaj, aceton, alkohol, benzin, kerozin, feltétárolítók, terpentín, viasz és viaszeltárolítók, meleg vízben ki kell mosni extra mennyiségű mosószer használatával, mielőtt szárítógépben szárítaná.
- Olyan darabokat, mint habszivacs, (latexhab) zuhanysapkák, vízálló textíliák, gumírozott ruhadarabok vagy habszivacs darabokkal kitömött párnák, tilos a szárítógépben szárítani.
- A textilöblítőket vagy hasonló készítményeket az azokhoz mellékelt gyártói utasításoknak megfelelően kell használni.
- Távolítsa el a ruhadarabokból az összes olyan tárgyat, mely gyújtószikra forrása lehet, pl. öngyújtó vagy gyufa.
- **FIGYELMEZTETÉS:** Soha ne állítsa le a szárítógépet a szárítási ciklus befejeződése előtt, hacsak nem tudja az összes darabot gyorsan kiszedni és kitergetni, hogy a hő eltávozzon.
- Bármilyen karbantartás előtt kapcsolja ki a készüléket, és húzza ki a hálózati csatlakozódugót a csatlakozóaljzatból.

## 2. BIZTONSÁGI UTASÍTÁSOK

---

### 2.1 Üzembe helyezés

- Távolítsa el az összes csomagolóanyagot.
- Ne helyezzen üzembe, és ne is használjon sérült készüléket.
- Tartsa be a készülékhez mellékelt üzembe helyezési útmutatóban foglaltakat.
- A készülék nehéz, ezért legyen körültekintő a mozgatásakor. Mindig használjon munkavédelmi kesztyűt és zárt lábbelit.
- Ne helyezze üzembe a készüléket olyan helyen, ahol a hőmérséklet 5 °C alá csökkenhet vagy 35°C fölé emelkedhet.
- A készülék üzemeltetésének helyén a padló vízszintes, sík, stabil, hőálló és tiszta legyen.
- Gondoskodjon arról, hogy keringeni tudjon a levegő a készülék és a padló között.
- Mozgatáskor mindig tartsa a készüléket függőleges helyzetben.
- A készülék hátoldalát a falhoz kell állítani.
- A készülék végleges elhelyezési pozíciójában ellenőrizze a felület megfelelő vízszintességét vízmértékkel. Ha a felület nem teljesen vízszintes, a lábak emelésével vagy süllyesztésével biztosítsa a vízszintes helyzetet.

### 2.2 Elektromos csatlakoztatás

#### FIGYELMEZTETÉS!

Tűz- és áramütésveszély.

- Csak az üzembe helyezés befejezése után csatlakoztassa a hálózati csatlakozódugót a hálózati csatlakozóaljzatba. Ügyeljen arra, hogy a hálózati dugasz üzembe helyezés után is könnyen elérhető legyen.
- A készüléket kötelező földelni.
- Ellenőrizze, hogy az adattáblán szereplő adatok megfelelnek-e a helyi elektromos hálózat paramétereinek.
- Mindig megfelelően felszerelt, áramütés ellen védett aljzatot használjon.



## BIZTONSÁGI UTASÍTÁSOK

- Ne használjon hálózati elosztókat és hosszabbító kábeleket.
- A készülék csatlakozásának bontására, soha ne a hálózati kábelnél fogva húzza ki a csatlakozódugót. A kábelt mindig a csatlakozódugónál fogva húzza ki.
- Nedves kézzel ne érintse meg a hálózati kábelt és a csatlakozódugót.

### 2.3 Használat

#### FIGYELMEZTETÉS!

Személyi sérülés, áramütés, tűz, égési sérülés vagy a készülék károsodásának veszélye áll fenn.

- Ez a készülék kizárólag háztartási célokra használható.
- Ne szárítson olyan töltött vagy bélelt darabokat, melyek külső huzatanyaga megsérült (elszakadt vagy kirojtosodott).
- Ha a szennyes ruhaneműket folteltávolítóval mosta ki, még egyszer le kell futtatnia egy öblítőprogramot, mielőtt elindítja a szárítási ciklust.
- Csak olyan ruhaneműt szárítson, melynek gépi szárítása engedélyezett. Kövesse a ruhanemű kezelési címkéjén feltüntetett utasításokat.
- Ne igyon a gép kondenz/desztillált vizéből, és ne használja fel ételkészítéshez. Egészségügyi kockázatot jelent az emberek és a házi kedvencek számára.
- Ne üljön vagy álljon rá a készülék nyitott ajtajára.
- Olyan ruhadarabot nem szabad a készülékbe tenni, amelyből csöpög a víz.

### 2.4 Belső világítás

#### FIGYELMEZTETÉS!

Sérülésveszély.

- Látható LED-es sugárzás, ne nézzen közvetlenül a fénysugárba.

## BIZTONSÁGI UTASÍTÁSOK

---

- A LED lámpa a dob megvilágítására szolgál. Ez a lámpa nem használható egyéb világítási célokra.
- A belső világítás cseréje érdekében forduljon a márkaszervizhez.

### 2.5 Tisztítás és ápolás

#### **FIGYELMEZTETÉS!**

Személyi sérülés vagy a készülék károsodásának veszélye áll fenn.

- A készülék tisztításához ne használjon vízsugarat vagy gőzt.
- A készüléket puha, nedves ruhával tisztítsa. Csak semleges tisztítószerrel használjon. Ne használjon semmilyen súrolószert, súrolószivacsot, oldószert vagy fém tárgyat.
- A hűtőrendszer épségének megóvása érdekében a tisztítást körültekintően hajtsa végre.

### 2.6 Kompresszor

#### **FIGYELMEZTETÉS!**

A készülék károsodásának veszélye áll fenn.

- A szárítógépben lévő kompresszor és rendszere különleges közeggel van feltöltve, amely nem tartalmaz fluor-klór szénhidrogéneket. Ennek a rendszernek szorosan kell maradnia. A rendszer károsodása szivárgást okozhat.

### 2.7 Ártalmatlanítás

#### **FIGYELMEZTETÉS!**

Sérülés- vagy fulladásveszély.

- Bontsa a készülék elektromos- és vízhálózati csatlakozását.
- A készülék közelében vágja át a hálózati kábelt, és tegye a hulladékba.
- Szerelje le az ajtókilincset, hogy megakadályozza gyermekek és kedvenc állatok készülékdobban rekedését.

## BIZTONSÁGI UTASÍTÁSOK

---

- A készüléket az elektromos és elektronikus berendezésekre (WEEE) vonatkozó helyi rendeleteknek megfelelően tegye a hulladékba.

### 3. TERMÉKLEÍRÁS

---

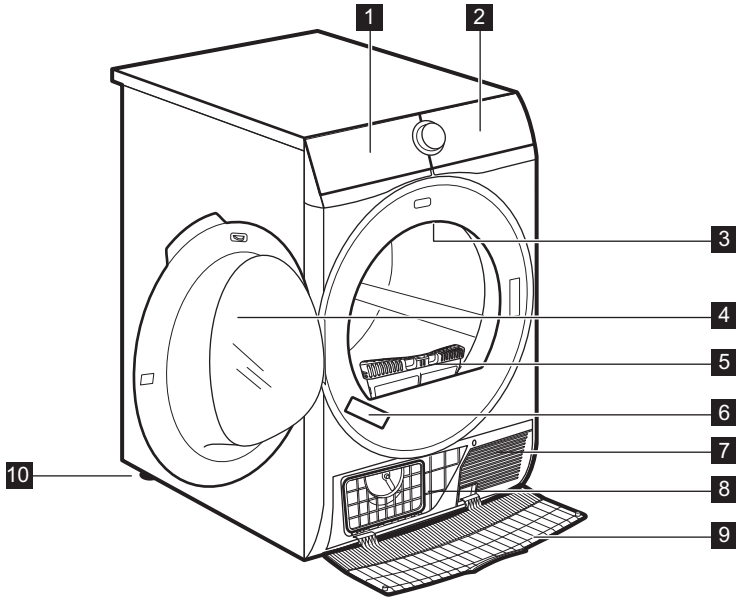

- 1** Ürítse ki a tartályt
- 2** Kezelőpanel
- 3** Belső világítás
- 4** Készülék ajtaja
- 5** Tisztítsa a szűrőket
- 6** Adattábla
- 7** Levegőnyílások
- 8** Kondenzátor fedele
- 9** Kondenzátor burkolata
- 10** Állítható lábak



A ruhanemű betöltésének, illetve a telepítés elvégzésének megkönnyítésére az ajtó nyitási iránya megfordítható (lásd külön tájékoztatóban).

## 4. KEZELŐPANEL

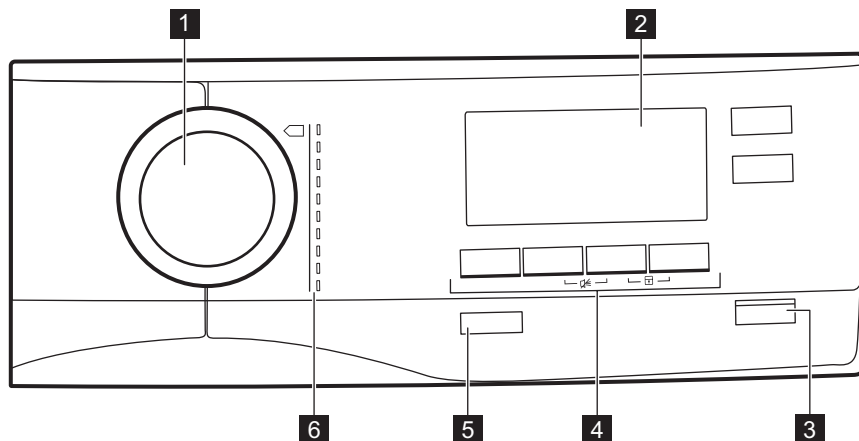





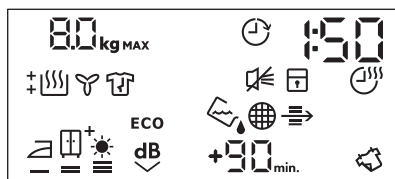



- 1** Programválasztó
- 2** Kijelző
- 3** ▶|| Start / Szünet gomb
- 4** Kiegészítő funkciók
- 5** ⌚ Be / Ki gomb a következővel: *Automatikus kikapcsolás* funkció
- 6** Programok



### 4.1 Kijelző







Szimbólum a kijelzőn	Szimbólum leírása
80 kg MAX	legnagyobb megengedett ruhanemű-töltet
⌚	késleltetett indítás kiegészítő funkció be

## KEZELŐPANEL









Szimbólum a kijelzőn	Szimbólum leírása
30' - 20h	késleltetett indítás kiválasztása (30 perc - 20 óra)
1 : 50	ciklusidő jelzés
	hangjelzés ki
	gyerekzár be
	idővezérelt szárítás be
10' - 2 : 00	idővezérelt szárítás kiválasztása (10 perc - 2 óra)
	visszajelző: <i>eressze le a víztartályt</i>
	visszajelző: <i>tisztítsa meg a szűrőt</i>
	visszajelző: <i>ellenőrizze a kondenzátort</i>
	szárazság kiegészítő funkció: Vasalószár, Szekrényszár, Szekrényszár +, Extra szár
<b>ECO</b>	<b>ECO</b> kiegészítő funkció be
	Extra csendes kiegészítő funkció be
	Frissítés kiegészítő funkció be

Szimbólum a kijelzőn	Szimbólum leírása
+30 <sub>min.</sub> , +60 <sub>min.</sub> , +90 <sub>min.</sub>	alapértelmezett gyűrdésmentesítő fázis meghosszabbítása: 30 perces program, 60 perces program, 90 perces program)
	visszajelző: <i>szárítási fázis</i>
	visszajelző: <i>hűtési fázis</i>
	visszajelző: <i>gyűrdésmentesítő fázis</i>



## 5. PROGRAM

Program	Töltet <sup>1)</sup>	Tulajdonságok / Anyagfajta jelzése <sup>2)</sup>	
 <sup>3)</sup>  Pamut Eco	<b>8,0 kg</b>	Ciklus pamut ruhanemű „szekrényszárász” szintre szárításához, maximális energiatakarékosság mellett.	/ ☺ ☐
 Pamut	<b>8,0 kg</b>	Ciklus a különböző méretű / különböző szövésű pamut ruhaneműk együtt történő szárításához.	/ ☺ ☐
 Műszál	<b>3,5 kg</b>	Műszálás és kevertszálas szövetek.	/ ☺ ☺ ☐
 Extra gyors mix <b>XL</b>	<b>6 kg</b>	Kevért szálas szövetek (pamut, pamut és műszál keverék, valamint szintetikus darabok).	/ ☺ ☺ ☐





Program	Töltet <sup>1)</sup>	Tulajdonságok / Anyagfajta jelzése <sup>2)</sup>	
 Gyapjú 	1 kg	<p>Gyapjú anyagok. Kézzel mosható gyapjú anyagok kíméletes szárítása. A darabokat a program vége után hadéktalanul vegye ki a gépből.</p> <div data-bbox="501 464 878 708" style="border: 1px solid black; padding: 5px; text-align: center;">  <p><b>WOOL HAND WASH SAFE</b></p> </div> <p>A Woolmark vállalat ennek a mosógépnek a gyapjúszáritási ciklusát jóváhagyta a „kézzel mosható” jelzésű, gyapjú ruhadarabok gépi szárítására, azzal a feltétellel, hogy a ruhák szárítása a mosógép gyártójától származó utasítások szerint történik. Mindig kövesse a ruhanemű kezelési címkéjén szereplő kezelési és egyéb utasítást. M1741</p> <p>A Woolmark szimbólum minőségtanúsító védjegy funkciót tölt be számos országban.</p>	
 Selyem 	1 kg	Kézzel mosható selyem anyagok kíméletes szárítása.	/   

## PROGRAM

















Program	Töltet <sup>1)</sup>	Tulajdonságok / Anyagfajta jelzése <sup>2)</sup>	
 Ágynemű <b>XL</b>	<b>4,5 kg</b>	Legfeljebb három készlet ágynemű, melyek egyike dupla méretű lehet.	/ ☺ ☺ ☺
 Tollkabát	<b>2 kg</b>	Toll- és pehelydzsekik műszálas töltettel és műszaki fedőréteggel is. Behúzott cipzárakkal szárítva.	/ ☺ ☺ ☺
 Kültéri sportruházat	<b>2 kg</b>	Kivehető polár vagy egyéb termobéléssel rendelkező kültéri ruházat, például munkaruha, sportruha, vízálló és lélegző dzseki vagy szél-dzseki. Szárítógépben történő szárításra alkalmas.	/ ☺ ☺ ☺
 Sportruházat	<b>2 kg</b>	Sportruházat, vékony és könnyű anyagok, mikroszálas, poliészter.	/ ☺ ☺ ☺

1) A maximális súly száraz állapotú darabokra vonatkozik.

2) A ruhanemű címkéjének jelöléseivel kapcsolatban olvassa el a következő fejezetet: *NAPI HASZNÁLAT: A ruhanemű előkészítése.*

3) A  Pamut ECO program a *szekrényszárász*  Szárazsági fokozat kiegészítő funkcióval együtt a „Szabványos Pamut program” az EU 392/2012 számú bizottsági rendelkezésének megfelelően. Ez a nedves, normál pamut ruhanemű szárítására alkalmas, és erre a célra az energiafelhasználás szempontjából a leghatékonyabb program.

## 5.1 Program és funkcióválasztás kompatibilitása

Program <sup>1)</sup>	Kiegészítő funkciók				
	 Szá- razsá- gi fo- kozat	 Ext- ra csen- des	 Gyű- rődés- mente- sítés	 Frissí- tés	 Időve- zérelt szá- rítá- s
 Pamut Eco			■		
 Pamut	■	■	■	■	■
 Múszál	■ 2)	■	■	■	■
 Extra gyors mix <b>XL</b>	■		■		■
 Gyapjú 					■ 3)
 Selyem 			■		
 Ágynemű <b>XL</b>	■		■		
 Tollkabát	■ 4)				
 Kültéri sportruhá- zat					

## PROGRAM

	Kiegészítő funkciók				
Program <sup>1)</sup>	Szárazsági fokozat	dB Ext-ra csendes	Gyűrődésmentesítés	Frissítés	Idővezérelt szárítás
Sportruházat			■		

1) A program mellett egy vagy több kiegészítő funkciót is beállíthat egy időben.



2) <sup>+</sup> - a Szárásági fokozat fok *Székrenyszáraz+* fokozata nem áll rendelkezésre Műszál programnál.

3) Lásd a KIEGÉSZÍTŐ FUNKCIÓK című fejezetet: Idővezérelt szárítás a Gyapjú program esetén

4) - a Szárásági fokozat fok *Vasalószáraz* és <sup>+</sup> - *Székrenyszáraz+* fokozata nem áll rendelkezésre Tollkabát programnál.

## 5.2 Fogyasztási értékek

Program	Centrifugálva fordulatszám / maradék nedvesség	Szárítási idő <sup>1)</sup>	Energiafogyasztás <sup>2)</sup>
Pamut <b>ECO8,0 kg</b>			
<i>Székrenyszáraz</i>	1400 fordulat/perc / 50%	134 perc	1,30 kWh
	1000 fordulat/perc / 60%	152 perc	1,47 kWh
<i>Vasalószáraz</i>	1400 fordulat/perc / 50%	103 perc	0,93 kWh

Program	Centrifugálva fordulatszám / maradék nedvesség	Szárítási idő <sup>1)</sup>	Energiafogyasztás <sup>2)</sup>
	1000 fordulat/perc / 60%	125 perc	1,09 kWh
<b>Pamut ECO 4,0 kg</b>			
 Szekrény-száraz	1400 fordulat/perc / 50%	90 perc	0,76 kWh
	1000 fordulat/perc / 60%	97 perc	0,83 kWh
<b>Műszál 3,5 kg</b>			
 Szekrény-száraz	1200 fordulat/perc / 40%	57 perc	0,47 kWh
	800 fordulat/perc / 50%	66 perc	0,58 kWh

1) Részöltetek esetén a ciklusidő rövidebb, és a készülék kevesebb energiát fogyaszt.

2) A nem megfelelő környezeti hőmérséklet és/vagy a gyengén centrifugázott ruhanemű meghosszabbíthatja a ciklusidőt, és megnöveli az energiafogyasztást.

## 6. KIEGÉSZÍTŐ FUNKCIÓK

---

### 6.1 Szárazsági fokozat

E kiegészítő funkció elősegíti a ruhanemű kívánt szárazsági fokozatának elérését. Lehetséges beállítások:

 =  - vasalásra kész - **vasalószáraz** fokozat.

  =  - tárolásra kész - **szekrényszáraz** fokozat - a programhoz kapcsolódó alapértelmezett beállítás.

  <sup>+</sup> =  - tárolásra kész - **szekrényszáraz +** fokozat.

 =   - tárolásra kész - **extra száraz** fokozat.

### 6.2 Extra csendes

A készülék anélkül működik csendesen, hogy károsan befolyásolná a szárítás határfokát. A készülék lassabban működik hosszabb ciklusidő mellett.

### 6.3 ECO

Ez a kiegészítő funkció minden program esetén alapértelmezés szerint be van kapcsolva.

Az energiafogyasztás a legalacsonyabb szintű.

### 6.4 Gyűrődésmentesítés

A szárítási ciklus végén működésbe lépő gyűrődésgátló fázist (30 perc) meghosszabbítja 120 percre. A szárítási fázis után a dob időnként megfordul, hogy meggátolja a ruhanemű összegyűrődését. A szárított ruha a gyűrődésgátló fázis alatt kivehető.

### 6.5 Frissítés

Ruhadarabok frissítése, amelyek tárolva voltak. A töltet nem haladhatja meg az 1 kg-ot.

## 6.6 Idővezérelt szárítás

Pamuthoz, műszálás és kevertszálás szövetekhez. A felhasználó 10 perc és 2 óra időtartam között (10 perces ugrásokkal) beállíthatja a szárító program idejét. Amikor a kiegészítő funkció a maximális értékre van állítva, a betöltés visszajelző eltűnik.



## 6.7 Idővezérelt szárítás Gyapjú program esetén

A kiegészítő funkció Gyapjú programra vonatkozik, és a végső szárazsági fokozathoz szükséges szárítási intenzitás beállítására szolgál.

## 6.8 Késleltetett indítás



Lehetővé teszi a szárítási program 30 perctől legfeljebb 20 órahosszáig terjedő késleltetett indítását.

1. Állítsa be a szárítóprogramot és a kiegészítő funkciókat.
2. Érintse meg ismételten a  Késleltetett indítás gombot.
3. A  Késleltetett indítás kiegészítő funkció bekapcsolásához érintse meg a  Start / Szünet gombot.

Az indításig hátralévő idő folyamatosan csökken a kijelzőn.

## 6.9 Hangjelzés

A hang az alábbi esetekben hallható:

- ciklus vége
- gyűrődésmentesítő fázis kezdete és vége

A hangjelzés kiegészítő funkció alapértelmezés szerint mindig be van kapcsolva. Ezzel a kiegészítő funkcióval a hangjelzést be- vagy kikapcsolhatja.

## 7. AZ ELSŐ HASZNÁLAT ELŐTT

---



A dob hátsó csomagolásának eltávolítását a szárítógép automatikusan elvégzi az első bekapcsoláskor. Ekkor némi zaj hallható.

A készülék első alkalommal történő használata előtt:

- Tisztítsa meg a szárítógép dobját egy nedves ruhával.
- Nedves ruhaneművel indítson el egy 1 óra hosszúságú programot.







A szárítási ciklus elején (3-5 percig) a készülék kissé hangosabb lehet. Ez a kompresszor beindulása miatt lép fel. Normális jelenség kompresszorral működő berendezéseknél, például hűtőgépeknél és fagyasztóknál.



## 8. NAPI HASZNÁLAT

### 8.1 A ruhanemű előkészítése

- Húzza be a cipzárakat.
- Gombolja be a paplanhuzatokat.
- A laza zsinegeket és szalagokat (pl.: kötényszalag) ne hagyja szabadon. A program elindítása előtt kösse meg ezeket.
- Mindent távolítsa el a zsebekből.
- Amennyiben egy ruhadarab belső rétege gyapjúból készült, fordítsa azt ki. A gyapjú rétegnek kifelé kell néznie.
- Mindig a ruhanemű típusának megfelelő programot válassza ki.
- Sötét és világos ruhadarabokat ne tegyen együtt a készülékbe.
- Használjon megfelelő programot a pamut, a dzsörzé és kötött darabokhoz, hogy ne menjenek össze.
- Ne lépje túl a programok című fejezetben megadott, vagy a kijelzőn olvasható megengedett legnagyobb töltési térfogatot.
- Csak olyan ruhaneműt szárítsa, melynek gépi szárítása engedélyezett. További információkért olvassa el a ruhadarabok kezelési címkéjén található útmutatásokat.
- A nagyobb és kisebb ruhadarabokat ne szárítsa együtt. A kisebb ruhadarabok a nagyobb darabok belsejében rekedhetnek, és nedvesek maradhatnak.

Kezelési címke	Leírás
	Gépi szárításra alkalmas ruhanemű.
	A ruhanemű a magas hőmérsékletű gépi szárításra alkalmas.
	A ruhanemű kizárólag az alacsony hőmérsékletű gépi szárításra alkalmas.
	A ruhanemű nem alkalmas a gépi szárításra.

## NAPI HASZNÁLAT

---

### 8.2 A mosnivaló betöltése

#### **⚠ VIGYÁZAT!**

Ügyeljen rá, hogy ne szoruljon be a ruhanemű a készülék ajtaja és a gumi tömítés közé.

1. Nyissa ki a készülék ajtaját.
2. Egyenként pakolja be a ruhadarabokat.
3. Csupka be a készülék ajtaját.

### 8.3 A készülék bekapcsolása

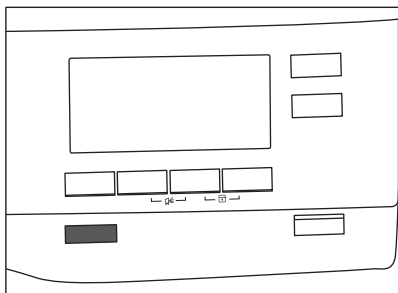

A készülék bekapcsolása:

Nyomja meg a ① Be / Ki gombot.

A készülék bekapcsolt állapotában néhány visszajelző jelenik meg a kijelzőn.

### 8.4 Automatikus kikapcsolás funkció

Az energiafogyasztás csökkentése érdekében az Automatikus kikapcsolás funkció az alábbi esetekben automatikusan kikapcsolja a készüléket:

- ha a ▷|| Start / Szünet érintőgombot nem érinti meg 5 percen belül.
- a ciklus végét követő 5 percen belül.

A készülék bekapcsolásához nyomja meg a ① Be / Ki gombot.

A készülék bekapcsolt állapotában néhány visszajelző jelenik meg a kijelzőn.

## 8.5 Program kiválasztása

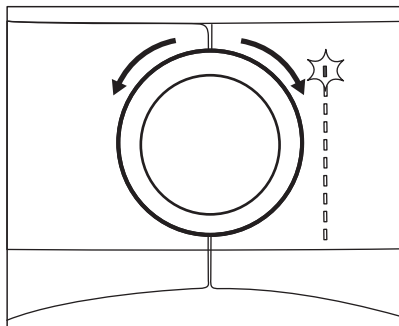

Fordítsa a programkapcsolót a kívánt programnak megfelelő állásba.

A program várható hossza megjelenik a kijelzőn.



Pamut program választásakor a kijelzőn megjelenő szárítási idő 5 kg töltetű, normál szennyezettségű ruhadarabokra vonatkozik. A valós szárítási időtartam függ a töltet típusától (mennyiségétől és összetételétől), a szobahőmérséklettől és a ruhanemű centrifugálás utáni páratartalmától.

## 8.6 Kiegészítő funkció

A kiválasztott programhoz egy vagy több speciális kiegészítő funkciót is beállíthat.

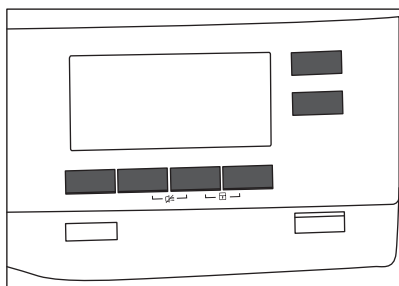

A kiegészítő funkciók be- vagy kikapcsolásához érintse meg a megfelelő gombot, illetve 2 gombból álló kombinációt.

## NAPI HASZNÁLAT

---

A hozzá tartozó szimbólum megjelenik a kijelzőn, vagy a megfelelő gomb feletti LED világítani kezd.

### 8.7 Gyerekzár kiegészítő funkció

A gyerekzár funkcióval megakadályozható, hogy a gyermekek véletlenül működésbe hozzák a készüléket. A gyerekzár kiegészítő funkció zárolja az összes érintőgombot és a programválasztó gombot (a ① **Be / Ki** gombot azonban nem).

A gyerekzár kiegészítő funkció az alábbi körülmények között kapcsolható be:

- mielőtt megérintené a ▷|| **Start / Szünet** gombot - a készülék ekkor nem indítható el
- miután megérintette a ▷|| **Start / Szünet** gombot - a program- és funkcióválasztás elérhetetlenné válik.

#### A Gyerekzár kiegészítő funkció bekapcsolása:

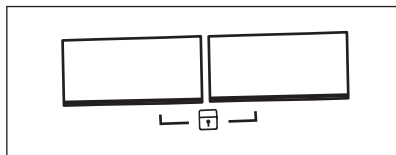

1. Kapcsolja be a szárítógépet.
  2. Válasszon ki egyet a rendelkezésre álló programok közül.
  3. Érintse meg egyszerre, és tartsa lenyomva a 2 gombot.
- A  szimbólum jelenik meg a kijelzőn.
4. A gyerekzár kikapcsolásához érintse meg újra, és tartsa lenyomva a fenti gombokat, amíg a szimbólum el nem tűnik.

## 8.8 Program indítása

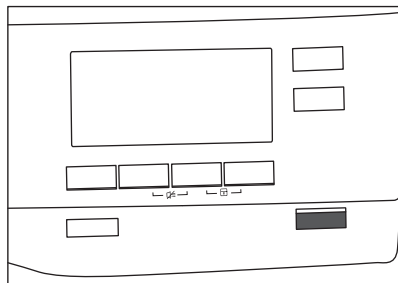

A program indítása:

Érintse meg a **▶|| Start / Szünet** gombot.

A készülék elindul, a gomb feletti LED pedig nem villog tovább, hanem folyamatosan világít.

## 8.9 Programváltás

Program váltása:

1. A készülék kikapcsolásához nyomja meg a **⌚ Be / Ki** gombot.
2. A készülék bekapcsolásához nyomja meg ismét a **⌚ Be / Ki** gombot.
3. Állítson be egy új programot.

## 8.10 Program vége



Minden szárítási ciklus után tisztítsa meg a szűrőt, és ürítse ki a víztartályt. (Lásd az **ÁPOLÁS ÉS TISZTÍTÁS** című fejezetet.)

Amikor a szárítási ciklus véget ér, a **☐** szimbólum jelenik meg a kijelzőn. Ha a **🔊** Hangjelzés kiegészítő funkció aktív, egy percen keresztül szaggatott hangjelzés hallható.

## NAPI HASZNÁLAT

---



Ha nem kapcsolja ki a készüléket, kezdetét veszi a gyűrődésmentesítési fázis (nem minden program esetén kapcsol be). A gyűrődésmentesítési fázis végrehajtását a □ szimbólum villogása jelzi. A szárított ruha ezen fázis alatt kivehető.

A ruhanemű eltávolítása:

1. A készülék kikapcsolásához nyomja meg a Ⓢ Be / Ki gombot 2 másodpercig.
2. Nyissa ki a készülék ajtaját.
3. Szedje ki a ruhaneműt.
4. Csukja be a készülék ajtaját.

## 9. HASZNOS TANÁCSOK ÉS JAVASLATOK



---

### 9.1 Környezetvédelmi tanácsok

- Szárítás előtt jól kicentrifugálja a szárításra váró ruhákat.
- Ne lépje túl a programokat ismertető fejezetben feltüntetett töltetméreteket!
- Tisztítsa meg a szűrőt minden szárítási ciklus után.
- A mosáshoz és szárításhoz ne használjon öblítőszeret. A szárítógépben a ruhanemű automatikusan puhává válik.
- Desztillált vizet használjon, melyet a gőzöléses vasaláshoz is alkalmaz. Ha szükséges, a különböző részecskék (például kávészűrővel történő) eltávolítása érdekében előbb tisztítsa meg a desztillált vizet.
- A készülék alján lévő levegőnyílások legyenek mindig tiszták.
- Gondoskodjon róla, hogy a készülék üzembe helyezési helyén megfelelő legyen a légáramlás.

### 9.2 Az alapértelmezett szárazsági fokozat beállítása

Az alapértelmezett szárazsági fokozat módosításához:

1. Kapcsolja be a készüléket.
2. Várjon körülbelül 8 másodpercet.
3. Válasszon ki egyet a rendelkezésre álló programok közül.
4. Érintse meg egyszerre, és tartsa lenyomva a  **Extra csendes** és  **Frissítés** gombot.

Az alábbi szimbólumok egyike jelenik meg a kijelzőn:







 - Maximálisan száraz



 - Extra száraz

 - Standard szárítás

5. Nyomja meg többször a  **Start / Szünet** gombot, amíg el nem éri a kívánt szárazsági fokozatot.

## HASZNOS TANÁCSOK ÉS JAVASLATOK



Szárazsági fokozat	Kijelző szimbólumok	
Maximálisan száraz	+ 	
Extra száraz	+ 	
Standard szárítás		

6. A beállítás memóriába mentéséhez érintse meg egyszerre, és körülbelül 2 másodpercig tartsa lenyomva a  **Extra csendes** és  **Frissítés** gombot.





### 9.3 A tartály visszajelzőjének kikapcsolása

*Alapértelmezés szerint a víztartály visszajelzője be van kapcsolva. Akkor világít, ha a szárítási ciklus a végére ért, vagy ha ciklus közben a víztartály megtelik. Ha vízelvezető készlet van felszerelve, a készülék a víztartályt automatikusan kiüríti, a visszajelző pedig kikapcsolható.*

A visszajelző kikapcsolása:

1. Kapcsolja be a készüléket.
2. Várjon körülbelül 8 másodpercet.
3. Válasszon ki egyet a rendelkezésre álló programok közül.
4. Érintse meg egyszerre, és tartsa lenyomva a  **Frissítés** és  **Idővezérelt szárítás** gombot.

Két eset lehetséges:

- Ürítse ki a tartályt visszajelző: a  világít, ha a  szimbólum jelenik meg – a víztartály visszajelzője tartósan **bekapcsolva marad**
- Ürítse ki a tartályt visszajelző: a  kialszik, ha a  szimbólum jelenik meg – a víztartály visszajelzője tartósan **kikapcsolva marad**



## 10. ÁPOLÁS ÉS TISZTÍTÁS

### 10.1 A szűrő tisztítása

A  *Tisztítsa a szűrőket* szimbólum minden ciklus végén megjelenik a kijelzőn, és a szűrőt meg kell tisztítani.



A szűrő a szárítási ciklus során felhalmozódó szősz összegyűjtésére szolgál.

A legjobb szárítási teljesítmény fenntartásához rendszeresen tisztítsa meg a szűrőt. Az eltömődött szűrő miatt a szárítási ciklus hossza, ezzel együtt a készülék energiafogyasztása megnövekszik.

#### **VIGYÁZAT!**

Ne tisztítsa a szűrőt vízzel, így elkerülheti a műanyag szálak kijutását a természetes vizekbe. A szőszöket ürítse egy szemetesbe.

1. Nyissa ki az ajtót. Húzza ki a szűrőt.

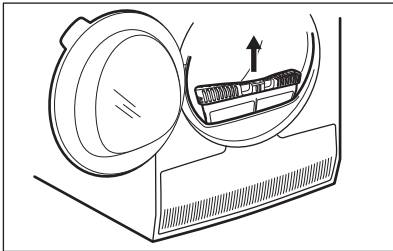

2. Nyomja meg az akasztót a szűrő kinyitásához.

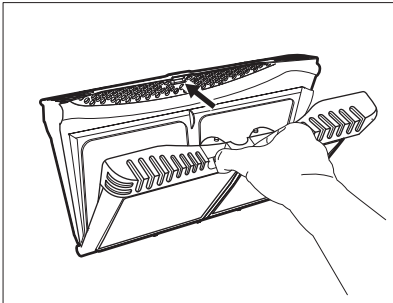

## ÁPOLÁS ÉS TISZTÍTÁS

3. Kézzel gyűjtse össze a szöszet a szűrő mindkét belső részéről.

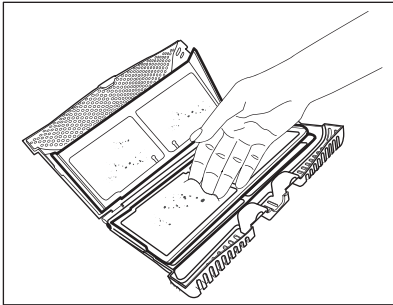
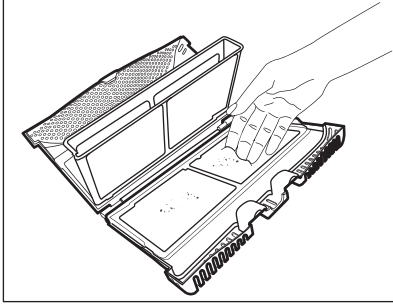

A szöszöket ürítse egy szemetesbe.

4. Szükség esetén porszívóval tisztítsa meg a szűrőt. Zárja be a szűrőt.
5. Amennyiben szükséges, távolítsa el a szöszet a szűrőtartóból és a tömítésből is. Porszívót is használhat. Helyezze vissza a szűrőt a tartóba.

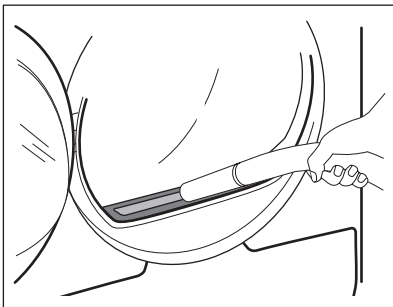

### 10.2 A víztartály kiürítése

Minden szárítási ciklus után ürítse ki a kondenzvíztartályt.

## ÁPOLÁS ÉS TISZTÍTÁS

Ha a kondenzvíztartály megtelik, a program automatikusan leáll. A  *Ürítse ki a tartályt* szimbólum világítani kezd a kijelzőn, jelezve, hogy a víztartályt ki kell üríteni.

A víztartály ürítése:

1. Húzza ki, és tartsa vízszintes helyzetben a víztartályt.

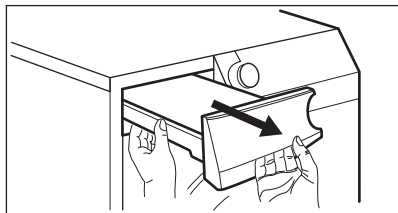

2. Húzza ki a műanyag csatlakozót, és eressze le a vizet a mosdóba vagy egy megfelelő edénybe.

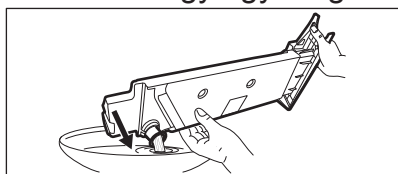

3. Nyomja vissza a műanyag csatlakozót, és helyezze vissza a víztartályt a helyére.
4. A program folytatásához nyomja meg a  Start / Szünet gombot.

### 10.3 A kondenzátor tisztítása

Ha a szimbólum  *Kond szűrő tisztítás* villog a kijelzőn, ellenőrizze a kondenzátort és a rekeszét. Ha piszkos, tisztítsa meg. Legalább 6 havonta egyszer ellenőrizze.

#### FIGYELMEZTETÉS!

A fémfelületekhez ne nyúljon fedetlen kézzel. Sérülésveszély. Viseljen védőkesztyűt. Ügyeljen arra, hogy tisztításkor ne sérüljön meg a fémfelület.

Az ellenőrzéshez:

## ÁPOLÁS ÉS TISZTÍTÁS

---

1. Nyissa ki az ajtót. Húzza ki a szűrőt.

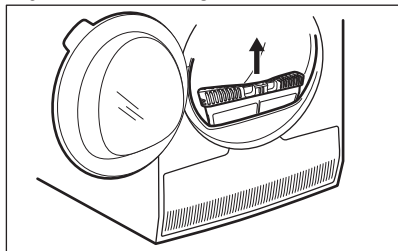

2. Nyissa ki a kondenzátor fedelét.

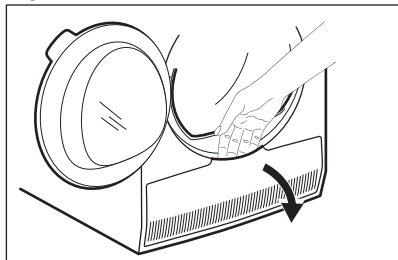

3. A kondenzátor fedelének kinyitásához forgassa el a kart.

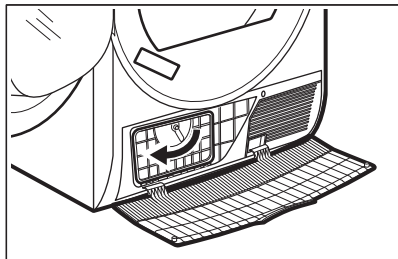

4. Engedje le a kondenzátor fedelét.

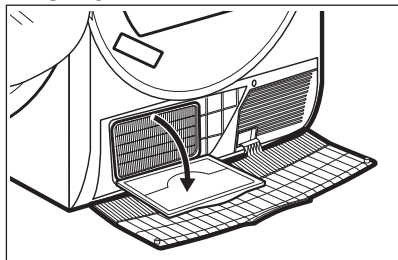

## ÁPOLÁS ÉS TISZTÍTÁS

- Amennyiben szükséges, távolítsa el a szöszet a kondenzátorból és annak rekeszéből. Nedves törlőkendő és/vagy kefes fejjel ellátott porszívó is használható.

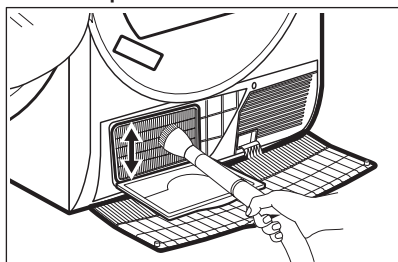

- Zárja le a kondenzátor fedelét.
- Forgassa el a kart, amíg a helyére nem kattán.
- Tegye vissza a szűrőt.

### 10.4 A dob tisztítása

#### **⚠ FIGYELMEZTETÉS!**

A tisztítás megkezdése előtt húzza ki a készülék hálózati vezetékét.

A dob belső felületét és a dobszűrőket semleges kémhatású normál tisztítószerrel tisztítsa meg. A megtisztított felületeket törölje szárazra egy puha ruhával.

#### **⚠ VIGYÁZAT!**

A dob tisztításához ne használjon súrolószert vagy drótszivacsot.

### 10.5 A kezelőpanel és a burkolat tisztítása

A kezelőpanelt és a burkolatot semleges kémhatású normál tisztítószerrel tisztítsa meg.

A tisztításhoz használjon nedves kendőt. A megtisztított felületeket törölje szárazra egy puha ruhával.

#### **⚠ VIGYÁZAT!**

A tisztításhoz ne használjon bútortisztító szert vagy olyan vegyszert, melyek károsíthatják a felületeket.

## ÁPOLÁS ÉS TISZTÍTÁS

---

### **10.6 Levegőnyílások tisztítása**

Porszívó segítségével távolítsa el a szöszöket a levegőnyílásokból.

## 11. HIBAELHÁRÍTÁS

Hibajelenség <sup>1)</sup>	Lehetséges ok	Javítási mód
A szárítógép nem működik.	A szárítógépet nem csatlakoztatta az elektromos hálózathoz.	Csatlakoztassa a hálózati aljzathoz. Ellenőrizze a biztosítékot a biztosítéktáblán (háztartási telepítés).
	Nyitva van az ajtó.	Zárja be az ajtót.
	Nem nyomta meg a ① Be / Ki gombot.	Nyomja meg a ① Be / Ki gombot.
	Nem érintette meg a ▷   Start / Szünet gombot.	Érintse meg a ▷   Start / Szünet gombot.
	A készülék készenléti állapotban van.	Nyomja meg a ① Be / Ki gombot.

## HIBAELHÁRÍTÁS

Hibajelenség <sup>1)</sup>	Lehetséges ok	Javítási mód
Nem kielégítő szűrési hatások.	Nem megfelelő programot választott.	Válasszon ki egy megfelelő programot. <sup>2)</sup>
	A szűrő eltömődött.	Tisztítsa meg a szűrőt. <sup>3)</sup>
	\\\\\\ A Szárazsági fokozat kiegészítő funkciót  Vasalószáraz lehetőségre állították be. <sup>4)</sup>	Állítsa a \\\\\\ Szárazsági fokozat kiegészítő funkciót magasabb fokozatra.
	Túl nagy volt a töltet.	Ne lépje túl a maximális töltési térfogatot!
	A levegőnyílások eltömődtek.	Tisztítsa meg a készülék alján lévő szellőzőnyílásokat.
	A dobban levő páratartalom-érzékelő elszennyeződött.	Tisztítsa meg a dob előlő felületét.
	A szárazsági fokozatot nem a kívánt szintre állították be.	Állítsa be a szárazsági fokozatot. <sup>5)</sup>
	A kondenzátor eltömődött.	Tisztítsa meg a kondenzátort. <sup>3)</sup>



Hibajelenség <sup>1)</sup>	Lehetséges ok	Javítási mód
Nem záródik a betöltőnyílás ajtaja.	Nem rögzítették a helyére a szűrőt.	Tegye a szűrőt pontosan a helyére.
	A ruhanemű beszorult az ajtó és a tömítés közé.	Vegye ki a beszorult ruhaneműt, és zárja be az ajtót.
A program vagy a kiegészítő funkció módosítása nem lehetséges.	A ciklus elindítását követően nem lehetséges a program, illetve a kiegészítő funkció módosítása.	Kapcsolja ki és be a szárítógépet. Szükség szerint módosítsa a programot, illetve a kiegészítő funkciót.
A kiegészítő funkció kiválasztása nem lehetséges. Hangjelzés hallható.	A kiválasztani kívánt kiegészítő funkció nem érhető el az aktuális programhoz.	Kapcsolja ki és be a szárítógépet. Szükség szerint módosítsa a programot, illetve a kiegészítő funkciót.
A dobvilágítás nem működik.	A dobvilágítás meghibásodott.	Lépjen kapcsolatba a márkaszervizzel, és kérje a dobvilágítás cseréjét.

## HIBAELHÁRÍTÁS

Hibajelenség <sup>1)</sup>	Lehetséges ok	Javítási mód
Rendellenes időtartam jelenik meg a kijelzőn.	A szárítási időtartam kiszámítása a töltet mérete és nedvességtartalma alapján történik.	Ez automatikusan történik - a készülék megfelelően működik.
A program nem működik.	A víztartály megtelt.	Ürítse ki a víztartályt, majd nyomja meg a ▷   Start / Szünet gombot. <sup>3)</sup>
A szárítási ciklus túl rövid.	A töltet túl kicsi.	Válasszon ki egy idővezérelt programot. Az időértéknek a töltetnek kell kapcsolódnia. Egyetlen ruhadarab, illetve kevés ruhanemű szárítása esetén azt javasoljuk, hogy rövid szárítási időtartamot válasszon.
	A ruhanemű túlságosan száraz.	Válasszon egy megfelelő idővezérelt szárítóprogramot vagy egy másik szárítási fokozatot (pl. ne az ☀ <i>Extra száraz</i> fokozatot)

Hibajelenség <sup>1)</sup>	Lehetséges ok	Javítási mód
A szárítási ciklus túl hosszú. <sup>6)</sup>	A szűrő eltömődött.	Tisztítsa meg a szűrőt.
	A töltet túl nagy.	Ne lépje túl a maximális töltési térfogatot!
	Nem centrifugálta ki megfelelően a ruhaneműt.	Alaposan centrifugálja ki a ruhaneműt a mosógépben.
	A helyiség hőmérséklete túl alacsony vagy túl magas - nem hibajelenség.	Ügyeljen arra, hogy a helyiség hőmérséklete +5 °C-nál magasabb és +35 °C-nál alacsonyabb legyen. Az optimális szárítási eredmény eléréséhez a helyiség hőmérsékletének 19-24 °C között kell lennie.

<sup>1)</sup> Hibaüzenet jelenik meg a kijelzőn (pl. **E51**): Kapcsolja ki és be a szárítógépet. Válasszon ki egy új programot. Érintse meg a Start/Szünet gombot. Ha nem működik a készülék, forduljon a márkaszervizhez, és adja meg a hibakódot.

<sup>2)</sup> Olvassa el a programleírást — lásd a PROGRAMOK című fejezetet.

<sup>3)</sup> Lásd az *ÁPOLÁS ÉS TISZTÍTÁS* című részt.

<sup>4)</sup> Csak a Szárazsági fokozat kiegészítő funkcióval rendelkező szárítógépeknél.

<sup>5)</sup> Lásd a HASZNOS TANÁCSOK ÉS JAVASLATOK című fejezetben.

<sup>6)</sup> Megjegyzés: Legfeljebb 5 óra elteltével a szárítási ciklus automatikusan véget ér.

## 12. MŰSZAKI ADATOK

Magasság × szélesség × mélység	850 x 596 x 638 mm (maximális 663 mm)
Maximális mélység nyitott betöltőajtó mellett	1108 mm
Maximális szélesség nyitott betöltőajtó mellett	958 mm
Állítható magasság	850 mm (+15 mm - beállítási tartomány)
Dob térfogata	118 l
Legnagyobb betölthető mennyiség	<b>8,0</b> kg
Feszültség	230 V
Gyakoriság	50 Hz
Hangnyomás szintje	63 dB
Összteljesítmény	700 W
energiahatékonysági osztály	<b>A+++</b>
A teljes töltetű normál pamutprogramhoz tartozó energiafogyasztás. <sup>1)</sup>	<b>1,47</b> kWh
A részleges töltetű normál pamutprogramhoz tartozó energiafogyasztás. <sup>2)</sup>	<b>0,83</b> kWh
Éves energiafogyasztás <sup>3)</sup>	176,5 kWh

## MŰSZAKI ADATOK

Bekapcsolva hagyott üzemmód teljesítményfelvétele <sup>4)</sup>	0,05 W
Kikapcsolt üzemmód teljesítményfelvétele <sup>4)</sup>	0,05 W
Használat típusa	Háztartási
Megengedett környezeti hőmérséklet	+ 5 °C és + 35 °C között
A szilárd részecskék és nedvesség bejutása elleni védelmet a védőburkolat biztosítja, kivéve ahol az alacsony feszültségű részeket nem védi ez burkolat	<b>IPX4</b>
A termék fluorozott, hermetikusan lezárt üvegházhatású gázokat tartalmaz.	
Alkalmazott hűtőközeg	R134a
Tömeg	0,30 kg
Globális melegítési potenciál (GWP)	1430

1) Az EN 61121 szabvány szerint. 8,0 kg pamut, 1000 ford./perc fordulaton centrifugálva.

2) Az EN 61121 szabvány szerint. 4,0 kg pamut, 1000 ford./perc fordulaton centrifugálva.

3) Éves energiafogyasztás kilowattórában megadva, mely a standard gyapjú program 160 teljes és részleges töltetű gyapjúszáritási ciklusán és az alacsony energiafogyasztású üzemmódok energiafelhasználásán alapul. A ciklusonkénti aktuális energiafogyasztás függ a készülék használati módjától ((EU) RENDELET száma: 392/2012).

4) Az EN 61121 szabvánnyal összhangban.

## MŰSZAKI ADATOK

---

A fenti táblázatban szereplő adatok megfelelnek az EU 2012/392 számú bizottsági rendelkezésének, mely a 2009/125/EC számú irányelvet teljesíti.

## 13. TARTOZÉKOK

---

### 13.1 Összeépítő készlet

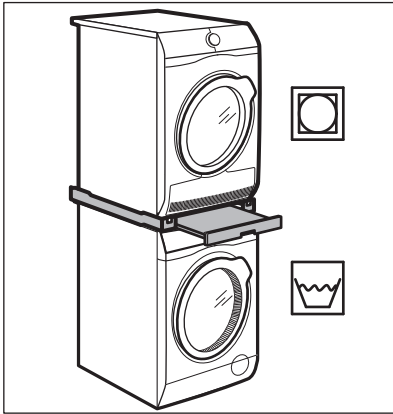

Tartozéknév: SKP11GW, STA9GW

Beszerezhető a hivatalos márkakereskedőnél.

Az összeépítő készlet kizárólag a mellékelt tájékoztatóban felsorolt mosógépek és szárítógépek összeépítéséhez használható. Lásd a mellékelt tájékoztatót.

Figyelmesen olvassa el a tartozékhoz mellékelt használati utasítást.

### 13.2 Vízelvezető készlet

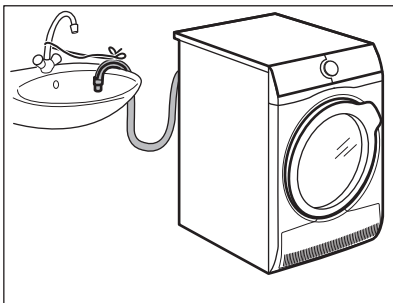

Tartozéknév: DK11.

Beszerezhető a hivatalos márkakereskedőnél (csak meghatározott szárítógép modellekhez használható)

## TARTOZÉKOK

---

A kondenzvíz mosdóba, szifonba, lefolyóba stb. történő elvezetéséhez. Üzembe helyezés után a víztartály ürítése önműködően történik. A víztartálynak a készülékben kell maradnia.

A felszerelt tömlő padlószinttől mért magassága minimum 50 cm, maximum 100 cm lehet. A tömlő nem képezhet hurkot. Ha szükséges, csökkentse a tömlő hosszát.

Figyelmesen olvassa el a tartozékhoz mellékelt használati utasítást.

### 13.3 Lábazat fiókkal

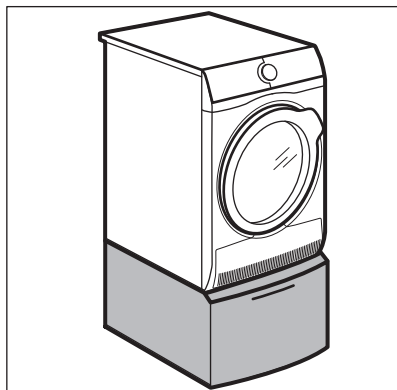

Tartozéknév: PDSTP10, E6WHPED2.

Beszerezhető a hivatalos márkakereskedőnél.

A készülék magasságának megnövelésére szolgál, hogy megkönnyítse a ruhaneműk betöltését és kipakolását.

A fiókot használhatja ruhanemű tárolására, pl.: törölközők, tisztítószerek stb. tárolására.

Figyelmesen olvassa el a tartozékhoz mellékelt használati utasítást.



## 14. TERMÉKISMERTETŐ AZ EU 1369/2017 SZ. RENDELETE SZERINT

Termékismertető	
Védjegy	AEG
Típusazonosító	T9DBC68S, PNC916098640
Előírt kapacitás kg pamuttöltetben	8,0
Légkivezetéses vagy kondenzációs háztartási szárítógépek	Kondenzátor
Energiahatékonysági osztály	A+++
Energiafogyasztás kWh/év értékben, 160 teljes és részleges töltetű normál pamutprogrammal végzett szárítási cikluson és a kis villamosenergia-fogyasztású üzemmódokon alapul. A tényleges ciklusonkénti energiafogyasztás függ a készülék üzemeltetési módjától.	176,5
automata szárítógép vagy nem automata szárítógép	Automatikus
Teljes töltetű normál pamutprogramhoz tartozó energiafogyasztás, kWh értékben	1,47
Részleges töltetű normál pamutprogramhoz tartozó energiafogyasztás, kWh értékben	0,83
Energiafogyasztás kikapcsolt üzemmódban, W értékben	0,05
Bekapcsolva hagyott üzemmódban tartozó villamosenergia-fogyasztás, W értékben	0,05

**TERMÉKISMERTETŐ AZ EU 1369/2017 SZ.  
RENDELETE SZERINT**

Bekapcsolva hagyott üzemmód időtartama percben	10
a teljes és a részleges töltet melletti „normál pamutprogram” az a normál nedves pamut ruhaneműk szárítására alkalmas standard szárítóprogram, amelyre a címkén és a termékismertető adatlapon megadott adatok vonatkoznak, és amely a pamut ruhaneműk esetében az energiafogyasztás szempontjából a leghatékonyabb	
a teljes és a részleges töltetű normál pamutprogram súlyozott programideje percben	121
a teljes töltetű normál pamutprogram programideje percben	152
a részleges töltetű normál pamutprogram programideje percben	97
Kondenzációhatékonysági osztály a G-től (legkevésbé hatékony) A-ig (leghatékonyabb) terjedő skálán	A
A teljes töltetű normál pamutprogram átlagos kondenzációhatékonysága százalékban	91
A részleges töltetű normál pamutprogram átlagos kondenzációhatékonysága százalékban	91
a teljes és részleges töltetű normál pamutprogram súlyozott kondenzációhatékonysága százalékban	91
Hangteljesítményszint dB-ben	63

# TERMÉKISMERTETŐ AZ EU 1369/2017 SZ. RENDELETE SZERINT



---

Beépíthető I/N	Nem
----------------	-----

A fenti táblázatban szereplő adatok megfelelnek az EU 2012/392 számú bizottsági rendelkezésének, mely a 2009/125/EC számú irányelvet teljesíti.

## 15. KÖRNYEZETVÉDELMI TUDNIVALÓK

---

A  következő jelzéssel ellátott anyagokat hasznosítsa újra. Újrahasznosításhoz tegye a megfelelő konténerekbe a csomagolást. Járuljon hozzá környezetünk és egészségünk védelméhez, és hasznosítsa újra az elektromos és elektronikus hulladékot. A  tiltó szimbólummal ellátott készüléket ne dobja a háztartási hulladék közé. Juttassa el a készüléket a helyi újrahasznosító telepre, vagy lépjen kapcsolatba a hulladékkezelésért felelős hivatallal.







