



# Hozza ki legtöbbet készülékéből!



Használja a fényképes termékregistrációt az **[electrolux.com/register](http://electrolux.com/register)** oldalon, így gyorsan hozzáfér a használati útmutatóhoz és megnézheti a rövid termékbemutató videókat.



## TARTALOM

1. BIZTONSÁGRA VONATKOZÓ INFORMÁCIÓK .....	3
2. BIZTONSÁGI UTASÍTÁSOK .....	5
3. TERMÉK LEÍRÁS .....	6
4. A BEKAPCSOLÁS ELŐTT ELVÉGZENDŐ MŰVELETEK .....	7
5. A KÉSZÜLÉK ÜZEMBE HELYEZÉSE .....	7
6. BEKAPCSOLÁS ÉS ELŐMELEGÍTÉS .....	8
7. KÁVÉFŐZÉS SZEMES KÁVÉBÓL .....	8
8. A LEFŐZÖTT KÁVÉ MENNYISÉGÉNEK MÓDOSÍTÁSA .....	9
9. A KÁVÉDARÁLÓ BEÁLLÍTÁSA .....	10
10. ESZPRESSZÓ FŐZÉSE DARÁLT KÁVÉBÓL (SZEMES KÁVÉ HELYETT) .....	10
11. FORRÓ VÍZ ADAGOLÁSA .....	11
12. A FORRÓ VÍZ MENNYISÉGÉNEK MÓDOSÍTÁSA .....	11
13. KAPUCSÍNÓ FŐZÉS .....	11
14. A KAPUCSÍNÓHOZ HASZNÁLT TEJ ÉS KÁVÉ MENNYISÉGÉNEK MÓDOSÍTÁSA .....	12
15. TÖBB CSÉSZÉNYI KÁVÉ FŐZÉSE A KANCSÓ (JUG) FUNKCIÓVAL .....	13
16. A KANCSÓ FUNKCIÓ (JUG) PARAMÉTEREINEK MÓDOSÍTÁSA .....	14
17. TISZTÍTÁS .....	14
18. A MENÜ PARAMÉTEREINEK MÓDOSÍTÁSA ÉS BEÁLLÍTÁSA .....	17
19. A KÉSZÜLÉK KIKAPCSOLÁSA .....	21
20. MŰSZAKI ADATOK .....	21
21. A KIJELZŐN MEGJELENÍTETT ÜZENETEK .....	22
22. HIBAKERESÉS .....	23

## A TÖKÉLETES EREDMÉNYÉRT

Köszönjük, hogy az Electrolux termékét választotta. Úgy terveztük ezt a terméket, hogy sok éven keresztül kifogástalan teljesítményt nyújtson olyan innovatív technológiákkal, amelyek egyszerűbbé teszik életét. Kérjük, szánjon néhány percet az olvasásra, hogy a lehető legtöbbet tudja kihozni a termékből.

Látogasson el honlapunkra, ahol:



Használati utasításokat, prospektusokat, hibakeresőt, szerviz-információkat talál.  
**[www.electrolux.com/webservice](http://www.electrolux.com/webservice)**



Regisztrálja termékét a jobb szerviz szolgáltatások érdekében:  
**[www.registerelectrolux.com](http://www.registerelectrolux.com)**



Vásároljon készülékéhez tartozékokat, eredeti cserealkatrészeket és egyéb alkatrészeket:  
**[www.electrolux.com/shop](http://www.electrolux.com/shop)**

## ÜGYFÉLSZOLGÁLAT ÉS SZERVIZ

Mindig eredeti cserealkatrészeket használjon.

Amikor Hivatalos Márkaszervizzel lép kapcsolatba, bizonyosodjon meg arról, hogy rendelkezik az alábbi adatokkal: Modell, PNC sorozatszám.

Ezeket az információkat az adattáblán találja.



Figyelmeztető információk / Biztonsági óvintézkedések



Általános információk és tanácsok



Környezetvédelmi információk

## 1. BIZTONSÁGRA VONATKOZÓ INFORMÁCIÓK

A készülék telepítése és használata előtt figyelmesen olvassa el a mellékelt utasításokat. A gyártó nem vállal felelősséget a helytelen telepítésből és használatból eredő sérülésekért és károkért. Az utasításokat mindig tartsa a készülék közelében a jövőbeni konzultáció érdekében.

### 1.1 Gyermekek és sérülékeny emberek biztonsága

A készülék használata tilos csökkent fizikai, érzéki vagy szellemi képességű vagy nem megfelelő tapasztalattal és tudással rendelkező személyek számára, hacsak nem állnak felügyelet alatt vagy a biztonságukért felelős személy nem oktatta ki őket a készülék biztonságos használatáról. Ügyeljen, hogy gyermekek ne játszhassanak a készülékkel. Csak az európai piacra:

A készüléket 8 évesnél idősebb gyermekek akkor használhatják, ha felügyelet alatt állnak vagy megkapták a készülék biztonságos használatához szükséges utasításokat és megértették a használattal járó veszélyeket. A felhasználó részéről elvégzendő tisztítási és karbantartási műveleteket csak 8 évesnél idősebb és felügyelet alatt álló gyermekek végezhetik. A készüléket és a tápvezetékét 8 évesnél fiatalabb gyermekektől távol tartsa. Gyermekeknek tilos a készülékkel játszani

### 1.2 Általános biztonság

Rendeltetésszerű használat: ezt a készüléket kávé és tej alapú italok és forró víz készítésére tervezték. Minden egyéb használat nem rendeltetésszerűnek, és mint ilyen, veszélyesnek minősül. A gyártó nem vonható felelősségre a nem rendeltetésszerű használatból eredő károkért.

A melegítő felület ki van téve a használat utáni maradék hőnek és a készülék külső részei a használattól függően néhány percig meleg maradhatnak.

Alaposan tisztítsa meg az összes alkatrészt, különösen ügyeljen a kávéval és tejjel érintkező részekre.

A készülék tisztítását és karbantartását a felhasználónak kell elvégeznie, felügyelet alatt nem álló gyermekek nem végezhetik el azt.

Tisztítás során soha ne merítse a készüléket vízbe.

**FIGYELEM:** a készülék tisztításához ne használjon lúgos tisztítószeret, melyek károsíthatják a készüléket: használjon puha rongyot és ha szükséges, semleges tisztítószer. A készüléket kizárólag háztartási célra gyártották. Nem tervezett használat: üzletek, irodák és egyéb munkahelyek konyhává alakított helyiségeiben, falusi turisztikai egységekben, szállodákban, motelekben vagy egyéb vendéglátó egységekben, kiadó szobákban.

Az elektromos csatlakozó vagy a tápvezeték meghibásodása esetén a kockázatok elkerülése érdekében a vezetéket vagy a csatlakozót kizárólag Márkaszervizzel cseréltesse ki.

Kivehető vezetékkel ellátott készülékek: ügyeljen arra, hogy ne fröccsenjen víz a tápkábel csatlakozójára vagy a készülék hátsó részén található tároló helyre.

**FIGYELEM:** Üveg felületű modellek: ne használja a készüléket, ha a felület meg van repedve.

Csak az európai piacra:

Csökkent fizikai, érzéki vagy szellemi képességű vagy nem megfelelő tapasztalattal és tudással rendelkező személyek is használhatják, ha a biztonságukért felelős személy felügyelete alatt vannak és tájékoztatták őket a készülék biztonságos használatáról és tisztában vannak a használattal járó kockázatokkal.

Mindig áramtalanítsa a készüléket, amikor nem használja, illetve tisztítás előtt.



A lenti szimbólummal jelölt felületek használat közben felmelegedhetnek (a szimbólum csak néhány modellen található).

## 2. BIZTONSÁGI UTASÍTÁSOK



### VESZÉLY!

A készülék elektromos árammal működik, ezért tartsa be az alábbi biztonsági figyelmeztetéseket:

- Soha ne érintse meg a készüléket nedves kézzel.
- Soha ne érintse meg a hálózati csatlakozót nedves kézzel.
- Biztosítsa, a hálózati csatlakozó szabadon hozzáférhető, mert szükség esetén a készüléket csak a csatlakozóval lehet leválasztani a hálózatról.
- A csatlakozódugót közvetlenül fali csatlakozóból húzza ki.
- Ne húzza a vezetékét, mert a vezetéken sérülések keletkezhetnek.
- A készülék teljes áramtalanításához állítsa a készülék hátulján elhelyezett főkapcsolót (A10) 0 állásba.
- Ha a készülék meghibásodik, ne próbálja meg háziilag megjavítani.
- Kapcsolja ki a készüléket a főkapcsoló (A23) segítségével, majd húzza ki a csatlakozót a hálózati csatlakozóból, és forduljon egy Márkaszervizhez.



### FIGYELEM!

A készülék csomagolóanyagait (műanyag zsákok, hungarocell) tartsa gyermekektől távol.



### ÉGÉSI SÉRÜLÉSEK VESZÉLY!

A készülék forró vizet állít elő, és működése közben vízgőz keletkezhet. Kerülje a forró vízzel vagy gőzzel való érintkezést. Használja a gombokat vagy fogantyúkat.



### FIGYELEM!

Ne támaszkodjon a kávéfőzőre, ha kihúzta a bűtorból.

Ne helyezzen a készülékre folyadékkel teli edényeket, gyúlékony vagy korrozív anyagokat. A kávé készítéséhez szükséges tartozékok (pl. adagoló kanál) tárolására használja az erre a célra kialakított tartót. Ne helyezzen a készülékre instabil vagy olyan nagy méretű tárgyakat, amelyek megakadályozhatják a készülék mozgását.



### FIGYELEM!

Ne használja a készüléket, amikor az ki van húzva. Mielőtt a készüléket áramtalanítja, győződjön meg arról, hogy inaktív.

Kivételt képez a szabály alól a kávédaráló beállítása, mert a beállításhoz a készüléket ki kell kapcsolni (lásd a "Kávédaráló beállítása" c. fejezetet).



A készülékhez kizárólag eredeti vagy a gyártó által ajánlott tartozékok illetve cserealkatrészek használhatók.

## 2.1 Rendeltetésszerű használat

A készüléket kávéfőzésre és ital melegítésre tervezték. Minden egyéb használat nem rendeltetésszerűnek minősül.

A készülék nem alkalmas kereskedelmi egységekben való használatra. A gyártó nem vonható felelősségre a nem rendeltetésszerű használatból eredő károkért. A készülék beépített sütő fölé is elhelyezhető, amennyiben a sütőnek van hűtőventilátora a hátsó falon (megengedett legnagyobb teljesítmény: 3 kW).

## 2.2 Utasítások

A készülék használatának megkezdése előtt olvassa el figyelmesen az alábbi utasításokat.

- Az utasításokat őrizze meg
- A jelen utasítások betartásának hiánya személyi sérülésekhez vagy a készülék károsodásához vezethet.
- A gyártó nem vállal felelősséget a jelen útmutató betartásának hiányából eredő károkért.



A készüléket hűtőventilátorral is felszerelték.

A ventilátor minden olyan alkalommal működésbe lép, amikor a készülék kávé főz, gőzt hevít vagy vizet melegít. Néhány másodperc elteltével a ventilátor automatikusan kikapcsol.

## 2.3 A készülék csatlakoztatása



### VESZÉLY!

Ellenőrizze, hogy a hálózati feszültség értéke megegyezik-e a készülék oldalán elhelyezett táblán olvasható feszültségértékkel.

A készüléket csak szabályosan bekötött legalább 10 A teljesítményű földelt hálózati csatlakozóba csatlakoztassa. Ha az aljzat és a csatlakozó nem illeszkedik össze, szakemberrel cseréltesse ki a csatlakozót. A biztonsági tárgyirányelvek betartása érdekében a telepítés során építsen be egy olyan kétsarkú megszakító-

tót, amelyben az érzékelők közötti távolság legalább 3 mm. Ne használjon elosztókat vagy hosszabbítókat.



### FIGYELEM!

A készülék csatlakoztatásához használjon olyan elemeket, amelyek megfelelnek a tárgykörben hatályos nemzeti szintű előírásoknak.

## 3. TERMÉK LEÍRÁS



Kérjük, olvassa el a Gyors Útmutatót.

### 3.1 A készülék leírása

- A1 Csész tartó
- A2 Szervizajtó
- A3 Kávékientő csatorna
- A4 Zacstartó
- A5 Kávétartó szűrő
- A6 Csész tartó tálca világítása
- A7 Bekapcsoló/stand-by gomb
- A8 Kezelőfelület
- A9 Eszköz tartó
- A10 Meleg víz és gőz fűvóka
- A11 IEC csatlakozó
- A12 Víz tartály
- A13 Kávészárló (állítható magasságú)
- A14 Csepptálca
- A15 A szemes kávé tartó fedele
- A16 Szemes kávé tartó
- A17 Az őrlés finomságát szabályozó gomb
- A18 Őrölt kávé tölcserhez hozzáférést biztosító ajtó
- A19 Adagoló kanál
- A20 Adagoló kanál tartó
- A21 Őrölt kávé betöltő tölcser
- A22 Tápvezeték
- A23 Főkapcsoló

### 3.2 A kezelőfelület leírása



Az ikonok bekapcsolásához, elég ha megérinti őket.

- B1 Kijelző: segítséget nyújt a felhasználónak a készülék használata során.
- B2 ikon a menü paramétereinek beállítására szolgáló üzemmód be- és kikapcsolásához
- B3 („jug”) (kancsó) ikon több csésze kávé készítéséhez közvetlenül a mellékelt kancsóba egyszerre
- B4 ikon a kávé ízének beállításához
- B5 ikon a kívánt kávéfajta kiválasztásához (eszpresszó, kis csésze, közepes csésze, nagy csésze, bögre)
- B6 ikon a kiválasztott üzemmód bezárásához
- B7 ikon, amelyekkel előre vagy vissza lépkedhet a menüben, és megjelenítheti a különböző üzemmódokat
- B9 OK ikon a kiválasztott funkció megerősítéséhez
- B10 ikon egy csésze kávé főzéséhez
- B11 ikon két csésze kávé főzéséhez
- B12 ikon kapucsínó főzéséhez
- B13 ikon meleg víz főzéséhez

### 3.3 A tejtartó és tartozékainak leírása

- C1 Tejhabosító csúszkája
- C2 Tejtartó füle
- C3 CLEAN gomb
- C4 Tejfelszívó cső
- C5 Tejhab kivezető cső
- C6 Tejhabosító
- C7 Forró víz adagoló
- C8 Ecset a tisztításhoz

## 4. A BEKAPCSOLÁS ELŐTT ELVÉGZENDŐ MŰVELETEK

### 4.1 A csomagolás tartalmának ellenőrzése

A csomagolás eltávolítása után győződjön meg arról, hogy a készülék teljesen ép, és minden tartozéka megvan. Ne használja a készüléket, ha látható sérülés van rajta. Forduljon a márkaszervizhez.

### 4.2 A készülék telepítése



#### FIGYELEM!

- A készülék telepítését kizárólag szakember

végezheti el a hatályos előírásoknak megfelelően (lásd a "Beépítés" c. fejezetet).

- A csomagolóanyagokat (műanyag tasakok, poliészter, stb.) tartsa gyermekektől távol.
- A készüléket ne helyezze el olyan helyiségekben, amelyek hőmérséklete 0°C alá süllyedhet.
- „A víz keménységének megadása” c. fejezet utasításait követve állítsa be a vízkeménységet a lehető leghamarabb.

## 5. A KÉSZÜLÉK ELSŐ ÜZEMBE HELYEZÉSE

A készüléket a gyárban ellenőrizték, ezért teljesen természetes, ha a darálóban kávé maradványokat talál.



A „17.7 A víz keménységének megadása” c. fejezet utasításait követve állítsa be a vízkeménységet a lehető leghamarabb.

1. Csatlakoztassa a készüléket az elektromos hálózathoz. A készülék bekapcsolásához nyomja meg a bekapcsoló/stand-by gombot (A7) (7 ábr.). Állítsa be a kívánt nyelvet.
2. A nyelv beállításához használja az < > ikonokat (B7 és B8), amíg meg nem találja a kívánt nyelvet (2 ábra). Amikor a kijelzőn megjelenik az alábbi üzenet: "NYOMJON OK-t VÁLASZSA A MAGYART", tartsa legalább 3 másodpercig lenyomva az OK ikont (B9) (3 ábr.), amíg meg nem jelenik a "MAGYAR KIVÁLASZTVA" üzenet. Ha nem a kívánt nyelvet állítja be, kövesse a "Nyelvi beállítások" c. fejezet utasításait. Ha az ön nyelve nincs a rendelkezésre álló nyelvek között, válasszon ki egyet a felsorolt nyelvek közül. A használati útmutatóban az angol nyelvet tekintjük irányadónak. Kövesse a kijelzőn megjelenő utasításokat.
3. 5 másodperc elteltével a kijelzőn megjelenik a "VÍZTARTÁLY FELTÖLTÉS" felirat: Vegye ki a víztartályt (4 ábra), öblítse el, és töltsse fel friss vízzel. Tegye vissza, és nyomja ütközésig.

4. Helyezzen egy csészét a forró víz adagoló alá (5 ábra). (Ha a vízcső nincs a helyén, a gépen megjelenik a "VÍZCSŐ BEKÖTÉSE" üzenet. Helyezze fel a 6 ábrán látható módon. A kijelzőn megjelenik: "FORRÓ VÍZ NYOMJON OK-t". Nyomja meg az OK (B9) ikont (6 ábra). Néhány másodperc elteltével víz távozik a csőből.
5. Most a készüléken megjelenik a "KI-KAPCSOLÁS... KÉRJÜK VÁRJON" üzenet, majd kialszik.
6. Az erre a célra kialakított fogantyú (9 ábra) segítségével húzza ki a készüléket. Nyissa ki a fedelet és töltsse fel a tartályt szemes kávéval, majd zárja le a fedelet és tolja be a készüléket. A kávéfőző készen áll a használatra.



#### FIGYELEM!

Ne öntsön a tartóba darált vagy liofilizált kávéval illetve karamellizált kávészemeket vagy olyan tárgyakat, amelyek károsíthatják a készüléket.



Az első használat során legalább 4-5 kávé vagy kapucsinó főzésére van szükség mielőtt az eredmény elfogadható lenne.



Minden ON/OFF főkapcsolóval (A23) végzett bekapcsoláskor a gép elvégzi az ELLENŐRZÉS funkciót, majd kikapcsol. A készülék kikapcsolásához nyomja meg a bekapcsoló/stand-by gombot (A7)(7. ábr.).

## 6. BEKAPCSOLÁS ÉS ELŐMELEGÍTÉS

Minden bekapcsoláskor a készülék automatikusan elvéggez egy előmelegítési és öblítő ciklust, amelyet nem lehet félbeszakítani. A készülék az öblítés elvégzése után készen áll a használatra.







### ÉGÉSI SÉRÜLÉSEK VESZÉLY!

Az öblítés során a kávé adagolóból néhány csepp forró víz távozik.

A készülék bekapcsolásához nyomja meg a bekapcsoló/stand-by gombot (A7) (7 ábr.). A kijelzőn megjelenik a "MELEGÍTÉS ... KÉRJÜK VÁRJON" üzenet.

A melegítést követően az alábbi üzenet jelenik meg a kijelzőn: "ÖBLÍTÉS". Amikor a készülék hőmérséklete megfelelő, a kijelzőn az alábbi üzenet jelenik meg: "KÖZEPES CSÉSZE NORMÁL ÍZ". Ha egy ikont sem nyom meg, kb. 2 perc elteltével a kijelzőn megjelenik az óra (ha be van állítva) (lásd "Az óra beállítása" c. alfejezetet). Ha nem állította be az órát, a gép az utoljára beállított funkciókat jeleníti meg. Bármelyik ikon megnyomásakor ismét megjelenik a "KÖZEPES CSÉSZE NORMÁL ÍZ" felirat. Ekkor a gép ismételtelen készen áll egy újabb kávé elkészítésére.

## 7. KÁVÉFŐZÉS SZEMES KÁVÉBÓL

1. A készülék gyári beállítás szerint normál ízű kávéét főz. Választhat nagyon gyenge, gyenge, erős vagy nagyon erős lehetőségek közül is. Van egy előre öröklött kávé opció is. A kívánt íz kiválasztásához néhány alkalommal nyomja meg a  ikont (B4) (10. ábr.). A kívánt kávé íz megjelenik a kijelzőn.
2. Helyezzen 1 vagy 2 csészét a kávéadagoló csőre alá attól függően, hogy 1 vagy 2 csésze kávéét kíván készíteni. A jobb minőségű kávéhab érdekében engedje le a kávéadagolót, hogy a lehető legközelebb legyen a csészékhez (10 ábra).
3. Nyomja meg a  ikont (B5) (11. ábr.) a kívánt kávéfajta kiválasztásához (eszpresszó, kis csésze, közepes csésze, nagy csésze, bögre). Ha egy kávéét kíván főzni, nyomja meg a  ikont (B10), ha azonban egyszerre 2 kávéét szeretne készíteni, nyomja meg a  ikont (B11) (13 ábra). Ekkor a kávé megdarálja a kávészemeket, és lefőzi a kávéét a csészébe. A beállított kávé mennyiség elkészítését követően a kávéadagolás automatikusan megszakad, és a gép a használt kávéőrleményt a zacctartóba dobja.
4. Néhány másodperc elteltével a gép ismét készen áll a használatra.
5. A készülék kikapcsolásához nyomja meg a bekapcsoló/stand-by gombot (A7) (7 ábr.). (A készülék a kikapcsolás előtt auto-

matikus öblítést végez. Ügyeljen arra, hogy ne égesse meg magát).

MEGJEGYZÉS 1: Ha a kávé csak csöpög vagy egyáltalán nem folyik le, olvassa el a "Kávédaráló beállítása" c. fejezetet.

MEGJEGYZÉS 2: Ha a kávé túl gyorsan folyik le, és nem eléggé habos, olvassa el a "Kávédaráló beállítása" c. fejezetet.

MEGJEGYZÉS 3: Tanácsok melegebb kávé készítése érdekében:

- Végezze el a "Menü paramétereinek módosítása és beállítása" c. fejezet "Öblítés" funkcióhoz kapcsolódó leírását.
- Ne használjon túl vastag falú csészéket, mert túl sok hőt nyelnek el, vagy vastag falú csészék használata esetén melegítse elő a csészéket.
- A használat előtt öblítse el a csészéket meleg vízzel, így átmelegíti őket.

MEGJEGYZÉS 4: Miközben a kávé lefolyik, a folyamatot bármikor megszakíthatja a korábban kiválasztott ikon ismételt megnyomásával. Az ikon a művelet teljes időtartama alatt világít.

MEGJEGYZÉS 5: A kávéfőzés után ha növelni szeretné a csészében lévő kávé mennyiségét, tartsa nyomva (a kávéfőzés befejezését követő 3 másodpercen belül) a korábban kiválasztott ikont.

MEGJEGYZÉS 6: Amikor a kijelzőn megjelenik az alábbi üzenet: "VÍZTARTÁLY FELTÖLTÉS", töltsse fel a tartályt vízzel, különben a gép nem főz kávéét. (Normális, hogy ekkor a tartályban még van némi víz).



**MEGJEGYZÉS 7:** Miközben a gép kávéét főz, soha ne vegye ki a víztartályt. Ha a tartályt esetlegesen kiveszi, a gép nem tud több kávéét főzni, és a kijelzőn az alábbi üzenet jelenik meg: "ÖRLEMÉNY TÚL FINOM, ÖRLÉS BEÁLLÍTÁSA NYOMJON OK-T" majd "VÍZTARTÁLY FELTÖLTÉS".

**i** 14 kávé elkészítését követően (ha egyszerre 2 csészényit főz, akkor 7 alkalom után), a kijelzőn megjelenik az alábbi üzenet: "ZACCTARTÓ KIÜRÍTÉSE".

**i** A készülék gyakran jelenít meg zacstartó ürítési üzenetet.

A készülék akkor is jelzi a zacstartó kiürítését, ha a tartó nincs tele, de eltelt 72 óra a tisztítást követő első kávéfőzés óta. A készülék a 72 órát csak akkor tudja megfelelően számlálni, ha ezalatt az idő alatt a készüléket nem kapcsolja ki a főkapcsolóval (0 helyzet). A tisztításhoz a kávéadagoló meghúzásával nyissa ki a készülék első felén elhelyezett szervizajtót, vegye ki, ürítse ki és tisztítsa ki a csepptálcát. A készülék tisztításához vegye ki teljesen a csepptálcát.

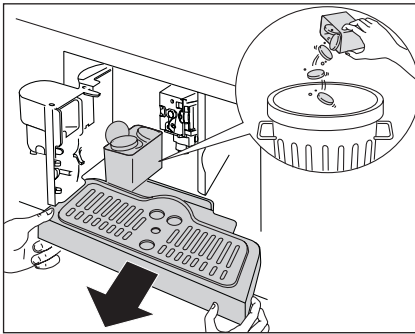

### FONTOS!

Amikor kiveszi a csepptálcát, a zacstartót is **KÖTELEZŐ** kiüríteni. Ha ezt elmulasztja előfordulhat, hogy a készülék eltömődik.

**MEGJEGYZÉS 8:** Miközben a gép kávéét főz, soha ne vegye ki a víztartályt.

Ha a tartályt esetlegesen kiveszi, a gép nem tud több kávéét főzni, és a kijelzőn az alábbi üzenet jelenik meg: "ÖRLEMÉNY TÚL FINOM, ÖRLÉS BEÁLLÍTÁSA NYOMJON OK-T" majd "VÍZTARTÁLY FELTÖLTÉS".

Ellenőrizze a vízszintet a tartályban, és tegye vissza a tartályt.

A készülék újbóli bekapcsolásához nyomja meg az OK ikont (B9). A kijelzőn megjelenik az "FORRÓ VÍZ NYOMJON OK-T" felirat. Néhány másodpercen belül nyomja meg az OK ikont (B9), majd folyassa ki az adagolóból a vizet kb.30 másodpercig. Ezt követően a készülék automatikusan megjeleníti az alapbeállítású üzemmódot.



Előfordulhat, hogy a gép azt az utasítást adja, hogy ismétlje meg ezt a műveletet, amíg a rendszerben található levegő teljesen el nem távozik.



Ha a fenti műveleteket nem végzi el megfelelően, vagy a gépet kikapcsolja, a kijelzőn akkor is megjelenhet az alapbeállítású üzemmód, ha probléma valójában még fennáll.

## 8. A LEFŐZÖTT KÁVÉ MENNYISÉGÉNEK MÓDOSÍTÁSA

A készülék gyári beállítás szerint automatikusan az alábbi kávé típusokat készíti el:

- espresso
- kis csésze
- közepes csésze
- nagy csésze
- bögre

A mennyiségek módosításához kövesse az alábbiakat:

- A menübe lépéshez nyomja meg a  $\equiv$  (B2) gombot. Nyomja meg a  $<$   $>$  (B7) és (B8) ikonokat (2. ábr.), amíg a kijelzőn meg nem jelenik a "KÁVÉ PROGRAM" felirat.
- Nyomja meg az OK ikont (B9).
- A  $<$   $>$  ikonokkal (B7) és (B8) válaszolja ki a módosítani kívánt kávé típust.
- A módosítani kívánt kávé típus megerősítéséhez nyomja meg az OK ikont (B9).

- A kívánt kávé mennyiség beállításához használja a < > (B7) és (B8) ikonokat. A folyamat előrehaladását jelző csík mutatja a beállított kávé mennyiséget.
- A megerősítéshez nyomja meg ismételtlen az OK ikont (B9) (vagy a művelet

törléséhez nyomja meg a ↵ ikont (B6)).  
 • A menü bezárásához kétszer nyomja meg a ↵ ikont (B6).  
 Ekkor befejezte a gép átprogramozását, és a gép készen áll az új beállítások szerinti használatra.

## 9. A KÁVÉDARÁLÓ BEÁLLÍTÁSA

Nincs szükség a kávédaráló beállítására, mert erre már a gyárban sor került. Ha a kávé azonban túl lassan (csöpög) vagy túl gyorsan folyik le, állítsa be a kávéörlemény finomságát szabályozó gombot (14. ábr.).



### FIGYELEM!

A kávéörlés finomságát szabályozó gombot csak akkor forgassa, amikor a kávédaráló működik.

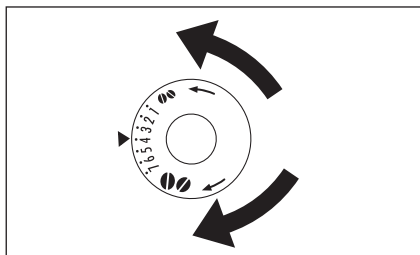

Annak érdekében, hogy a kávé lassabban folyjon le, és habosabb legyen, forgassa el a gombot egy fokozattal az

óramutató járásával ellentétes irányba (= finomabbra őrölt kávé).

Amennyiben azt szeretné, hogy a kávé gyorsabban folyjon le (ne csöpögjön), fordítsa el egy fokozattal az óramutató járásával megegyező gombot (=durvábbra őrölt kávé).

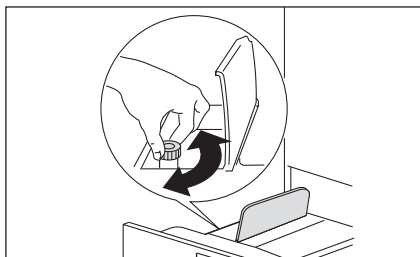

Csak kis mértékben módosítsa az őrlési beállításokat.  
 Az új beállítások hatása csak a második csésze kávé főzése után lesz érzékelhető.

## 10. KÁVÉFŐZÉS DARÁLT KÁVÉBÓL (SZEMES KÁVÉ HELYETT)

- Nyomja meg a ☉ ikont (B4) (7 ábra) és válassza ki a darált kávé funkciót.
- A fogantyúk segítségével húzza ki a készüléket
- Emelje fel a tetőt a közepénél, öntsön a tölcserbe egy adagolókanálnyi darált kávé, tolja vissza a készüléket a helyére, majd kövesse a "Kávéfőzés szemes kávéból". c fejezet utasításait. Megjegyzés: Egyszerre csak egy kávé főzésére van lehetőség a ☐ ikon (B10) megnyomásával.
- Ha a gépet a darált kávé után ismét szemes kávéval kívánja használni, a ☉ ikon (B4) ismételt megnyomásával kapcsolja ki a darált kávé funkciót.

MEGJEGYZÉS 1: Az őrölt kávé soha ne öntse be a készülékbe, amikor az ki van kap-

csolva, mert a kávé szétszóródhat a gépben.

MEGJEGYZÉS 2: Soha ne öntsön egy adagolókanálnál nagyobb mennyiségű kávé a tölcserbe, mert a gép nem főz kávé.

MEGJEGYZÉS 3: Kizárólag a készülékhez mellékelt adagolókanalat használja.

MEGJEGYZÉS 4: A tölcserbe kizárólag eszpresszó gépekhez előállított őrölt kávé öntsön.

MEGJEGYZÉS 5: Ha egynél több adagolókanálnyi kávé önt a tölcserbe, és a tölcser eldugul, egy kés segítségével nyissa meg a tölcser, és hagyja, hogy a kávé lemenjen, majd távolítsa el és tisztítsa meg a kávétartó szűrőt és a készüléket "A kávétartó szűrő tisztítása" c. fejezetben leírtaknak megfelelően.

## 11. FORRÓ VÍZ ADAGOLÁSA

- Mindig ellenőrizze, hogy a gép készen áll-e a használatra.
- Győződjön meg arról, hogy a forró víz adagoló a helyén van (21 ábr.); tegyen egy edényt a kifolyó alá (22 ábr.).
- Nyomja meg az ☰ ikont (B13) (23 ábr.) és a forró víz lefolyik a forró víz adagolóján az edénybe.  
Ne adagolja a forró vizet alkalmanként 2 percnél tovább.

A folyamat megszakításához nyomja meg a ☰ (B13) vagy a ⇄ (B6) ikont. A gép automatikusan megszakítja a folyamatot, amint eléri az előre beállított mennyiséget.

## 12. A FORRÓ VÍZ MENNYISÉGÉNEK MÓDOSÍTÁSA

A készülék gyári beállítás szerint 200 ml forró vizet adagol automatikusan. Amennyiben ezeket a mennyiségeket módosítani kívánja, járjon el az alábbi módon:

- Helyezzen egy csészét a forró víz adagoló alá.
- A menü megnyitásához nyomja meg a ≡ ikont (B2), majd nyomja meg a < > (B7) és (B8) ikonokat, amíg meg nem jelenik az "FORRÓ VÍZ PROGRAMOZÁS" felirat.
- A megerősítéshez nyomja meg az OK

ikont (B9).

- A < > (B7) és (B8) ikonokkal állítsa be a kívánt vízmennyiséget. A folyamat előrehaladását jelző csík mutatja a beállított vízmennyiséget.
- A megerősítéshez nyomja meg az OK ikont (B9), vagy a művelet törléséhez nyomja meg a ⇄ (B6) ikont.
- A menü bezárásához kétszer nyomja meg a ⇄ ikont (B6).
- Ekkor befejezte a gép átprogramozását, és a gép készen áll az új beállítások szerinti használatra.

## 13. KAPUCSÍNÓ KÉSZÍTÉSE

**i** A "Kapucsínó program" funkcióban állítsa be a kapucsínó készítéséhez a kívánt kávé mennyiséget.

- A ☉ (B4) ikon megnyomásával válaszsa ki a kapucsínóhoz a kívánt kávé ízt.
- Vegye le a tejtartó fedelét.
- Töltse fel a tartót annyiszor kb. 100 ml tejjel, ahány kapucsínót készíteni kíván (15 ábra). A tejszín soha ne lépje túl a tartóra nyomtatott MAX. jelzés szintjét (kb. 750 ml tej). Lehetőleg félzsíros, vagy sovány tejet használjanak, amelyet hűtőszekrényben hűtöttek le (körülbelül 5°C).
- Ügyeljen arra, hogy a tejfelszívó csövet megfelelően beillessze a gumi tömítésbe (16 ábra), majd tegye vissza

a tartó fedelét.

- Állítsa a tejhabosító csúszkáját (C1) a tejtartó fedelére nyomtatott CAPUCCINO és CAFFELATTE feliratok közé. Lehetősége van a tejhab minőségének beállítására: ha a csúszkát egy kicsit a CAFFELATTE felirat felé tolja, a tejhab sűrűbb lesz. A csúszkát a CAPUCCINO felirat felé tolva lazább habot kap.

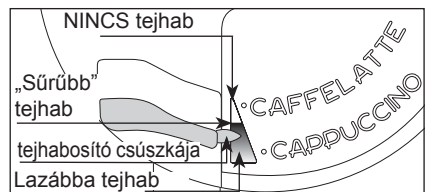

- Távolítsa el a forró víz adagolót, és csatlakoztassa a tejtartót a fűvókához (17 ábra).
- Tolja el a tej adagoló csövet a 18 ábrán látható módon, és helyezzen egy megfelelő méretű csészét a kávéadagoló csőrei és a tej adagoló cső alá.
- Nyomja meg a  ikont (B12) (19. ábr.). A gépen megjelenik a "CAPPUCCINO..." felirat, és néhány másodperc elteltével a tejhab lefolyik a tej adagoló csövön, és megtölti a csészét. (A gép a tej adagolását automatikusan megszakítja).
- A készülék kávéét készít.
- A kapucsínó elkészült. Cukrozza meg, és szórja meg a tejhabot kakaóporral ízlés szerint.

MEGJEGYZÉS 1: A kapucsínó készítése során a  ikon (B12) megnyomásával bármikor megállíthatja a tejhab vagy a kávé adagolását.

MEGJEGYZÉS 2: Ha a tejhab adagolása során a tartót teljesen kiürülne, távolítsa el a készülékről, majd ismételtel töltse fel. Egy új kapucsínó készítéséhez helyezze vissza a tartót, majd nyomja meg a  ikont (B12).

MEGJEGYZÉS 3: A tejhabosító tisztasága és a megfelelő higiénia biztosítása érdekében a kapucsínó készítés befejezését követően tisztítsa meg a tejtartó és

a fedél belsejében található csöveket. A kijelzőn a "NYOMJON CLEAN-T!" felirat villog.

- Helyezzen egy edényt a tejadagoló nyílása alá.
- Nyomja meg, és tartsa nyomva legalább 5 másodpercig a fedélen található clean (C3) gombot (20 ábra) a tisztító funkció elindításához.

A gép kijelzőjén megjelenik a "CLEANING" felirat, és a folyamat előrehaladását jelző csík.

Azt tanácsoljuk, ne engedje fel a CLEAN gombot, amíg a folyamat előrehaladását jelző csík nem telik meg teljesen, tehát a tisztítás nem fejeződött be.

Ha felengedi a CLEAN gombot, a folyamat félbeszakad.

A tisztítást követően távolítsa el a tejtartót, és tegye a hűtőbe.

Azt tanácsoljuk, hogy ne hagyja a tejet 15 percnél hosszabb ideig szobahőmérsékleten.



MEGJEGYZÉS 4: Amennyiben módosítani kívánja a gép által automatikusan a csészébe töltött kávé vagy tejhab mennyiségét kövesse "A kapucsínóhoz használt tej és kávé mennyiségének módosítása" c. fejezet utasításait.

## 14. A KAPUCSÍNÓHOZ HASZNÁLT TEJ ÉS KÁVÉ MENNYISÉGÉNEK MÓDOSÍTÁSA



A készülék gyári beállítás szerint automatikusan normál mennyiségű kapucsínót készít.

Amennyiben ezeket a mennyiségeket módosítani kívánja, járjon el az alábbi módon:

### 14.1 A tej mennyiségének módosítása

- Töltse fel a tartót a maximum jelzésig tejjel.
- A menü megnyitásához nyomja meg a  ikont (B2) (15 ábra), vagy nyomja meg a   (B7) és (B8) ikonokat (2 ábra), amíg meg nem jelenik a "KAPUCSÍNÓ PROGRAM" üzenet.
- A megerősítéshez nyomja meg az OK

ikont (B9). "TEJ PROGRAM" üzenet.

- Nyomja meg ismét az OK ikont (B9).
- A  (B7) és (B8) ikonokkal állítsa be a kívánt tejmennyiséget. A folyamat előrehaladását jelző csík mutatja a beállított tejmennyiséget.
- A megerősítéshez nyomja meg az OK ikont (B9), vagy a művelet törléséhez nyomja meg a  (B6) ikont.
- A menü bezárásához kétszer nyomja meg a  ikont (B6).

### 14.2 A kávé mennyiségének módosítása

- A menü megnyitásához nyomja meg a  ikont (B2) (15 ábra), vagy nyomja

- meg a < > (B7) és (B8) ikonokat (2 ábra), amíg meg nem jelenik a "KAPUCSÍNÓ PROGRAM." üzenet.
- A megerősítéshez nyomja meg az OK ikont (B9), majd nyomja meg a < > (B7) és (B8) ikonokat (2 ábra), amíg meg nem jelenik a "KÁVÉ KAPUCSÍNÓHOZ" üzenet.
  - Nyomja meg ismét az OK ikont (B9).
  - A < > (B7) és (B8) ikonokkal állítsa be a kívánt kávémennyiséget. A folyamat előrehaladását jelző csík mutatja a beállított kávémennyiséget.
  - A megerősítéshez nyomja meg az OK ikont (B9), vagy a művelet törléséhez nyomja meg a ⇐ (B6) ikont.
  - A menü bezárásához kétszer nyomja meg a ⇐ (B6) ikont (B6).

## 15. TÖBB CSÉSZÉNYI KÁVÉ FŐZÉSE A KANCSÓ (JUG) FUNKCIÓVAL

- A funkció segítségével a gép automatikusan több csészényi kávé (4, 6) főz le a kancsóba, így biztosítva a kávé melegen tartását.

 Kérjük, megfelelő ürtartalmú kancsót válasszon.

- Helyezze az adagoló nyílása alá. Ahhoz, hogy a kancsó beférjen a gépbe, emelje fel teljesen a kávéadagolót (A13).
- Nyomja meg a ☑ ikont (B3). „TÖLTSE FEL A SZEMESKÁVÉ TARTÁLYT ÉS A VÍZTARTÁLYT, ÜRÍTSE KI A ZACCTARTÓT, NYOMJON OK-t „. Ellenőrizze, hogy a víztartály tele van-e, a szemes kávé tartóban van-e elég kávé, és a zacctartó teljesen üres-e.
- Nyomja meg az OK ikont (B9).
- Nyomja meg az ☰ ikont (B2) a kávé típusának, ízének és a csészék számának megváltoztatásához.
- A megerősítéshez nyomja meg a ☑ ikont (B3). A kijelzőn megjelenik egy, a kávéfőzés folyamatát jelző csík. Amikor a folyamatjelző csík betelik, a készülék befejezi a folyamatot



### FIGYELEM!

Ha a tartóban található szemes kávé mennyisége nem teszi lehetővé a kiválasztott funkció elvégzését, a készülék automatikusan megszakítja a folyamatot, és várakozó üzemmódba áll, amíg fel nem tölti ismét a tartályt, és meg nem nyomja az ☑ ikont (B3). 4 csészényi kávé elkészítése

esetén például, ha a rendelkezésre álló kávé mennyisége nem megfelelő, a gép lefőz 2 csészényi kávé, majd leállítja a kávéfőzést. Töltse fel a szemes kávé tartót, majd nyomja meg a ☑ (B3) ikont. A tartó feltöltése után a gép már csak 2 csésze kávé főz, mert ez hiányzik a 4 csészényi mennyiséghez.

Ha a tartályban lévő víz mennyisége nem elegendő a kiválasztott funkció végrehajtásához vagy a zacctartó tele van, a készülék megszakítja a folyamatot.

A probléma megoldását követően indítsa újra a programot.







Ebben az esetben vegye figyelembe a már adagolt kávé mennyiségét, hogy a kancsóban lévő kávé ne folyjon ki



## 16. A KANCSÓ FUNKCIÓ (JUG) PARAMÉTEREINEK MÓDOSÍTÁSA





A kancsó programra számított mennyiségeket a gyárban normál értékekre állítottuk be. Ezen értékeket azonban a saját ízlésének megfelelően módosíthatja, és mentheti.

Összesen 5 kávé típus (nagyon gyengétől a nagyon erősig) és 10 kávé mennyiség beállítás közül választhat egy grafikus csík segítségével.

Ezeket a beállításokat az alábbiak segítségével módosíthatja:

- A menü megnyitásához nyomja meg a  (B2) gombot. Nyomja meg a   (B7) és (B8) ikonokat, amíg a kijelzőn meg nem jelenik a "KANCSÓ PROGRAM" felirat.
- Nyomja meg az OK ikont (B9), majd nyomja meg a   (B7) és (B8) ikonokat, amíg a kijelzőn meg nem jelenik a "KANCSÓS KÁVÉ ERŐSSÉG" felirat.
- Nyomja meg az OK ikont (B9).
- Nyomja meg a   (B7) és (B8) ikonokat, a kávé erősségének megváltoztatásához, nagyon gyengétől a nagyon erősig.
- Az OK (B9) megnyomásával erősítse meg a kívánt erősséget.
- A kávé mennyiségének megváltoztatá-

sához nyomja meg a   (B7) és (B8) ikonokat, amíg a kijelzőn meg nem jelenik a "KANCSÓ MENNYISÉG" felirat.

- A megerősítéshez nyomja meg az OK ikont (B9).
- Megjelenik az egyes csészékbe adagolt kávé mennyiségét jelző sáv, amelyik lehet rövidebb vagy hosszabb. A teljesen teli sáv a csészénkénti maximális kávé mennyiségének felel meg.
- Amikor megjelenik a kívánt kávé mennyiség, a megerősítéshez nyomja meg az OK ikont (B9).
- A kávé mennyiségének megváltoztatásához nyomja meg a   (B7) és (B8) ikonokat, amíg a kijelzőn meg nem jelenik a "CSÉSZÉK SZÁMA" felirat.
- Nyomja meg az OK ikont (B9), majd nyomja meg a   (B7) és (B8) ikonokat, amíg a kijelzőn meg nem jelenik a kívánt mennyiség (4, 6). A kijelzőn megjelenik a "KANCSÓ 4 CSÉSZÉS" vagy "KANCSÓ 6 CSÉSZÉS" felirat.
- A megerősítéshez nyomja meg az OK ikont (B9).
- A programozás mód bezárásához nyomja meg a  (B6) ikont.

## 17. TISZTÍTÁS

### 17.1 A készülék tisztítása

A készülék tisztításához ne használjon oldószereket vagy súrolószereket. Elegendő egy puha nedves ruha.

A gép alkatrészeit mosogatógépben mosni TILOS.

Tisztítsa meg rendszeresen a készülék alábbi részeit::

- Zacctartó (A4).
- Csepptálca (A14).
- Víztartály (A12).
- Kávé adagoló csőrök (A13)
- Őrölt kávé betöltő tölcser (A21).
- A készülék belseje, amelyhez a szervizajtó kinyitása után lehet hozzáférni (A2).
- Kávé tartó szűrő (A5).

### 17.2 A zacctartó tisztítása

Amikor a kijelzőn megjelenik az "ÜRÍTSE

KI A ZACCTARTÓT" felirat, ürítse ki és tisztítsa ki a zacctartót.

A tisztításhoz végezze el az alábbiakat:

- nyissa ki a készülék első felén elhelyezett szervizajtót (26. ábr.), vegye ki, és tisztítsa ki a csepptálcát (27. ábr.).
- Alaposan tisztítsa meg a zacctartót (28. ábr.). a készülékben kapott ecset (C8) a művelet elvégzéséhez szükséges spatulával van ellátva.



#### FIGYELEM!

Amikor kiveszi a csepptálcát, a zacctartót is ki kell üríteni.

### 17.3 A csepptálca tisztítása



#### FIGYELEM!

Ha a csepptálcát nem üríti ki, a víz túlfolyhat a tálca szélén. Emiatt a gép sérülhet.

A csepptálcában van egy szintjelző (piros úszó), amely mutatja a víz szintjét. Űrítse ki, és tisztítsa ki a csepptálcát, még mielőtt az úszó kiemelkedne a csészetartó szintjéből.

A tálcá eltávolításához:

1. Nyissa ki a szervizajtót (26. ábr.).
2. Vegye ki a csepptálcát, és a zacstartót (27. ábr.).
3. Tisztítsa meg a csepptálcát (29 ábra) és a zacstartót (A4).
4. Helyezze vissza a csepptálcát és a zacstartót (A4).
5. Csukja vissza a szervizajtót.

## 17.4 A víztartály tisztítása

1. Tisztítsa ki a víztartályt (A12) rendszeresen (kb. havonta egyszer) enyhe tisztítószerrel és egy nedves ronggyal.
2. Távolítsa el a tisztítószer maradványokat.

## 17.5 Az adagoló csőrök tisztítása

1. Egy szivacs segítségével tisztítsa meg a kávékiöntő adagoló csőreit.
2. Ellenőrizze rendszeresen, hogy a kávé adagoló csőrei nincsenek-e eldugulva.  
Szükség esetén egy fogvájó segítségével távolítsa el a kávémaradványokat.

## 17.6 A darált kávé betöltésére szolgáló tölcser tisztítása

Ellenőrizze rendszeresen (kb. havonta), hogy az őrlött kávé betöltésére szolgáló tölcser nem tömődött-e el. Szükség esetén a készletben kapott ecsettel (C8) távolítsa el a kávémaradványokat.



### VESZÉLY!

A tisztítás megkezdése előtt kapcsolja ki a készüléket a főkapcsoló segítségével (A23), és húzza ki a csatlakozót a konnektorból. Soha ne merítse a készüléket vízbe.

## 17.7 A készülék belsejének tisztítása

1. Rendszeresen (kb. Hetente egyszer) ellenőrizze, hogy a készülék belseje nem koszos-e.  
Szükség esetén a készletben kapott ecsettel (C8) és egyszivaccsal távolítsa el a kávémaradványokat.
2. Egy porszívóval távolítsa el a maradványokat.

## 17.8 A kávétartó szűrő tisztítása

A kávétartó szűrőt havonta legalább egyszer tisztítsa meg.



### FIGYELEM!

Ne vegye ki a kávétartó szűrőt (A5), ha a készülék be van kapcsolva. Ne próbálja meg a kávétartó szűrőt nagy erővel eltávolítani.

1. Győződjön meg arról, hogy a gépet megfelelően kapcsolta ki (lásd "Kikapcsolás" c. fejezet).
2. Nyissa ki a szervizajtót (26. ábr.).
3. Vegye ki a csepptálcát, és a zacstartót (27. ábr.);
4. Nyomja be egyszerre a két piros kioldó gombot, és húzza a kávétartó szűrőt kifelé (31 ábra).



### FIGYELEM!

Ne próbálja meg a kávétartó szűrőt nagy erővel eltávolítani. Ezzel eltávolítaná a dugattyú belsejében lévő kenőanyagot.

5. Tegye a kávészűrő tartót folyó víz alá.

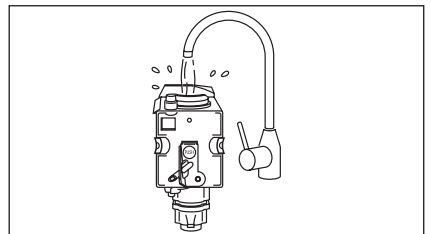

Használja az ecsetet (C8) a kávétartó szűrőben maradt kávémaradványok eltávolításához.

6. A tisztítást követően helyezze vissza a kávétartó szűrőt (A5):helyezze a támasztékra és az alsó pecekre; majd nyomja meg a PUSH feliratnál, amíg nem kattán.

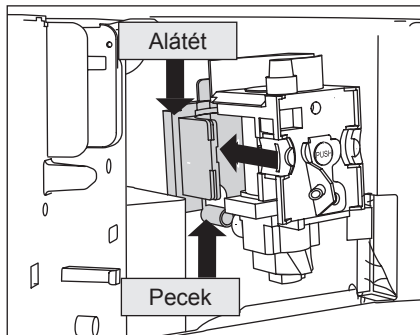

- i** Ha a kávétartó szűrőt nehéz beilleszteni, nyomja össze az alsó és a felső részénél (a beillesztés előtt) a rajzon látható módon.

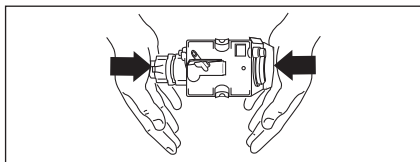

7. Miután a szűrőt behelyezte, ellenőrizze, hogy a piros gombok kiugrottak-e.

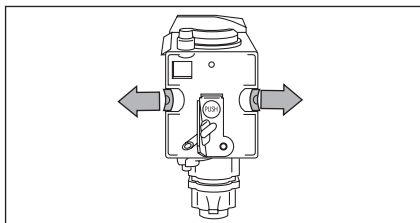

8. Helyezze vissza a zacstartót és a csepptálcát.  
9. Csukja vissza a szervizajtót.

## 17.9 A tejtartó tisztítása



### FIGYELEM!

A tejes italok készítését követően tisztítsa meg a tejtartó (C) belső vezetőkeit.

Ha a tejtartóban még van tej, ne hagyja

hosszabb ideig szobahőmérsékleten. Minden tejes ital készítését követően tisztítsa meg a tejtartót a "Kapucsínó készítés" c. fejezet 3. megjegyzésében foglaltak szerint.

Minden alkatrészt lehet mosogatógépben mosni, a mosogatógép felső kosarába helyezve azokat.

1. A óramutató járásával ellentétes irányba forgatva csavarja le a tejtartó fedelét.
2. Vegye ki a tej adagoló csövet és a tejfelszívó csövet.

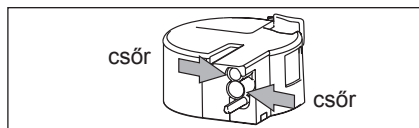
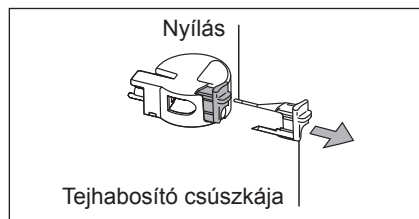
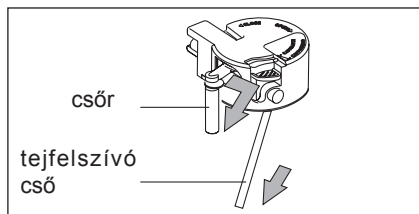

3. Húzza ki a csúszkát.
4. Az egyes részeket mossa el mosogatószeres meleg vízzel.  
Különösen ügyeljen arra, hogy ne maradjon tej a csúszka végén található csőben és nyílásokban.
5. Ellenőrizze, hogy a tejfelszívó csőben és az adagoló csőben nem maradt-e tej.
6. Helyezze vissza a csúszkát, az adagoló csövet és a tejfelszívó csövet.
7. Helyezze vissza a tejtartó fedelét.





## 18. A MENÜ PARAMÉTEREINEK MÓDOSÍTÁSA ÉS BEÁLLÍTÁSA

Amikor a gép készen áll a használatra, lehetősége van a menüben az alábbi paraméterek és funkciók beállítására:

- Válasszon nyelvet
- Öblítés
- Kikapcsolás ideje
- Óra beállítása
- Indítás ideje
- Automatikus bekapcsolás
- Hőmérséklet
- Vízkeménység
- Kávé program
- Kapucsínó program
- Kancsó program
- Forró víz programozása
- Vízköoldás
- Gyári beállítások
- Statisztika
- Hangjelzés
- Kontraszt

### 18.1 Nyelv beállítás

A kijelző nyelvének módosításához kövesse az alábbiakat:

- A menübe lépéshez nyomja meg a  (B2) gombot. "KÉRJÜK VÁRJON" üzenet.
- Nyomja meg az OK ikont (B9).  
Nyomja meg a  (B7) és (B8) ikonokat, amíg a kijelzőn meg nem jelenik a kívánt nyelv.
- A megerősítéshez nyomja meg az OK ikont (B9).  
A menü bezárásához nyomja meg a  (B6) ikont.



Ha véletlenül egy nem kívánt nyelvet állít be, a paramétert közvetlenül a menüből is megváltoztathatja.



- Tartsa lenyomva a  (B2) legalább 7 másodpercig, amíg a gép meg nem jeleníti az egyes nyelveket.
- Válassza ki a kívánt nyelvet, a "Készülék üzembe helyezése" c. alfejezetben leírtaknak megfelelően.

### 18.2 Öblítés

Ezzel a funkcióval növelheti az elkészí-

tett kávé hőmérsékletét.





Kövesse az alábbiakat:

- Ha a gép bekapcsolását követően azonnal egy kis csésze kávé két (kevesebb, mint 60 cc), a csésze előmelegítéséhez használja az öblítő funkciót által előállított forró vizet.
- Ha az utolsó kávé készítése óta 2/3 percnél hosszabb idő telt el, akkor először elő kell melegíteni a kávészűrő egységet, a  ikon (B2) megnyomásával léphet a menübe, majd nyomja meg a  (B7) és (B8) ikonokat az "ÖBLÍTÉS" funkció kiválasztásához. Nyomja meg az OK ikont (B9). "ÖBLÍTÉS... KÉRJÜK, HAGYJA JÓVÁ" üzenet jelenik meg. Nyomja meg ismét az OK ikont (B9). Hagyja, hogy a víz lefolyjon az alsó cseptálcába, vagy hagyja, hogy a víz megtöltse és előmelegítse azt a csészét, amelyet aztán használni fog.

### 18.3 A bekapcsolás időtartamának módosítása

A gép gyári beállítás szerint az utolsó használat után 30 perccel automatikusan kikapcsol.

Az időtartam (max. 120 perc) megváltoztatásához kövesse az alábbiakat:

- A menü megnyitásához nyomja meg a  (B2) ikont (B2), majd nyomja meg a  (B7) és (B8) ikonokat, amíg meg nem jelenik a "KIKAPCSOLÁS IDEJE" felirat.
- A megerősítéshez nyomja meg az OK ikont (B9).
- A  (B7) és (B8) állítsa be, mennyi idő teljen el a kikapcsolás előtt (1/2 óra, 1 óra, 2 óra).
- A megerősítéshez nyomja meg az OK ikont (B9).
- Nyomja meg a  (B6) a kilépéshez

### 18.4 Az óra beállítása

- A menü megnyitásához nyomja meg a  (B2) ikont (B2), majd nyomja meg a

< > (B7) és (B8) ikonokat, amíg meg nem jelenik az "ÓRA BEÁLLÍTÁSA" felirat.

- Nyomja meg az OK ikont (B9).
- Az óra beállításához használja a < > ikonokat (B7) és (B8), majd a megerősítéshez nyomja meg az OK ikont (B9).
- A perc beállításához használja a < > ikonokat (B7) és (B8), majd a megerősítéshez nyomja meg az OK ikont (B9). A menü bezárásához nyomja meg a ↵ ikont (B6).

## 18.5 Az automatikus bekapcsolás időpontjának beállítása

Ezzel a funkcióval beállíthatja a készülék automatikus bekapcsolásának időpontját.

- Ellenőrizze, hogy a készüléken beállította-e az időt.
- A menü megnyitásához nyomja meg a ≡ ikont (B2), majd nyomja meg < > (B7) és (B8) ikonokat, amíg meg nem jelenik az "INDÍTÁS IDEJE" felirat.
- Nyomja meg az OK ikont (B9).
- Az automatikus bekapcsolás időpontjának beállításához használja a < > ikonokat (B7) és (B8), majd a megerősítéshez nyomja meg az OK (B9) ikont.
- A perc beállításához használja a < > ikonokat (B7) és (B8), majd a megerősítéshez nyomja meg az OK ikont (B9).
- Az automatikus bekapcsolás funkció aktiválásához nyomja meg a < > ikonokat (B7) és (B8), amíg a kijelzőn meg nem jelenik az "AUTO START" felirat.
- A megerősítéshez nyomja meg az OK ikont (B9).  
A kijelzőn megjelenik az "AUTOSTART NYOMJON OK-T" felirat.  
Nyomja meg az OK ikont (B9).  
A kijelzőn megjelenik a ☒ szimbólum.  
A menü bezárásához nyomja meg a ↵ ikont (B6).
- Az automatikus bekapcsolás funkció kikapcsolásához nyomja meg a ≡ ikont (B2), majd a < > ikonokat (B7)

és (B8), amíg a kijelzőn meg nem jelenik az "AUTO START" felirat. Nyomja meg az OK ikont (B9). A kijelzőn megjelenik a "HAGYJA JÓVÁ" felirat. Myonja meg ↵ (B6) a kikapcsoláshoz, a ☒ szimbólum eltűnik.

## 18.6 A kávé hőmérsékletének módosítása

A készülék által főzött kávé hőmérsékletének módosításához kövesse az alábbiakat:

- A menü megnyitásához nyomja meg a ≡ ikont (B2), majd nyomja meg a < > (B7) és (B8) ikonokat, amíg meg nem jelenik a "HŐMÉRSÉKLET" felirat.
- Nyomja meg az OK ikont (B9).
- A kívánt kávéhőmérséklet beállításához nyomja meg a < > (B7) és (B8) ikonokat: alacsony, közepes, magas.
- A kiválasztott hőmérséklet megerősítéséhez nyomja meg az OK ikont (B9).
- A menü bezárásához nyomja meg a ↵ ikont (B6).

## 18.7 A vízkeménység beállítása

Szükség esetén meghosszabbíthatja a működési időt, és csökkentheti a vízköoldás gyakoriságát. Ehhez állítsa be a gépen az ön által használt vezetékes víz tényleges keménységét.

Kövesse az alábbiakat:

- vegye ki a csomagolásából a vízkeménység mérő csíkot "Total Hardness Test" (2. oldalhoz mellékelve találja), merítse teljesen a vízbe néhány másodpercre.
- Vegye ki a tesztszíket a vízből, és várjon kb.30 másodpercet (amíg a tesztsík színe meg nem változik, és piros négyzetek nem jelennek meg).
- a bekapcsoló/stand-by gombbal (A7) kapcsolja be a gépet.
- A menü megnyitásához nyomja meg a ≡ ikont (B2), majd nyomja meg a < > (B7) és (B8) ikonokat, amíg meg nem jelenik az "VÍZKEMÉNYSÉG" felirat.
- Nyomja meg az OK ikont (B9).

- Nyomja meg a < > ikonokat (B7) és (B8), amíg a gépen be nem állítja a tesztcsíkon látható piros négyzetek számát (pl. ha a tesztcsíkon 3 piros négyzet látható, válassza ki a "VÍZKE-MÉNYSÉG 3" feliratot).
- A megerősítéshez nyomja meg az OK ikont (B9).  
Ekkor beállította a gépet arra, hogy akkor figyelmeztessen a vízköltévolvitás elvégzésére, amikor arra ténylegesen szükség van.

## 18.8 Kávé beprogramozása

A kávé beprogramozásával kapcsolatos utasításokért olvassa el "A LEFŐZÖTT KÁVÉ MENNYISÉGÉNEK BEÁLLÍTÁSA" c. fejezetet.

## 18.9 Kapucsínó beprogramozása

A kapucsínó beprogramozásával kapcsolatos utasításokért olvassa el "A KAPUCSÍNÓHOZ HASZNÁLT TEJ ÉS KÁVÉ MENNYISÉGÉNEK MÓDOSÍTÁSA" c. fejezetet.

## 18.10 A kancsó (jug) program

A kancsó beprogramozásával kapcsolatos utasításokért olvassa el "A KANCSÓ FUNKCIÓ (JUG) PARAMÉTEREINEK MÓDOSÍTÁSA" c. fejezetet.

## 18.11 Víz beprogramozása

A vonatkozó utasításokat a "FORRÓ VÍZ MENNYISÉGÉNEK MÓDOSÍTÁSA" c. fejezetet.

## 18.12 Vízköldés



**FIGYELEM!** A vízköldő savakat tartalmaz.

Tartsa be a gyártó által a csomagoláson feltüntetett biztonsági figyelmeztetéseket.



Kizárólag a gyártó által ajánlott vízköldőt használjon (**kód 9029798718 M3BICD200** - Web-

Shop Electrolux: **www.electrolux.com/shop**). Ellenkező esetben a gyártó által vállalt vásárlás érvényét veszti. A jótállás abban az esetben is érvényét veszti, ha nem végzi el rendszeresen a vízköldést.

Amikor a gépen megjelenik a "VÍZKÖ-MENTESÍTENI" felirat, elérkezett a vízköldés ideje.

Kövesse az alábbiakat:

- ellenőrizze, hogy a gép készen áll-e a használatra;
- A menü megnyitásához nyomja meg a ≡ ikont (B2), majd nyomja meg a < > (B7) és (B8) ikonokat, amíg meg nem jelenik a "VÍZKÖMENTESÍTÉS" felirat.
- Nyomja meg az OK ikont (B9), és a kijelzőn megjelenik a "VÍZKÖLDÁS HAGYJA JÓVÁ" üzenet.
- Nyomja meg az OK ikont (B9). A kijelzőn megjelenik a "VÍZKÖMENTESÍTŐ BE HAGYJA JÓVÁ" felirat.
- Üritse ki a víztartályt, majd a gyártó csomagoláson található utasításait követve öntse be a tartályba a vízköldő tartalmát, majd öntse fel vízzel. Helyezzen egy kb.2 l ürtartalmú edényt a forró víz adagoló alá.
- Nyomja meg az OK ikont (B9). A vízköldős oldat lefolyik a forró víz adagolóján, és megtölti az adagoló csőrök alatt elhelyezett edényt. A kijelzőn megjelenik: „VÍZKÖLDÁS”.
- A vízkömentesítő program egy sor szünetekkel megszakított automatikus adagolást végez.
- Kb.30 perc elteltével a készüléken megjelenik a "VÍZKÖMENTESÍTÉS KÉSZ, HAGYJA JÓVÁ" üzenet.
- Nyomja meg az OK ikont (B9). A kijelzőn megjelenik a "ÖBLÍTÉS TÖLTSE FEL A TARTÁLYT" felirat.
- Üritse ki, és a maradék vízköldő eltávolításához öblítse el a víztartályt, majd tölts fel friss vízzel.
- Helyezze vissza a vízzel teli tartályt. A kijelzőn ismét megjelenik az "ÖBLÍTÉS HAGYJA JÓVÁ" felirat.
- Nyomja meg ismét az OK ikont (B9). A forró víz távozik az adagolón keresztül.



- tül, és a megtölti az edényt. A kijelzőn az "ÖBLÍTÉS" felirat olvasható.
- Várja meg, hogy a kijelzőn megjelenjen az "ÖBLÍTÉS KÉSZ HAGYJA JÓVÁ" felirat.
  - Nyomja meg az OK ikont (B9). A kijelzőn megjelenik a "VÍZKÖMMENTESÍTÉS KÉSZ", és a "VÍZTARTÁLY FELTÖLTÉS" üzenet. Töltse fel ismételtelen a tartályt tiszta vízzel.
  - A vízköoldó program ekkor befejeződött, és a gép ismét készen áll a kávéfőzésre.  
MEGJEGYZÉS: Ha a vízköoldás a folyamat vége előtt megszakadna, mindent ismét előlről kell kezdeni.



**FONTOS! HA NEM VÉGZI EL RENDSZERESEN A VÍZKÖLDŐDÁST, A JÓTÁLLÁS ÉRVÉNYÉT VESZTI**



### 18.13 Gyári beállítások visszaállítása (reset)

A gép gyári beállításainak visszaállításához (akár azt követően is, hogy a felhasználó módosította ezeket), kövesse az alábbiakat:

- A menü megnyitásához nyomja meg a  ikont (B2), majd nyomja meg a  (B7) és (B8) ikonokat, amíg meg nem jelenik a "GYÁRI BEÁLLÍTÁSOK" felirat.
- Nyomja meg az OK ikont (B9), és a kijelzőn megjelenik a "GYÁRI BEÁLLÍTÁSOK HAGYJA JÓVÁ" üzenet.
- A gyári beállítások visszaállításához nyomja meg az OK ikont (B9);

### 18.14 Statisztika

Ezzel a funkcióval megjelenítheti a készülékre vonatkozó statisztikai adatokat. Az adatok megjelenítéséhez kövesse az alábbiakat:

- A menü megnyitásához nyomja meg a  ikont (B2), majd nyomja meg a  (B7) és (B8) ikonokat, amíg meg nem jelenik a "STATISZTIKA" felirat.
- Nyomja meg az OK ikont (B9).
- A  ikonok (B7) és (B8) megnyomásával ellenőrizheti az alábbiakat:





- A készülék hány kávéfőzött
- Hány vízköoldást hajtottak végre a gépen.
- Összesen hány liter vizet használt fel.
- A funkció bezárásához nyomja meg egyszer a  ikont (B6), vagy a menü bezárásához nyomja meg kétszer a (B6) ikont.

### 18.15 Hangjelzés

Ezzel a funkcióval be- és kikapcsolhatja a hangjelzést, amelyet a készülék az ikonok megnyomásakor vagy a tartozékok fel- és leszerelésekor ad.







A készülék gyári alapbeállítás szerint hangjelzést ad.

- A menü megnyitásához nyomja meg a  ikont (B2), majd nyomja meg a  (B7) és (B8) ikonokat, amíg meg nem jelenik a "HANGJELZÉS" felirat.
- Nyomja meg az OK ikont (B9). A kijelzőn megjelenik a "HANGJELZŐ HAGYJA JÓVÁ" felirat.
- A hangjelzés funkció kikapcsolásához nyomja meg a  ikont (B6), míg a bekapcsoláshoz válassza az OK (B9) ikont.
- A menü bezárásához nyomja meg a  ikont (B6).

### 18.16 A kontraszt beállítása

A kijelző kontraszt növeléséhez vagy csökkentéséhez járjon el az alábbiak szerint:

- A menü megnyitásához nyomja meg a  ikont (B2), majd nyomja meg a  (B7) és (B8) ikonokat, amíg meg nem jelenik a "KONTRASZT" felirat.
  - Nyomja meg az OK ikont (B9).
  - Nyomja meg a  (B7) és (B8) ikonokat, amíg a kijelzőn meg nem jelenik a kívánt nyelv.
- Az előrehaladást jelző csík jelzi a választott kontraszt szintjét.
- A megerősítéshez nyomja meg az OK ikont (B9).
  - A funkció bezárásához nyomja meg egyszer a  ikont (B6), vagy a menü bezárásához nyomja meg kétszer a (B6) ikont.

## 19. A KÉSZÜLÉK KIKAPCSOLÁSA

Minden egyes kikapcsoláskor a készülék elvégzi egy automatikus öblítő programot, amelyet nem lehet megszakítani.



### ÉGÉSI SÉRÜLÉSEK VESZÉLY!

Az öblítés során a kávé adagolóból néhány csepp forró víz távozik.

Kerülje a forró vízzel való érintkezést.

A készülék kikapcsolásához nyomja meg a bekapcsoló/stand-by gombot (A7). A készülék elvégzi az öblítést, majd kikapcsol.



Ha a készüléket hosszabb ideig nem használja, állítsa a készülék hátulján elhelyezett ON/OFF főkapcsolót (A23) 0 állásba.

## 20. MŰSZAKI ADATOK

Feszültség: 220-240 V~ 50-60 Hz max.  
10A

Felvett teljesítmény: 1350W

Nyomás: 15 bar

A víztartály térfogata: 1,8 liter

Méretek:HxMxSZ: 594x 455x411

Tömeg: 23/24 kg



Ez a termék megfelel az élelmiszerekkel rendeltetésszerűen érintkezésbe kerülő anyagokról és tárgyokról szóló 1935/2004/EK irányelvnek.

## 21. A KIJELEZŐ MEGJELÉNÍTETT ÜZENETEK

Üzenet	Lehetséges ok	Megoldás
VÍZTARTÁLY FELTÖLTÉS!	A víztartály üres, vagy nem helyezte be megfelelően.	Töltse fel a tartályt vízzel és/ vagy helyezze be megfelelően (tolja be teljesen).
TÚL FINOMRA DARÁLT KÁVÉ ÁLLÍTSA BE AZ ŐRLÉST ÉS (váltogassa) NYOMJON OK-t	A kávé túl finomra darálta, így a kávé csak nagyon lassan vagy egyáltalán nem folyik le.	Forgassa el az őrlést szabályozó gombot egy fokozattal a 7-es szám irányába, ezt követően végezzen egy öblítést. Az új beállításnak csak a második csésze kávé lefőzése után lesz hatása.
TÚL FINOMRA DARÁLT KÁVÉ ÁLLÍTSA BE AZ ŐRLÉST ÉS (váltogassa) NYOMJON OK-t (majd) VÍZTARTÁLY FELTÖLTÉS!	A kávéfőzés alatt kihúzta a tartályt.	Tegye vissza a tartályt és nyomja meg az OK ikont (B9). A kijelzőn megjelenik az "FORRÓ VÍZ NYOMJON OK-T" felirat. Nyomja meg ismét az OK ikont (B9). A készülék visszaáll alap állapotba, használatra készen.
ZACCTARTÓ KIÜRÍTÉSE	A zacstartó (A4) megtelt, vagy több mint három nap az utolsó kávéfőzés óta (ez a művelet biztosítja a készülék megfelelő higiénés körülményeit).	Ürítse ki, és tisztítsa ki a zacstartót, majd helyezze vissza. Fontos: amikor kiveszi a csepptálcát, a zacsgyűjtőt is kötelező kiüríteni, még akkor is, ha nincs teljesen tele. Ha ezt elmulasztja, előfordulhat, hogy a tartály a tervezettnél jobban megtelik, és a készülék eltömődik.
TEGYE BE A ZACCTARTÓT	A tisztítást követően nem tette vissza a zacstartót.	Nyissa ki a szervizajztót, és tegye be a zacstartót.
HASZÁLJON ELŐRE ŐRÖLT KÁVÉT	Kiválasztotta az "előre őrlött kávé" funkciót, de nem tett őrlött kávé a tölcserbe.  A tölcser (A21) eltömődött.	Húzza ki a készüléket, és tegyen előre őrlött kávé a tölcserbe.  Ürítse ki a tölcser egy kés segítségével "Az előre őrlött kávé betöltésére szolgáló tölcser tisztítása" c. alfejezet utasításainak megfelelően.
VÍZKÖMENTESÍTSEN!	Azt jelzi, hogy a készülékben vízköoldásra van szükség.	A lehető legrövidebb időn belül végezze el a vízköoldó programot (lásd "Vízköeltávolítás" c. fejezet).
KEVESEBB KÁVÉ	Túl sok kávé használt.	Válasszon lágyabb ízt vagy csökkentse az őrlött kávé mennyiségét, majd nyomja meg ismételten a kávéadagolás gombot.

Üzenet	Lehetséges ok	Megoldás
TÖLTSE FEL A SZEMES-KÁVÉ TARTÁLYT	Elfogyott a szemes kávé.	Töltse fel a szemes kávé tartót.
BEHELYEZÉS FORRÁZÓ EGYSÉG	A tisztítást követően nem tette vissza a kávé tartó szűrőt.	Tegye vissza a kávé főző egységet "A kávé tartó szűrő tisztítása" c. alfejezetben leírtaknak megfelelően.
ZÁRJA BE AZ AJTÓT	A szervizajtó nyitva van.	Csukja vissza a szervizajtót.
ÁLTALÁNOS RIASZTÁS!	A készülék belseje nagyon piszkos.	Tisztítsa meg alaposan a készüléket a "Tisztítás és karbantartás" c. fejezet utasításainak megfelelően. Ha a tisztítást követően a készüléken még mindig látható az üzenet, forduljon egy szervizhez.

## 22. HIBAKERESÉS

Probléma	Lehetséges ok	Megoldás
A kávé nem meleg.	A csészéket nem melegítették előre.	Öblítse el a csészéket forró vízzel.
	A kávé tartó szűrő kihűlt mert 2/3 perc telt el az utolsó kávé főzés óta.	A kávé főzés megkezdése előtt melegítse fel a kávé tartó szűrőt a menü ÖBLÍTÉS funkciójának kiválasztásával.
	A beállított hőmérséklet nem megfelelő.	Állítsa be a kiválasztott hőmérsékletet (lásd "A kávé hőmérsékletének módosítása" c. alfejezetet).
A kávé kevés a hab.	A kávé túl durvára darálta.	A kávé daráló működése közben fordítsa el a kávé darálót szabályozó gombot az óramutató járásával ellentétes irányban egy fokozattal az 1 szám felé.
	Hibás kávé típus	Használjon presszókávé-keveréket.
A kávé túl lassan vagy csak cseppenként folyik le.	A kávé túl finomra darálta.	A kávé daráló működése közben fordítsa el a kávé darálót szabályozó gombot az óramutató járásával megegyező irányban egy fokozattal a 7 szám felé. A gombot osztásonként forgassa addig, amíg a kávé nem folyik le megfelelően. A beállítás hatása csak két kávé lefőzése után érezhető.

Probléma	Lehetséges ok	Megoldás
A kávé túl gyorsan folyik le.	A kávé túl durvára darálta.	A kávédaráló működése közben fordítsa el a kávédarálót szabályozó gombot az óramutató járásával ellentétes irányban egy fokozattal az 1 szám felé. Ne fordítsa el túlságosan a darálást szabályozó kart, mert előfordulhat, hogy amikor 2 kávéet főz a kávé csak csöpögni fog. A beállítás hatása csak két kávé lefőzése után érezhető.
Nem folyik ki kávé az adagoló egyik csőrén.	A csőrök eldugultak.	Tisztítsa ki a csőrt egy fogvájóval.
A kávé nem az adagoló csőrön folyik le, hanem a szervizajtó (A2) mentén.	Az adagoló csőrei a száraz kávé maradvány miatt eltömődtek.  A szerviz ajtón belül található kávékiöntő csatorna (A3) elakadt és nem lehet elforgatni.	Tisztítsa ki a kávékiöntő csőrt egy fogvájóval vagy egy kemény sörtéjű konyhai kefével.  Tisztítsa ki alaposan a kávékiöntő csatornát (A3), főleg a záruk környékén.
A kávéadagolóból nem kávé, hanem víz folyik.	Az előre darált kávé a tölcsérben rekedt (A21).	Tisztítsa meg a tölcsért (A21) egy fa vagy műanyag villa segítségével, és tisztítsa meg a készülék belsejét.
Nem folyik ki tej az adagoló csőből (C5).	Az úszócső nincs betéve, vagy nincs jól betéve.	Rá kell tenni az úszócsövet (C4) a tejtartó gumitömítésére (24. ábr.).
A tej kevésbé habos.	A tejtartó fedele piszkos.  A tejhabosító csúszkája helytelenül van felhelyezve.	A tejtartó fedelét a "Tejtartó tisztítása" c. bekezdésben levő utasításokat követve kell megtisztítani.  Be kell állítani a "Cappuccino készítés" c. bekezdésben található utasításokat követve.
A tej túl buborékos, vagy fröccsenve folyik ki a tejadagolóból.	A tej nem elég forró vagy nem sovány tej.  A tejhabosító csúszkája helytelenül van beállítva.  A tejtartó fedele piszkos.	Lehetőleg féلزsáros, vagy sovány tejet használjanak, amelyet hűtőszekrényben hűtöttek le (körülbelül 5°C). Ha az eredmény nem kielégítő, használjanak más márkájú tejet.  A kart a "CAFFELATTE" kiírás irányába kell elmozdítani (lásd "Cappuccino készítés" c. bekezdést).  A tejtartó fedelét a "Tejtartó tisztítása" c. bekezdésben levő utasításokat követve kell megtisztítani.









electrolux.com/shop

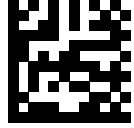

5713243531\_01\_0219

