

▶ IAE84851FB

BG	Ръководство за употреба	2
	Плоча	
HU	Használati útmutató	30
	Főzőlap	

USER MANUAL

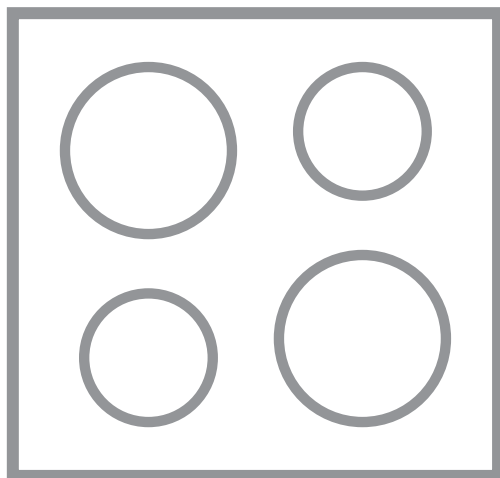

AEG

СЪДЪРЖАНИЕ

1. ИНФОРМАЦИЯ ЗА БЕЗОПАСНОСТ.....	3
2. ИНСТРУКЦИИ ЗА БЕЗОПАСНОСТ.....	5
3. ИНСТАЛИРАНЕ.....	7
4. ОПИСАНИЕ НА УРЕДА.....	8
5. КРАТКО РЪКОВОДСТВО.....	10
6. ПРЕДИ ПЪРВОНАЧАЛНА УПОТРЕБА.....	11
7. ВСЕКИДНЕВНА УПОТРЕБА.....	12
8. ГЪВКАВА ИНДУКЦИОННА ЗОНА ЗА ГОТВЕНЕ.....	17
9. ПРЕПОРЪКИ И СЪВЕТИ.....	20
10. ГРИЖИ И ПОЧИСТВАНЕ.....	23
11. ОТСТРАНЯВАНЕ НА НЕИЗПРАВНОСТИ.....	23
12. ТЕХНИЧЕСКИ ДАННИ.....	27
13. ЕНЕРГИЙНА ЕФЕКТИВНОСТ.....	28

ЗА ОТЛИЧНИ РЕЗУЛТАТИ

Благодарим, че избрахте този продукт на AEG. Ние го създадохме, за да ви предоставим безупречна експлоатация в продължение на много години с иновативни технологии, които ни помагат да направим живота по-лесен - функции, които не можете да откриете при обикновените уреди. Отделете няколко минути за прочит, за да се възползвате от уреда по най-добрия начин.

Посетете нашия уебсайт, за да:



Получите полезни съвети, брошури, отстраняване на неизправности, сервизна информация:

www.aeg.com/webselfservice



Регистрирайте своя продукт за по-добро обслужване:

www.registreaeg.com



Купите аксесоари, консумативи и оригинални резервни части за вашия уред:

www.aeg.com/shop

ГРИЖИ ЗА КЛИЕНТА И ОБСЛУЖВАНЕ

Препоръчваме използването на оригинални резервни части.

Когато се свързвате с нашия оторизиран отдел "Обслужване", трябва да имате под ръка следната информация: Модел, PNC (номер на продукт), сериен номер.

Информацията можете да намерите на табелката с данни.

 Предупреждение / Внимание-Важна информация за безопасност

 Обща информация и съвети

 Информация за опазване на околната среда

Запазваме си правото на изменения.

1. ⚠ ИНФОРМАЦИЯ ЗА БЕЗОПАСНОСТ

Внимателно прочетете предоставените инструкции преди инсталиране и употреба на уреда.

Производителят не е отговорен за контузии или наранявания в резултат на неправилна инсталация или употреба. Винаги дръжте инструкциите на безопасно и лесно за достъп място за справка в бъдеще.

1.1 Безопасност за децата и хората с ограничени способности

- Този уред може да бъде използван от деца над 8 годишна възраст, както и лица с намалени физически, сетивни и умствени възможности или лица без опит и познания, само ако те са под наблюдение или бъдат инструктирани относно безопасната употреба на уреда и възможните рискове.
- Деца между 3- и 8-годишна възраст и хора с тежки или комплексни увреждания трябва да се държат далеч от уреда, освен ако не са под постоянно наблюдение.
- Деца под 3-годишна възраст трябва да се държат далеч от уреда, освен ако не са под постоянно наблюдение.
- Не позволявайте на деца да си играят с уреда.
- Дръжте всичките опаковачни материали далеч от деца и ги изхвърлете, както е редно.
- Пазете децата и домашните любимци далеч от уреда, когато работи или когато изстива. Достъпните части са горещи.
- Ако уредът има устройство за детска безопасност, то трябва да се активира.
- Деца няма да извършват почистване или поддръжка на уреда без надзор.

1.2 Общи мерки за безопасност

- **ВНИМАНИЕ:** Уредът и неговите достъпни части се нагорещават по време на употреба. Трябва да се внимава и да се избягва докосване на нагревателите.
- Не използвайте уреда с външен таймер или отделна система за дистанционно управление.
- **ВНИМАНИЕ:** Пържене с мазнина или олио, без надзор, може да е опасно и да предизвика пожар.
- **НИКОГА** не се опитвайте да загасите пожар с вода, а изключете уреда и след това покрийте пламъка напр. с капак или огнеупорно одеяло.
- **ПРЕДУПРЕЖДЕНИЕ:** Процесът на готвене трябва да бъде наблюдаван. Краткият процес на готвене трябва да се наблюдава постоянно.
- **ВНИМАНИЕ:** Опасност от пожар: Не съхранявайте предмети върху готварския плот.
- Метални предмети като ножове, вилици, лъжици и капаци, не трябва да се поставят върху готв. плот, тъй като могат да се загреят.
- Не почиствайте уреда с парочистачка.
- След употреба, изключете готв. плот от ключ за управление и не разчитайте на функцията за локализиране на съдове.
- Ако стъклокерамичната / стъклената повърхност е напукана, изключете уреда и го изключете от електрическата мрежа. В случай че уредът е свързан директно към електрическата мрежа с помощта на съединителна кутия, премахнете предпазителя, за да изключите уреда от електрическата мрежа. В противен случай се свържете с оторизирания сервизен център.
- Ако захранващият кабел е повреден, той трябва да се смени от производителя, оторизиран сервиз или лица със сходна квалификация, за да се избегне опасност.

- **ВНИМАНИЕ:** Използвайте само предпазители за котлони разработени от производителя или упоменати от него в инструкциите за употреба, или предпазители за котлони вградени в уреда. Използването на неподходящи предпазители може да доведе до злополуки.

2. ИНСТРУКЦИИ ЗА БЕЗОПАСНОСТ

2.1 Монтаж



ВНИМАНИЕ!

Само квалифициран човек може да извърши монтажа на уреда.



ВНИМАНИЕ!

Опасност от нараняване или повреда на уреда.

- Премахнете всякаво опаковане.
- Не монтирайте и не използвайте повреден уред.
- Следвайте инструкциите за инсталиране, приложени към уреда.
- Трябва да спазвате минималното разстояние до други уреди и устройства.
- Винаги внимавайте, когато местите уреда, тъй като е тежък. Винаги използвайте предпазни ръкавици и затворени обувки.
- Уплътнете срязаните повърхности с уплътнител, за да предотвратите издуване поради влага.
- Предпазвайте долната част на уреда от пара и влага.
- Не поставяйте уреда близо до врата или под прозорец. Така ще предотвратите падането на горещи готварски съдове от уреда, когато се отвори вратата или прозорецът.
- Всеки уред има охлаждащи вентилатори на дъното.
- Ако уреда е монтиран над чекмеджето:
 - Не складирайте малки парченца или хартийки, които могат да бъдат всмукани и да наранят охлаждащите вентилатори или да повредят охлаждащата система.

– Пазете дистанция от минимум 2 см между дъното на уреда и складираните части в чекмеджето.

- Отстранете всякакви разделящи панели, монтирани в шкафа под уреда.

2.2 Свързване към електрическата мрежа



ВНИМАНИЕ!

Риск от пожар или токов удар.

- Всички ел. връзки трябва да се извършат от квалифициран електричар.
- Уредът трябва да е заземен.
- Преди за извършване действие, уверете се, че уредът е изключен от електрозахранването.
- Уверете се, че параметрите на табелката с технически данни са съвместими с електрическите данни на захранващата мрежа.
- Уверете се, че уредът е инсталиран правилно. Хлабави и неправилни електрически кабели или щепсели (ако са налични) могат да доведат до пренагряване на клемите.
- Използвайте правилен кабел за захранването.
- Не позволявайте електрическите кабели да се преплитат.
- Уверете се, че е монтирана защита от токов удар.
- Закрепете кабела с притягаща скоба против опъване.
- Уверете се, че кабелът за електрозахранването и щепсела (ако е наличен) не се докосват до нагорещения уред или горещи

- съдове за готвене, когато включите уреда в близките контакти.
- Не зползвайте разклонители или адаптери с много входове.
 - Не повреждайте храняващия щепсел (ако е наличен) и храняващия кабел. Свържете се с нашия оторизиран сервизен център или електротехник за смяната на повреден храняващ кабел.
 - Защитата от токов удар на горещите и изолирани части трябва да бъде затегната по такъв начин, че да не може да се отстрани без инструменти.
 - Свържете кабела за храняването към контакта единствено в края на инсталацията. Уверете се, че щепселът за храняване е достъпен след инсталирането.
 - Ако контактът е разхлабен, не свързвайте храняващия щепсел.
 - Не издърпвайте храняващия кабел, за да изключите уреда. Винаги издърпвайте щепсела.
 - Използвайте само правилни устройства за изолация: предпазни прекъсвачи на мрежата, предпазители (предпазители от винтов тип трябва да се извадят от фасунгата), изключватели и контактори за утечка на заземяването.
 - Електрическата инсталация трябва да има изолиращо устройство, което ви позволява да изключите уреда от ел. мрежата при всички полюси. Изолиращото устройство трябва да е с ширина на отваряне на контакта минимум 3 мм.



ВНИМАНИЕ!

Опасност от пожар или експлозия

- Не оставяйте уреда без надзор, докато работи.
- Настройте зоната за готвене на "изкл." след всяка употреба.
- Не разчитайте на детектора на тигана.
- Не поставяйте прибори или капаци от тигани и тенджери върху зоните за готвене. Могат да се нагорещат.
- Не използвайте уреда с мокри ръце или ако е в контакт с вода.
- Не използвайте уреда като работна повърхност или за съхранение.
- Ако повърхността на уреда е напукана, незабавно изключете уреда от щепсела. За да се предотврати токов удар.
- Потребители с пейсмейкър трябва да спазват дистанция най-малко 30 см от индукционната зона за готвене, когато уредът работи.
- Когато поставяте храна в горещо олио, може да пръска.
- Нагорещените мазнини или масло могат да предизвикат възпламеними пари. Дръжте пламъците или нагорещените предмети далеч от мазнини или масло, когато готвите с тях.
- Парите, които се освобождават от много нагорещеното масло, могат да причинят спонтанно запалване.
- Използваното масло, което съдържа хранителни остатъци, може да причини пожар при пониски температури, отколкото маслото, използвано първия път.
- Не поставяйте запалителни материали или предмети, които са напоени със запалителни материали, в уреда, в близост до него или върху него.

2.3 Употреба



ВНИМАНИЕ!

Риск от нараняване, изгаряния и токов удар.

- Премахнете всички опаковки, етикети и защитно фолио (ако е приложимо) преди първа употреба.
- Този уред е предназначен само за домашна употреба.
- Не променяйте предназначението на уреда.
- Уверете се, че вентилационните отвори не са блокирани.



ВНИМАНИЕ!

Опасност от повреда в уреда.

- Не оставяйте горещи готварски съдове върху командното табло.
- Не поставяйте горещ капак на тиган върху стъклената повърхност на котлона.

- Не оставяйте готварските съдове да врят на сухо.
- Не позволявайте върху уреда да падат предмети или готварски съдове. Повърхността може да се повреди.
- Не активирайте зоните за готвене при празни готварски съдове или ако няма готварски съдове.
- Не поставяйте алуминиево фолио върху уреда.
- Съдове за готвене от чугун, алуминий или с повредено дъно, могат да надраскат стъклото/стъклокерамиката. Винаги повдигайте тези предмети нагоре, когато трябва да ги преместите по плочата за готвене.
- Този уред е предназначен само за готвене. Той не трябва да бъде използван за никакви други цели, например отопление на помещения.

2.4 Грижи и почистване

- Почиствайте редовно уреда, за да предотвратите разваляне на повърхностния материал.
- Изключете уреда и го оставете да се охлади, преди да го почистите.
- Изключете уреда от захранващата ел. мрежа преди начало на поддръжката.

- Не почиствайте уреда чрез водна струя или пара.
- Почиствайте уреда с навлажнена мека кърпа. Използвайте само неутрални препарати. Не използвайте никакви абразивни продукти, абразивни стъргалки, разтворители или метални предмети.

2.5 Обслужване

- За поправка на уредът, свържете се с оторизиран сервизен център.
- Използвайте само оригинални резервни части.

2.6 Изхвърляне



ВНИМАНИЕ!

Риск от нараняване или задушаване.

- Свържете се с общинските власти за информация за това как да изхвърлите уреда правилно.
- Изключете уреда от електрозахранването.
- Извадете захранващия ел. кабел в близост до уреда и го изхвърлете.

3. ИНСТАЛИРАНЕ



ВНИМАНИЕ!

Вж. глава "Безопасност".

3.1 Преди монтажа

Преди да инсталирате плочата, по-долу запишете информацията от табелката с данни. Табелката с основните данни е разположена в долната част на плочата.

Сериен
номер

3.2 Вградени плочи

Вградените плочи могат да се използват само след като са вградени

в подходящи шкафове и работни плотове, които отговарят на стандартите.

3.3 Свързващ кабел

- Плочата е снабдена със захранващ кабел.
- За да подмените повреден захранващ кабел, използвайте кабел тип: H05V2V2-F, който издържа на температура от 90 °C или по-висока. Свържете се с местния сервизния център.

3.4 Монтаж

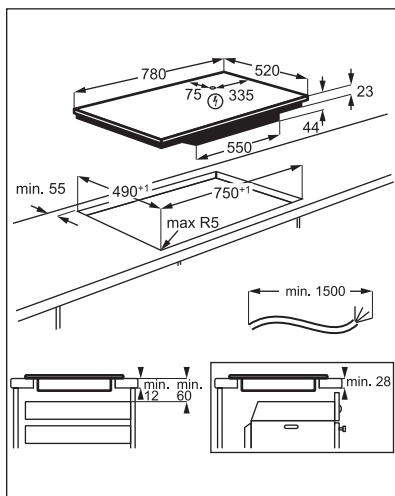
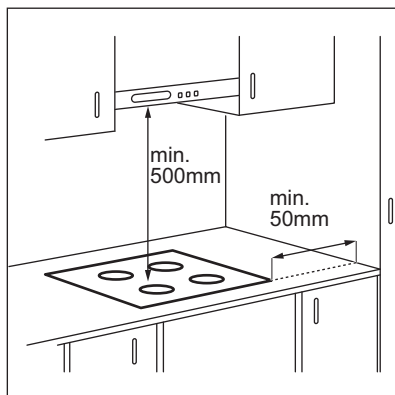

Ако уредът е инсталиран над чекмедже, вентилацията на плота може да загрее елементите, съхранявани в чекмеджето по време на процеса на готвене.

4. ОПИСАНИЕ НА УРЕДА

4.1 Разположение на повърхността за готвене

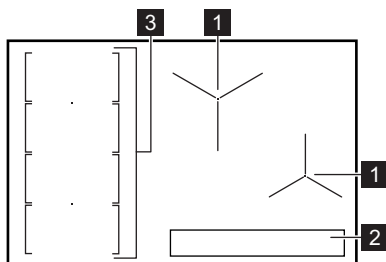

- 1** Индукционна зона за готвене
- 2** Контролно табло
- 3** Индукционна и гъвкава зона за готвене, състояща се от четири разделения

4.2 Разположение на командното табло

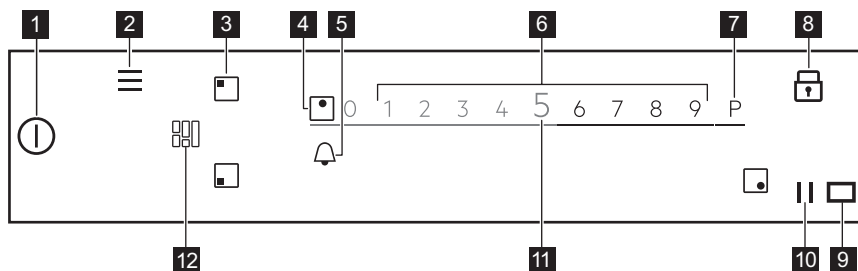

За да видите наличните настройки, докоснете съответния символ.

Сим-вол	Бележка		
1	⓪	ВКЛ./ИЗКЛ.	За активиране и деактивиране на плочата.
2	≡	Меню	За да отворите и затворите Меню.
3	◻	Избор на зона	За да отворите плъзгача за избраната зона.
4	-	Индикатор на зона	За да се покаже за коя зона е активен плъзгачът.
5	🔔	-	За задаване на функциите на таймера.
6	-	Плъзгач	За регулиране степента на нагряване.
7	P	PowerBoost	За да активирате функцията.
8	🔒	Заклучване	За активиране и деактивиране на функцията.
9	◻	-	Прозорецът на инфрачервен сигнален комуникатор Hob ² Hood. Не слагайте капак.
10		Пауза	За активиране и деактивиране на функцията.
11	0-9	-	За показване текущата степен на нагряване.
12	▮▮▮	FlexiBridge	За да изберете измежду три режима на функцията.

4.3 OptiHeat Control (3-стъпков индикатор за остатъчна топлина)



ВНИМАНИЕ!

III / II / I Съществува риск от изгаряне, вследствие на остатъчна топлина.

Индикаторът посочва нивото на остатъчната топлина.

Индукционните зони за готвене произвеждат топлина, необходима за процеса на готвене направо на дъното на готварския съд. Стъклокерамиката се загрева от топлината на готварския съд.

5. КРАТКО РЪКОВОДСТВО

5.1 Използване на сензорния екран

- За да активирате дадена опция, докоснете съответния бутон на дисплея.
- Избраната функция се активира, когато отделите пръста си от дисплея.
- За бързо преминаване през наличните опции използвайте бърз жест или плъзнете пръсти през дисплея.
- Скоростта на жеста определя колко бързо се движи екрана.
- Превъртането може да спре от самосебе си, или можете да го прекратите незабавно, с докосване на екрана.
- Можете да промените повечето параметри, които се показват на дисплея, с докосване на съответните символи.
- За избор на необходимата функция или време, превъртете списъка

и/или докоснете опцията, която желаете да изберете.

- Когато плочата е активирана и част от символите изчезнат от екрана, докоснете което и да е място от дисплея. Символите отново се показват.
- За определени функции се появява изскачащ прозорец с допълнителна информация при стартирането им.
- Могат да се използват единствено символите с подсветка.
- Първо изберете зона, за да активирате функциите на таймера.

5.2 Меню структура

Докоснете , за да получите достъп и да промените настройките на плочата или да активирате някои функции. Таблицата показва основната структура на Меню.

Меню

Помощ при готвене	
Функции котлон	PowerSlide
	Размразяване

Настройки	Защита от деца	
	Хронометър	
	Hob ² Hood	H0 – изключено
		H1 – само светлина
		H2 – ниска скорост на вентилатора
		H3 – Автоматичен вентилатор на ниска скорост
		H4 – Автоматичен вентилатор на средна скорост
		H5 – Автоматичен вентилатор на висока скорост
	H6 – Усилвател на автоматичния вентилатор	
	Настройка	Помощ при готвене
		Language (Език)
		Звук на бутоните
		Сила на звук. сигнал
		Яркост на екрана
	Услуга	Демо Режим
		Термометър
		Покажи версията на софтуера
		Хронология аларми
		Нулиране вс. настройки

За да излезете от Меню, докоснете  или дясната част на дисплея, извън изскачащия прозорец. За да навигирате в Меню, използвайте < или >.

Когато докоснете и задържите някои от опциите, налични в Меню, се

появява кратко описание. Следвайте съветите за лесна навигация в Меню.

Ако сте в долната част на Меню, превъртете списъка нагоре и използвате < или докоснете , за да излезете от Меню.

6. ПРЕДИ ПЪРВОНАЧАЛНА УПОТРЕБА



ВНИМАНИЕ!

Вж. глава "Безопасност".

6.1 Първо свързване към мрежата

Когато свързвате плочата към мрежата, трябва да зададете Language (Език), Яркост на екрана и Сила на звук. сигнал.

Може да промените настройката от Меню > Настройки > Настройка. Вижте „Всекидневна употреба“.

7. ВСЕКИДНЕВНА УПОТРЕБА



ВНИМАНИЕ!
Вж. глава "Безопасност".

7.1 Активиране и деактивиране

Докоснете  за 1 секунда, за да активирате или деактивирате плочата.

7.2 Автоматичното изключване

Тази функция спира автоматично плочата, ако:

- всички зони за готвене са изключени,
- след включване на плочата не зададете степен на нагряване,
- разлеете течност или оставите някакъв предмет (съд, кърпа и др.) на командното табло за повече от 10 секунди. Прозвучава звуков сигнал и плочата се изключва. Махнете предмета или почистете командното табло.
- плочата става много гореща (напр., когато тенджерата е извряла напълно). Оставете зоната за готвене да се охлади преди отново да използвате плочата.
- използвате неподходящ готварски съд или не е поставен такъв върху дадена зона. Белият символ за зона за готвене премигва и индукционната зона за готвене се деактивира автоматично след 1 минута.
- не спрете зоната за готвене или не промените степента на нагряване. След известно време светва съобщение и плочата се деактивира.

Връзката между настройката за топлина и времето след като спрете плочата:

Настройка на нагряването	Котлонът се деактивира след
1 - 2	6 часа
3 - 5	5 часа
6	4 часа
7 - 9	1,5 часа

7.3 Настройка на нагряването

1. Активирайте плочата.
2. Поставете готварския съд върху зоната за готвене.
Плъзгачът за активна зона за готвене се появява на дисплея и е активен 8 секунди.
3. Докоснете или плъзнете с пръст, за да зададете желаната степен на нагряване.

Символът става червен и се уголемява.

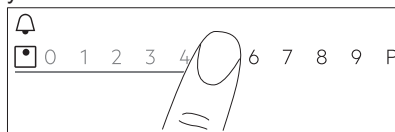

7.4 Използване на зоните за готвене

Поставете готварските съдове върху центъра на избраната зона за готвене. Индукционните зони за готвене автоматично се приспособяват към размера на дъното на готварския съд.

След като поставите готварски съд върху избраната зона за готвене

плочата автоматично го засича и съответният плъзгач се появява на дисплея. Слайдерът се вижда за 8 секунди, а след това време дисплеят се връща в основен изглед. За да затворите плъзгача по-бързо, докоснете екрана извън зоната на плъзгача.

Когато другите зони са активни, степента на нагряване за зоната, която искате да ползвате, може да е ограничена. Разгледайте „Управл. мощност“.

- i** Уверете се, че готварският съд е подходящ за индукционни плочи. За повече информация относно видовете готварски съдове вижте „Препоръки и съвети“. Проверете размера на готварския съд в „Технически данни“.

7.5 PowerBoost

Тази функция активира повече мощност за подходящата индукционна зона за готвене; тя зависи от размера на съдовете. Функцията може да бъде активирана само за ограничен период от време.

1. Първо докоснете символа на желаната зона.
2. Докоснете **P** или плъзнете пръст надясно, за да активирате функцията за избраната зона за готвене.

Символът става червен и се уголемява.

Функцията се деактивира автоматично. За да деактивирате функцията ръчно, изберете зоната и променете степента на нагряване.

- i** За максимални стойности на продължителността вижте "Технически данни".

7.6 Управл. мощност

- Зоните за готвене са групирани според местоположението и броя на фазите в плота. Вижте илюстрацията.

- Всяка фаза има максимален електрически товар от 3680 W.
- Функцията разпределя мощността между зоните за готвене, свързани към същата фаза.
- Функцията се активира, когато общият електрически товар на зоните за готвене, свързани към една фаза, надвиши 3680 W.
- Функцията намалява мощността на другите зони за готвене, свързани към същата фаза, което оказва влияние на наличната степен на нагряване.
- Максималната степен на нагряване се вижда на плъзгача. Само цифрите в бяло са активни.
- Ако не е налична по-висока степен на нагряване, намалете я първо за другите зони за готвене.

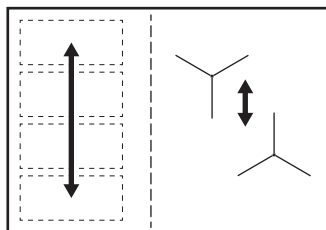

7.7 Таймер

Таймер за обратно брое

Използвайте тази функция, за да посочите колко дълго искате зоните за готвене да работят по време на една готаврска сесия.

Може да нагласите функцията за всяка зона за готвене отделно.

1. Първо нагласете степента на нагряване на зоната за готвене, а след това и функцията.
2. Докоснете символа на зоната.
3. Докоснете .

Прозорецът с менюто на таймера се появява на дисплея.

4. Проверете , за да активирате функцията.

Символите се сменят на  .

5. Плъзнете пръст наляво или надясно, за да изберете желаното време (напр. часове и/или минути).
6. Докоснете ОК, за да потвърдите избора си.

Може също така да изберете **X**, за да отмените избора си.

Когато времето свърши, прозвучава звук от сигнал и  премигва.

Докоснете , за да спрете сигнала.

За да изключите функцията, настройте степента на нагряване на **0**. Или

докоснете  наляво от стойността на таймера, докоснете **X** до него и потвърдете избора си, когато се появи изскачащият прозорец.

Таймер

Можете да използвате тази функция, когато плочата е активирана, но зоните за готвене не работят.

Тази функция не влияе върху работата на зоните за готвене.



1. Изберете зона за готвене. На дисплея се показва съответният плъзгач.

2. Докоснете .

Прозорецът с менюто на таймера се появява на дисплея.

3. Плъзнете пръст наляво или надясно, за да изберете желаното време (напр. часове и минути).
4. Докоснете ОК, за да потвърдите избора си.

Може също така да изберете **X**, за да отмените избора си.

Когато времето свърши, прозвучава звук от сигнал и  светва. Докоснете , за да спрете сигнала.



За да деактивирате функцията,



докоснете  наляво от стойността на таймера, докоснете **X** до него и потвърдете избора си, когато се появи изскачащият прозорец.

Хронометър

Функцията стартира автоматично отброяване веднага след като сте активирали зона за готвене. Можете да използвате тази функция, за да наблюдавате колко дълго работи зоната за готвене.



1. Докоснете  за достъп до Меню.
2. Скролнете в Меню, за да изберете Настройки > Хронометър.
3. Докоснете превключвателя, за да включите/изключите функцията.

За да излезете от Меню, докоснете  или дясната част на дисплея, извън изскачащия прозорец. За да навигирате в Меню, използвайте  или .

Функцията не спира, когато повдигнете готварския съд. За да нулирате функцията и да я рестартирате ръчно, докоснете , изберете Нулиране от изскачащия прозорец. Функцията започва отброяване от **0**. За да Пауза на функцията за една готварска сесия, докоснете  и изберете Пауза от изскачащия прозорец. Изберете Старт, за да продължите отброяване.

7.8 Пауза

Тази функция превключва всички работещи зони за готвене на най-ниската топлинна настройка.

Когато функцията работи, можете да използвате единствено символите  и . Всички останали символи на командното табло са заключени.

Функцията не спира функциите на таймера.

Докоснете , за да активирате функцията.

 светва. Степента на нагряване е намалена на 1.

За да деактивирате функцията, натиснете .

Функцията спира PowerBoost. Най-високата степен на нагриване се активира повторно, когато отново натиснете .

7.9 Заклучване

Можете да заключите командното табло, докато плочата работи. Така се предотвратяват случайни промени на степента на нагриване.

Първо настройте степента на нагриване.

Докоснете , за да активирате функцията.

За да деактивирате функцията, докоснете  за 3 секунди.



Когато деактивирате плочата, деактивирате също и тази функция.

7.10 Защита от деца

Тази функция предотвратява неволно използване на плочата.

1. Докоснете  на дисплея, за да отворите Меню.
2. Изберете Настройки > Защита от деца от списъка.
3. Включете превключвателя и докоснете буквите А-О-Х по азбучен ред, за да активирате функцията. За да деактивирате функцията, изключете превключвателя.

За да излезете от Меню, докоснете  или дясната част на дисплея, извън изскачащия прозорец. За да навигирате в Меню, използвайте < или >.

7.11 Language (Език)

1. Докоснете  на дисплея, за да отворите Меню.
2. Изберете Настройки > Настройка > Language (Език) от списъка.
3. Изберете съответния език от списъка.

Ако сте избрали грешен език,

докоснете . От появилия се списък изберете третата опция и след това последната опция два пъти. Накрая изберете опцията отбясно.

За да излезете от Меню, докоснете  или дясната част на дисплея, извън изскачащия прозорец. За да навигирате в Меню, използвайте < или >.

7.12 Звук на бутоните / Сила на звук. сигнал

Може да изберете типа звук, който издава плочата или да изключите всички звуци. Може да избирате между кликване (по подразбиране) или „бипкац“ звук.

1. Докоснете  на дисплея, за да отворите Меню.
2. Изберете Настройки > Настройка > Звук на бутоните / Сила на звук. сигнал от списъка.
3. Изберете съответната опция.

За да излезете от Меню, докоснете  или дясната част на дисплея, извън изскачащия прозорец. За да навигирате в Меню, използвайте < или >.

7.13 Яркост на екрана

Можете да променяте яркостта на дисплея.



Има 4 нива на яркост, като 1 е най-ниското, а 4 – най-високото.



1. Докоснете  на дисплея, за да отворите Меню.
2. Изберете Настройки > Настройка > Яркост на екрана от списъка.
3. Изберете съответното ниво.

За да излезете от Меню, докоснете  или дясната част на дисплея, извън изскачащия прозорец. За да навигирате в Меню, използвайте < или >.

7.14 Помощ при готвене

Тази функция регулира температурата за различни видове храна и я поддържа по време на цялото готвене. Тя може да се регулира само за лявата предна зона за готвене или и за двете зони отляво при свързване.

1. Докоснете  на дисплея, за да отворите Меню.
2. Изберете Помощ при готвене и от списъкия изберете вида храна, която желаете да пригответе. За всеки вид храна има няколко налични опции. Следвайте инструкциите на екрана.
 - Можете да докоснете ОК в най-горната част на изскачащия прозорец, за да използвате настройките по подразбиране.
 - Може да настроите функцията на таймера. Когато готварският съд достигне желаната температура, може да активирате таймера.
 - Може да промените степента на нагряване по подразбиране.
3. Когато готварският съд достигне желаната температура, прозвучава звуков сигнал и се появява изскачащ прозорец. За да затворите прозореца и да стартирате функцията, докоснете ОК. За да деактивирате прозореца за постоянно, проверете , преди да активирате функцията.

За да спрете функцията, докоснете  и Стоп или докоснете  и изберете Помощ при готвене, изберете вида храна и докоснете Стоп.

За да излезете от Меню, докоснете  или дясната част на дисплея, извън изскачащия прозорец. За да навигирате в Меню, използвайте < или >.

7.15 Размразяване

Може да използвате тази функция за разтапяне на различни продукти, напр. шоколад или масло. Може да

използвате функцията само за една зона за готвене по време на една готварска сесия.

1. Докоснете  на дисплея, за да отворите Меню.
2. Изберете Функции котлон > Размразяване от списъка.
3. Натиснете Старт
Трябва да изберете желаната зона.
Появява се изскачащ прозорец с въпрос дали желаете да отмените последната степен на нагряване, ако има такава.

За да излезете от Меню, докоснете  или дясната част на дисплея, извън изскачащия прозорец. За да навигирате в Меню, използвайте < или >.

За да спрете функцията, докоснете символа за избор на зона и докоснете Стоп.

7.16 Hob²Hood

Това е модерна автоматична функция, свързваща плочата към специален абсорбатор. Както плочата, така и абсорбаторът разполагат с комуникатор с инфрачервен сигнал. Скоростта на вентилатора се определя автоматично, въз основа на настройката на режима и температурата на най-горещите готварски съдове върху плочата.

При повечето абсорбатори дистанционната система е деактивирана по подразбиране. Активирайте я, преди да използвате функцията. За повече информация вижте ръководството за употреба на абсорбатора.

Функцията работи автоматично между H2 и H6. Първоначално плочата е зададена на H5. Абсорбаторът реагира при работа с плочата. Плочата автоматично разпознава температурата на готварските съдове и регулира скоростта на вентилатора. Можете да настроите плочата така, че да активира само лампичката при натискане на H1.



Ако смените скоростта на вентилатора на абсорбатора, връзката по подразбиране на плочата се деактивира. За да активирате повторно тази функция, **ИЗКЛЮЧЕТЕ** двата уреда и отново ги **ВКЛЮЧЕТЕ**.

Режим	Автоматично осветление	Варене 1)	Пържене ²⁾
H0	Изкл.	Изкл.	Изкл.
H1	Вкл.	Изкл.	Изкл.
H2 ³⁾	Вкл.	Скорост на вентилатор 1	Скорост на вентилатор 1
H3	Вкл.	Изкл.	Скорост на вентилатор 1
H4	Вкл.	Скорост на вентилатор 1	Скорост на вентилатор 1
H5	Вкл.	Скорост на вентилатор 1	Скорост на вентилатор 2
H6	Вкл.	Скорост на вентилатор 2	Скорост на вентилатор 3

1) Плочата разпознава процеса на варене и активира скоростта на вентилатора съгласно автоматичния режим.

2) Плочата разпознава процеса на пържене и активира скоростта на вентилатора съгласно автоматичния режим.

3) Този режим активира вентилатора и осветлението, като не зависи от температурата.

Смяна на режимите

Режимите се сменят и се регулират автоматично. Ако не сте удовлетворени с нивото на шума/ скоростта на вентилатора, можете да превключвате режимите ръчно.

1. Докоснете .

Изберете Настройки > Hob²Hood от списъка.

2. Изберете съответния режим.

За да излезете от Меню, докоснете  или дясната част на дисплея, извън изскачащия прозорец.

Когато приключите с готвенето и деактивирате плочата, е възможно вентилаторът на абсорбатора все още да работи за определен период от време. След този период от време системата автоматично деактивира вентилатора и предотвратява случайното му активиране в следващите 30 секунди.

Осветлението на абсорбатора се деактивира 2 минути след деактивиране на плочата.

8. ГЪВКАВА ИНДУКЦИОННА ЗОНА ЗА ГОТВЕНЕ



ВНИМАНИЕ!

Вж. глава "Безопасност".

8.1 FlexiBridge

Зоната от лявата страна може да се комбинира в две зони за готвене с различен размер или в една по-голяма зона за готвене. Можете да изберете комбинация от 4 зони, което зависи от размера на готварския съд, който желаете да използвате. Индикаторите на готварската зона се сменят автоматично и показват възможната комбинация.

FlexiBridge „Стандартен“ е режимът по подразбиране, който се активира автоматично при включване на плочата. Двете зони за готвене работят независимо една от друга.

Докоснете бутона , за да превключвате между FlexiBridge режимите.

8.2 FlexiBridge Стандартен режим

Този режим се включва, когато активирате плочата. Той свързва зоните в две отделни зони за готвене. Можете да зададете настройката на температурата за всяка зона поотделно.

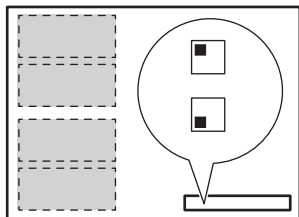

Правилна позиция на готварски съд:

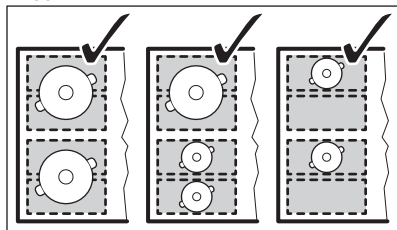

Неправилна позиция на готварски съд:

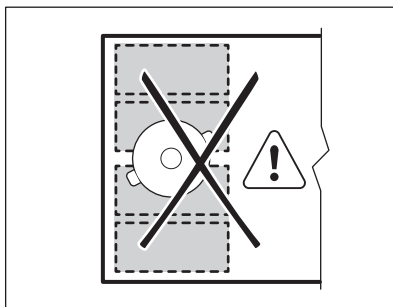

8.3 FlexiBridge Режим Big Bridge (Голям мост)

За да активирате режима, докоснете , докато се появи индикаторът за правилния режим. Този режим свързва три задни зони в една зона за готвене. Предното разделение не е свързано и работи като отделна зона за готвене. Можете да настроите степента на нагряване за всяка зона поотделно.

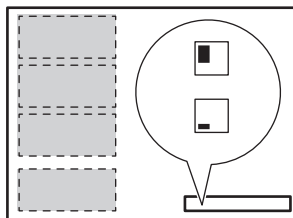

Правилна позиция на готварски съд:

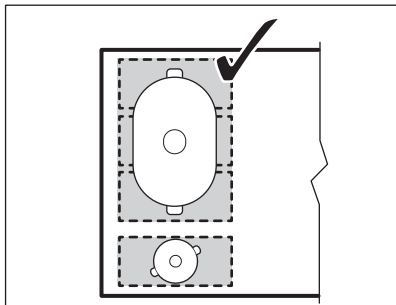

За да използвате този режим, е необходимо да поставите готварския съд на трите свързани зони. Ако използвате готварски съд, който е по-малък от двете зони,  премигва на дисплея и след 1 минута зоната се изключва.

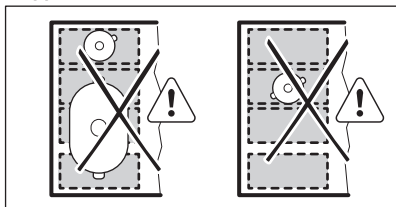

Неправилна позиция на готварски съд:



8.4 FlexiBridge Режим Max Bridge (Максимален мост)

За да активирате режима, докоснете , докато се появи индикаторът за правилния режим . Този режим свързва всички зони в една зона за готвене.

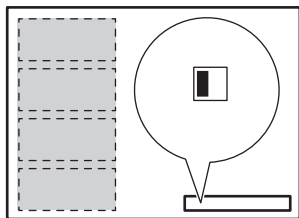

Правилна позиция на готварски съд:

За да използвате този режим, е необходимо да поставите готварския съд на четирите свързани зони. Ако използвате готварски съд, който е по-малък от трите зони, на дисплея се показва  и след 1 минута зоната се изключва.

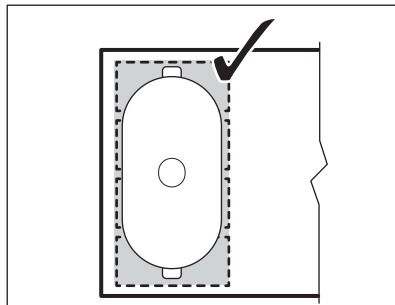

Неправилна позиция на готварски съд:

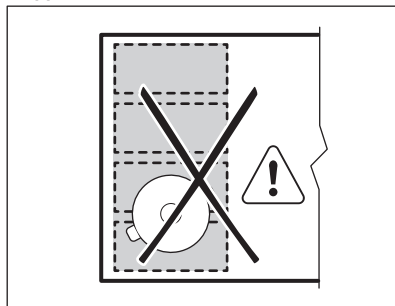



8.5 PowerSlide

Тази функция ви позволява да регулирате температурата, като преместите готварския съд на друга позиция върху индукционната плоч за готвене. Тази функция автоматично разделя всички зони за готвене от ляво на три области с различни степени на нагряване. Плочата установява позицията на съдовете и настройва предварително зададеното ниво на мощност. Можете да поставите готварския съд в предна, средна или задна позиция. Ако поставите готварския съд отпред, това ще зададе най-високата степен на нагряване (т.е. 9). За да я намалите, преместете готварския съд в средата (степен на нагряване – 5) или в задна позиция (степен на нагряване – 1).



Използвайте само един готварски съд с минимален диаметър на дъното 160 мм, когато работите с функцията.

1. Докоснете  веднъж.
2. Скролнете в Меню > Функции котлон, за да изберете функцията от списъка.
 - Ако някоя от зоните вляво работи, се появява изскачащ прозорец, който иска потвърждение дали искате да отмените предходните степени на нагряване.
 - Символът  и символите на трите зони със степените на нагряване по подразбиране се появяват на дисплея.

Можете да смените степента на нагряване по подразбиране в съответствие с вашите нужди и тя ще бъде запазена за бъдеща употреба.
3. Поставете готварския съд върху зоната за готвене при желаната степен на нагряване. Поставете готварския съд в центъра на желаната зона и се

уверете, че съседните зони не са покрити. Червените индикатори светват. Ако не виждате червените индикатори, функцията не може да бъде активирана.

Ако искате да промените позицията на готварския съд, го повдигнете и го поставете върху друга зона. Плъзгането на съдовете може да предизвика дракотини и промяна на цвета на повърхността.

За да деактивирате функциите, докоснете , докато се появи изскачащ прозорец. Докоснете Стоп, за да деактивирате функцията. Също така можете да деактивирате функцията от Меню.

-  Премествайте готварския съд периодично. Функцията се деактивира след 10 минути липса на активност.

9. ПРЕПОРЪКИ И СЪВЕТИ



ВНИМАНИЕ!
Вж. глава "Безопасност".

9.1 Готварски съдове



При индукционните зони за готвене силно електромагнитно поле генерира топлина в готварския съд много бързо.



Използвайте индукционните зони с подходящи съдове

Материал на готварския съд

- **подходящ:** чугун, стомана, емайлирана стомана, неръждаема стомана, с многослойно дъно (отбелязано като правилно от производителя).
- **неподходящ:** алуминий, мед, месинг, стъкло, керамика, порцелан.

Съдът за готвене е подходящ за индукционна плоча, ако:

- Водата завира много бързо на зона, настроена на най-високата степен за нагряване.
- магнитът тегли към дъното на готварския съд.



Дъното на готварските съдове трябва да е възможно най-дебело и равно. Уверете се, че дъната на чиниите са чисти и сухи, преди да ги поставите на повърхността на плота.

Размери на готварските съдове

Индукционните зони за готвене се приспособяват към дъното на готварския съд автоматично.

Ефективността на зоната за готвене е свързана с диаметъра на готварския съд. Съдове за готвене с по-малък диаметър от минималния получават само част от мощността, генерирана от зоната за готвене.



Вж. "Технически данни".

9.2 Шумовете по време на работа

Ако чувате:

- пукащ шум: готварският съд е направен от различен материал (конструкция сандвич).
- свирене: вие използвате зона за готвене с високо ниво на мощност, а готварският съд е направен от различен материал (конструкция сандвич).
- бучене: вие използвате високо ниво на мощност.
- щракане: електрическо превключване, готварският съд ще бъде засечен, след като го поставите на плота.
- свистене, бръмчене: вентилаторът работи.

Шумовете са нормални и не показват неизправност.

9.3 Öko Timer (Икономичен таймер)

За да пестите енергия, нагревателят на зоната за готвене се деактивира

преди сигнала на таймера за отброяване на оставащото време. Разликата във времето за работа зависи от степента на нагряване и времетраенето на готвенето.

9.4 Примери за различни начини за готвене

Връзката между степента на нагряване и консумацията на енергия на зоната не е линейна. Когато увеличите степента на нагряване, тя не е пропорционална на увеличаването на консумацията на енергия. Това означава, че зоната за готвене със средна степен на нагряване използва по-малко от половината от своята енергия.



Данните в следващата таблица са ориентировъчни.

Настройка на нагряването	Използвайте за:	Време (мин)	Съвети
1	Подгряване на сготвена храна.	колкото е необходимо	Поставете капак върху готварския съд.
1 - 2	Холандски сос, разтапяне на: масло, шоколад, желатин.	5 - 25	От време на време разбърквайте.
1 - 2	Втвърдяване: пухкави омлети, печени яйца.	10 - 40	Гответе с поставен капак.
2 - 3	За варене на ориз и ястия с мляко, претопляне на готови ястия.	25 - 50	Добавете поне два пъти повече течност, отколкото е оризът, по средата на готвенето смесете млечните блюда.
3 - 4	Зеленчуци на пара, риба, месо.	20 - 45	Добавете няколко супени лъжици течност.

Настройка на нагреването	Използвайте за:	Време (мин)	Съвети
4 - 5	Картофи на пара.	20 - 60	Използвайте макс. ¼ л вода за 750 г картофи.
4 - 5	Приготвяне на по-големи количества храна, задушени ястия и супи.	60 - 150	До 3 л течност заедно със съставките.
6 - 7	Леко запържване: шницел, телешко кордон бльо, котлети, кюфтета, наденица, дроб, маслено-брашнена запържка, яйца, палачинки, понички.	колкото е неохотно	Обърнете по средата на готвенето.
7 - 8	Дълбоко пържене, картофени кюфтета, филе-миньон, пържоли.	5 - 15	Обърнете по средата на готвенето.
9	Кипване на вода, готвене на макаронени изделия, запържване на месо (гулаш, задушено), пържене на картофи.		
P	Кипване на големи количества вода. PowerBoost е активиран.		

9.5 Препоръки и съвети за Hob²Hood

При управление на плочата с тази функция:

- Пазете панела на абсорбатора от пряка слънчева светлина.
- Не зацапвайте халогенната лампа на панела на абсорбатора.
- Не покривайте командното табло на плочите.
- Не прекъсвайте сигнала между плочата и аспиратора (например с ръка, готварска ръкохватка или тенджерата). Вж. картинката.

Аспираторът на картинката е само примерен.

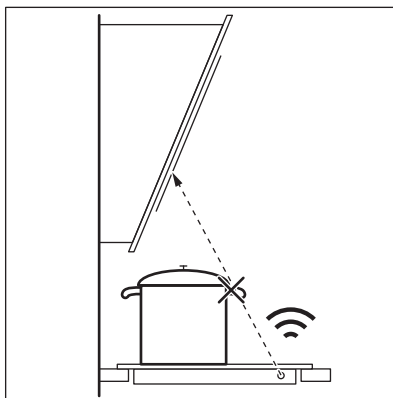

i Поддържайте прозореца за Hob²Hood инфрачервен сигнален комуникатор Hob²Hood чист.

i Други дистанционно контролирани уреди могат да блокират сигнала. Не използвайте такива уреди в близост до плочата, докато Hob²Hood е включен.

Абсорбатори с Hob²Hood функция

За да намерите пълната гама абсорбатори, които работят с тази

функция, обърнете се към нашия потребителски уебсайт. AEG абсорбаторът, който работи с тази функция трябва да съдържа символа .

10. ГРИЖИ И ПОЧИСТВАНЕ



ВНИМАНИЕ!
Вж. глава "Безопасност".

10.1 Обща информация

- Почиствайте плочата след всяка употреба.
- Винаги използвайте готварски съдове с почистено дъно.
- Надрасквания или тъмни петна по повърхността не влияят върху функционирането на плочата.
- Използвайте специален почистващ препарат, предназначен за повърхността на плочата.
- Използвайте специална стъргалка за стъкло.



Щампата на гъвкавата индукционна зона за готвене, може да се замърси или да смени цвета си, поради плъзгането на готварските съдове. Може да почистите зоната по общоприет начин.

10.2 Почистване на плочата

- **Отстранявайте незабавно:** разтопена пластмаса, пластмасово

фолио, захар и храна със захар, в противен случай замърсяването може да повреди плочата.

Внимавайте да не се изгорите. Използвайте специалната стъргалка на стъклокерамичната повърхност под остър ъгъл и плъзгайте острието по повърхността.

- **Отстранете, когато плочата е достатъчно изстинала:** следи от варовик, вода, петна от мазнина, лъскави металически обезцветявания. Почиствайте плочата с влажна кърпа и малко почистващ препарат. След почистване подсушете плочата с мека кърпа.
- **Премахнете бляскави метални драскотини:** използвайте разтвор от вода и оцет и почистете стъклената повърхност с мокър парцал.
- Повърхността на поставката за греене е с хоризонтални жлебове. Почистете плочата с влажна кърпа и малко препарат с плавно движение отляво надясно. След почистване подсушете плочата с мека кърпа отляво надясно.

11. ОТСТРАНЯВАНЕ НА НЕИЗПРАВНОСТИ







ВНИМАНИЕ!
Вж. глава "Безопасност".

11.1 Как да постъпите, ако...

Проблем	Възможна причина	Отстраняване
Не можете да активирате или да работите с плочата.	Плочата не е свързана към електрозахранването или е свързана неправилно.	Проверете дали плочата е свързана правилно към електрозахранването. Вижте схемата за свързване.
	Предпазителят е изключил.	Проверете дали предпазителят е причина за неизправността. Ако предпазителите продължават да изключват, се обадете на квалифициран електротехник.
	Не настройвате степента на нагряване за 60 секунди.	Включете плочата отново и задайте степента на нагряване за по-малко от 60 секунди.
	Докоснали сте 2 или повече сензорни полета едновременно.	Докосвайте само по едно сензорно поле.
	Пауза работи.	Вижте "Всекидневна употреба".
Дисплеят не реагира на докосване.	Част от дисплея е покрита или готварските съдове са поставени прекалено близо до него. Има течност или предмет върху дисплея.	Отстранете предметите. Преместете готварските съдове далеч от дисплея. Почистете дисплея, изчакайте докато уредът изстине. Изключете плочата от електрическото захранване. След 1 минута свържете плочата отново.
Прозвучава звуков сигнал и плочата се изключва. Когато плочата се деактивира, прозвучава звуков сигнал.	Поставили сте нещо върху едно или повече сензорни полета.	Махнете предмета от сензорните полета.
Плочата се деактивира.	Поставили сте нещо върху сензорното поле  .	Махнете предмета от сензорното поле.
Индикаторът за остатъчна топлина не се включва.	Зоната за готвене не е гореща, защото е била включена само за кратко време или сензорът е повреден.	Ако зоната за готвене работи достатъчно дълго, за да се нагорещи, свържете се с упълномощен сервизен център.

Проблем	Възможна причина	Отстраняване
Не можете да активирате най-високата степен на нагриване.	Вече има друга зона, която е зададена на най-високата степен на нагриване.	Първо намалете мощността на другата зона.
Сензорните полета се нагорещават.	Готварският съд е прекалено голям или сте го поставили твърде близко до полетата за управление.	Поставете големите готварски съдове върху задните зони за готвене, ако е възможно.
Hob²Hood не работи	Покрили сте командното табло.	Махнете предмета от командното табло.
Hob²Hood работи, но само лампичката свети.	Активирали сте режим H1.	Сменете режима на H2 – H6 или изчакайте докато стартира автоматичният режим.
Hob²Hood режими H1 – H6 работят, но лампичката е изключена.	Възможно е да има проблем с крушката.	Свържете се с упълномощен сервизен център.
Няма звук, когато докосвате сензорните полета на таблото.	Звуците са деактивирани.	Активирайте звуците. Вижте "Всекидневна употреба".
Зададен е грешен език.	Сменили сте езика погрешка.	Връщане на всички функции към фабричните настройки. Изберете Нулиране вс. настройки от Меню. Изключете плочата от електрическото захранване. След 1 минута свържете плочата отново. Задайте Language (Език), Яркост на екрана и Сила на звук сигнал.
Гъвката индукционна зона за готвене не нагрива готварските съдове.	Готварските съдове са грешно поставени върху гъвката индукционна зона за готвене.	Поставете готварските съдове правилно върху гъвката индукционна зона за готвене. Позицията на готварските съдове зависи от активираната функция или режим. Вижте "Гъвката индукционна зона за готвене".

Проблем	Възможна причина	Отстраняване
	Диаметърът на дъното на готварските съдове е неправилен спрямо активираната функция или режим.	Използвайте готварски съдове с диаметър, приложим за активираната функция или режим. Използвайте готварски съдове с диаметър, по-малък от 160 мм за всяка отделна гъвкава индукционна зона за готвене. Вижте "Гъвкава индукционна зона за готвене".
Зоната за готвене се деактивира. Излиза предупреждение, че зоната за готвене ще се изключи.	Автоматичното изключване деактивира зоната за готвене.	Вижте "Всекидневна употреба". Деактивирайте плочата и я активирайте отново.
Излизат  и съобщение.	Заклучване работи.	Вижте "Всекидневна употреба".
Появява се O - X - A.	Защита от деца работи.	Вижте "Всекидневна употреба".
 премигва.	Няма готварски съд върху зоната за готвене.	Поставете готварски съд върху зоната за готвене.
	Готварският съд е неподходящ.	Използвайте подходящи готварски съдове. Вижте "Препоръки и съвети".
	Диаметърът на дъното на готварския съд е прекалено малък за зоната за готвене.	Използвайте готварски съдове с подходящи размери. Вижте "Технически данни".
	FlexiBridge работи. Едно или повече отделения на активирания режим не са обхванати от готварските съдове.	Поставете готварските съдове на правилното количество раздели на активирания режим или променете функцията. Вижте "Гъвкава индукционна зона за готвене".
	PowerSlide работи. Два готварски съда са поставени на гъвкавата индукционна зона за готвене.	Използвайте само един готварски съд. Вижте "Гъвкава индукционна зона за готвене".

Проблем	Възможна причина	Отстраняване
 и число светва.	В плочата има грешка.	Деактивирайте плочата и я активирайте отново след 30 секунди. Ако  се появи отново, изключете плочата от електрическото захранване. След 30 секунди свържете плочата отново. Ако проблемът продължи, се обърнете към упълномощен сервизен център.
Може да чуете постоянен звуков сигнал.	Електрическата връзка е изпълнена неправилно.	Изключете плочата от електрическото захранване. Говорете с квалифициран електротехник да направи проверка на инсталацията.

11.2 Ако не откривате решение...

Ако не можете да намерите решение на проблема сами, обърнете се към търговеца си или към упълномощен сервизен център. Съобщете данните от табелката с данни. Уверете се, че управлявате котлонът правилно. В

противен случай, посещението на сервизния специалист или на продавача няма да бъде безплатно, също и през гаранционния срок. В гаранционната книжка ще намерите указания относно сервизния център и гаранционните условия.

12. ТЕХНИЧЕСКИ ДАННИ

12.1 Табелка с технически данни

Модел IAE84851FB
 Тип 62 D4A 05 CA
 Индукционен 7.35 kW
 Сериен номер
 AEG

PNC (номер на продукт) 949 597 550 00
 220 – 240 V / 400 V 2N 50 – 60 Hz
 Произведено в Германия
 7.35 kW



12.2 Софтуерни лицензи

Софтуерът на този продукт съдържа защитен от авторски права софтуер, лицензиран според BSD, fontconfig, FTL, GPL-2.0, LGPL-2.0, LGPL-2.1, libJpeg, zLib/ libpng, MIT, OpenSSL / SSLEAY ISC, Apache 2.0 и други.

Проверете пълното копие на лиценза от: Меню > Настройки > Услуга > Термометър.

Можете да изтеглите изходния код на софтуера с отворен код, като последвате хиперлинка, който се намира на уеб страницата на продукта.

12.3 Спецификация на зоните за готвене

Зона за готвене	Номинална мощност (при максимална топлинна настройка) [W]	PowerBoost [W]	PowerBoost максимална продължителност [min]	Диаметър на готварски съд [mm]
Задна средна	2300	3200	10	125 - 210
Предна дясна	1800	2800	10	145 - 180
Гъвкава индукционна зона за готвене	2300	3200	10	минимум 100

Мощността на зоните за готвене може да се отклонява в малки граници от данните в таблицата. Тя зависи от материала и размерите на готварските съдове.

За оптимални резултати при готвене използвайте готварски съдове, не по-големи от диаметъра в таблицата.

13. ЕНЕРГИЙНА ЕФЕКТИВНОСТ

13.1 Продуктова информация съобразно EU 66/2014, валиден само за пазара на ЕС

Идентификация на модела	IAE84851FB		
Тип плоча	Вградени плочи		
Брой зони за готвене	2		
Брой зони за готвене	1		
Загряваща технология	Индукция		
Диаметър на кръгли зони за готвене (Ø)	Задна средна	Предна дясна	21,0 cm 18,0 cm
Дължина (Д) и ширина (Ш) на зоната за готвене	Отляво		Д 45,6 cm Ш 21,6 cm
Енергийна консумация на зона за готвене (EC electric cooking)	Задна средна	Предна дясна	189,1 Wh/kg 178,3 Wh/kg
Енергийна консумация на зоната за готвене (EC electric cooking)	Отляво		187,0 Wh/kg
Енергийна консумация на плочата (EC electric hob)	185,7 Wh/kg		

EN 60350-2 - Домашни електроуреди за готвене – Част 2: Плочи – методи за измерване на ефективността

13.2 Енергоспестяващи

Може да спестите енергия по време на ежедневно готвене, ако следвате съветите по-долу.

- Когато загревате вода използвайте само количеството което ви трябва.
- Ако е възможно, винаги поставяйте капак на готварските съдове.

- Преди да активирате зоните за готвене, поставете съдовете за готвене върху тях.
- Сложете малките готварски съдове на малките зони за готвене.
- Сложете готварските съдове върху центъра на зоната за готвене.
- Използвайте остатъчната топлина, за да запазите храната топла или да я разтопите.

14. ОПАЗВАНЕ НА ОКОЛНАТА СРЕДА

Рециклирайте материалите със символа . Поставяйте опаковките в съответните контейнери за рециклирането им. Помогнете за опазването на околната среда и човешкото здраве, както и за рециклирането на отпадъци от

електрически и електронни уреди. Не изхвърляйте уредите, означени със символа , заедно с битовата смет. Върнете уреда в местния пункт за рециклиране или се обърнете към вашата общинска служба.

TARTALOM

1. BIZTONSÁGI INFORMÁCIÓK.....	31
2. BIZTONSÁGI UTASÍTÁSOK.....	33
3. ÜZEMBE HELYEZÉS.....	35
4. TERMÉKLEÍRÁS.....	36
5. A HASZNÁLAT LÉPÉSEI RÖVIDEN.....	37
6. AZ ELSŐ HASZNÁLAT ELŐTT.....	39
7. NAPI HASZNÁLAT.....	39
8. RUGALMAS INDUKCIÓS FŐZŐFELÜLET.....	44
9. HASZNOS TANÁCSOK ÉS JAVASLATOK.....	47
10. ÁPOLÁS ÉS TISZTÍTÁS.....	49
11. HIBAELHÁRÍTÁS.....	50
12. MŰSZAKI ADATOK.....	53
13. ENERGIAHATÉKONYSÁG.....	54

AZ ÖN ELÉGEDETTSÉGE ÉRDEKÉBEN

Köszönjük, hogy megvásárolta ezt az AEG készüléket. Termékünk gyártásakor egy olyan berendezést kívántunk megalkotni az Ön számára, amely kifogástalan teljesítményt nyújt hosszú éveken keresztül, köszönhetően az alkalmazott innovatív technológiáknak, amelyek az életét jelentősen megkönnyítik – és amelyeket más készülékeken nem talál meg. Kérjük, szánjon néhány percet az útmutató végigolvasására, hogy a maximumot hozhassa ki készülékéből. Látogassa meg a weboldalunkat:



Kezelési tanácsok, kiadványok, hibaelhárító, szerviz információk:
www.aeg.com/webselfservice



További előnyökért regisztrálja készülékét:
www.registreaeg.com



Kiegészítők, segédanyagok és eredeti alkatrészek vásárlása a készülékhez:
www.aeg.com/shop

VÁSÁRLÓI TÁMOGATÁS ÉS SZERVIZ

Kizárólag eredeti alkatrészek használatát javasoljuk.

Ha készülékével a szervizhez fordul, legyenek kéznél az alábbi adatok: Típus, termékszám, sorozatszám.

Ezek az információk az adattáblán olvashatók.

 Figyelmeztetés - Biztonsági információk

 Általános információk és hasznos tanácsok

 Környezetvédelmi információk

A változtatások jogát fenntartjuk.

1. BIZTONSÁGI INFORMÁCIÓK

Az üzembe helyezés és használat előtt gondosan olvassa el a mellékelt útmutatót. A gyártó nem vállal felelősséget a helytelen beszerelés vagy használat miatt keletkezett sérülésekért és károkért. Tartsa biztonságos és elérhető helyen az útmutatót, hogy szükség esetén mindig a rendelkezésére álljon.

1.1 Gyermekek és fogyatékkal élő személyek biztonsága

- A készüléket 8 év feletti gyermekek és csökkent fizikai, értelmi vagy mentális képességű, illetve megfelelő tapasztalatok vagy ismeretek híján lévő személyek csak felügyelettel, vagy a készülék biztonságos használatára vonatkozó megfelelő tájékoztatás esetén használhatják.
- A 3-8 éves gyermekek, illetve a súlyos, komplex fogyatékkal élő személyek állandó felügyelet nélkül nem tartózkodhatnak a készülék közelében.
- 3 évesnél fiatalabb gyermekek kizárólag folyamatos felügyelet mellett tartózkodhatnak a készülék közelében.
- Ne hagyja, hogy gyermekek játsszanak a készülékkel.
- Minden csomagolóanyagot tartson távol a gyermekektől, és megfelelően dobja azokat hulladékba.
- A gyermekeket és kedvenc háziállatokat tartsa távol a készüléktől működés közben, és működés után, lehűléskor. A készülék elérhető részei forróak.
- Ha rendelkezik gyermekbiztonsági zárral a készülék, akkor azt be kell kapcsolni.
- Gyermekek felügyelet nélkül nem végezhetnek tisztítási vagy karbantartási tevékenységet a készüléken.

1.2 Általános biztonság

- **FIGYELMEZTETÉS:** Használat közben a készülék és az elérhető részek nagyon felforrósodhatnak. Legyen óvatos, hogy ne érjen a fűtőelemekhez.
- Ne működtesse a készüléket külső időzítővel vagy külön távirányító rendszerrel.
- **FIGYELMEZTETÉS:** Főzőlapon történő főzéskor az olaj vagy zsír felügyelet nélkül hagyása veszélyes lehet, és tűz keletkezhet.
- A tüzet SOHA NE próbálja meg eloltani vízzel, hanem kapcsolja ki a készüléket, és takarja le a lángokat például egy fedővel vagy tűzálló takaróval.
- **VIGYÁZAT:** Főzéskor a készüléket ne hagyja felügyelet nélkül. Rövid időtartamú főzéskor a készüléket tartsa folyamatosan felügyelet alatt.
- **FIGYELMEZTETÉS:** Tűzveszély: Ne tároljon semmit a főzőfelületeken.
- Soha ne tegyen a főzőfelületre fémtárgyakat (fedők, kések, kanalak), mert azok felforrósodhatnak.
- A készülék tisztításához ne használjon nagy nyomású gőzt.
- Használat után saját gombjával kapcsolja ki a főzőlap adott elemét, és ne hagyatkozzon az edényérzékelésre.
- Ha repedést lát az üvegkerámia / üveg felületen, kapcsolja ki a készüléket, és húzza ki a konnektorból a dugvilláját. Amennyiben a készülék kötésdobozon keresztül közvetlenül csatlakozik az elektromos hálózathoz, vegye ki a biztosítékot a készülék elektromos hálózatról történő leválasztásához. Egyéb esetben forduljon a márkaszervizhez.
- Ha a hálózati kábel megsérül, azt a gyártónak vagy a hivatalos márkaszerviznek vagy más hasonlóan képzett személynek ki kell cserélnie, nehogy veszélyhelyzet álljon elő.
- **FIGYELMEZTETÉS:** Kizárólag a főzőlap gyártója által tervezett vagy a főzőlap gyártója által a használati

útmutatóban javasolt, illetve a készülékhez mellékelt főzőlapvédő elemet használjon. A nem megfelelő védőelemek használata balesetet okozhat.

2. BIZTONSÁGI UTASÍTÁSOK

2.1 Üzembe helyezés



FIGYELMEZTETÉS!

A készüléket csak képzett személy helyezheti üzembe.



FIGYELMEZTETÉS!

Személyi sérülés vagy a készülék károsodásának veszélye áll fenn.

- Távolítsa el az összes csomagolóanyagot.
- Ne helyezzen üzembe, és ne is használjon sérült készüléket.
- Tartsa be a készülékhez mellékelt üzembe helyezési útmutatóban foglaltakat.
- Tartsa meg a minimális távolságot a többi készüléktől és egységtől.
- A készülék nehéz, ezért legyen körültekintő a mozgításakor. Mindig használjon munkavédelmi kesztyűt és zárt lábbelit.
- Megfelelő tömitőanyaggal védje a munkalap vágott felületeit a nedvesség ellen.
- Védje a készülék alját a gőztől és nedvességtől.
- Ne telepítse a készüléket ajtó mellé vagy ablak alá. Ezzel elkerülhető, hogy az ajtó vagy ablak kinyitásával leverje a forró főzőedényt a készülékről.
- Mindegyik készülék alján hűtőventilátorok találhatók.
- Ha a készüléket fiók fölött helyezi üzembe:
 - Ne tároljon semmi olyan kisméretű tárgyat vagy papírlapot, melyet a ventilátorok beszívhatnak, mivel az megsértheti a hűtőventilátorokat, vagy megrongálhatja a hűtőrendszert.
 - A készülék alja és a fiókban tárolt tárgyak között hagyjon legalább 2 cm távolságot.

- A készülék alatti szekrényből minden elválasztó lapot távolítson el.

2.2 Elektromos csatlakoztatás



FIGYELMEZTETÉS!

Tűz- és áramütésveszély.

- Minden elektromos csatlakoztatást szakképzett villanyszerelőnek kell elvégeznie.
- A készüléket kötelező földelni.
- Bármilyen beavatkozás előtt ellenőrizni kell, hogy a berendezés le lett-e választva az elektromos hálózatról.
- Ellenőrizze, hogy az adattáblán szereplő adatok megfelelnek-e a helyi elektromos hálózat paramétereinek.
- Ellenőrizze, hogy megfelelően van-e üzembe helyezve a készülék. A hálózati vezeték dugója (ha van) és a konnektor közötti gyenge vagy rossz érintkezés miatt a csatlakozás túlságosan felforrósodhat.
- Használjon megfelelő típusú hálózati kábelt.
- Ne hagyja, hogy az elektromos vezetékek összegabalyodjanak.
- Ügyeljen arra, hogy az érintésvédelem ki legyen építve.
- Használjon feszültségmentesítő bilincset a vezetékhez.
- Ügyeljen arra, hogy a hálózati kábel vagy dugója (ha van) ne érjen a készülékhez vagy a forró főzőedényekhez, amikor a készüléket a közeli csatlakozóaljzathoz csatlakoztatja.
- Ne használjon hálózati elosztókat és hosszabbító kábeleket.
- Ügyeljen a hálózati csatlakozódugó (ha van) és a hálózati kábel épségére. Ha a hálózati kábel cserére szorul, forduljon a márkaszervizünkhöz vagy egy villanyszerelőhöz.

- A feszültség alatt álló és szigetelt alkatrészek érintésvédelmi részeit úgy kell rögzíteni, hogy szerszám nélkül ne lehessen eltávolítani azokat.
- Csak az üzembe helyezés befejezése után csatlakoztassa a hálózati csatlakozódugót a hálózati csatlakozóaljzatba. Ügyeljen arra, hogy a hálózati dugasz üzembe helyezés után is könnyen elérhető legyen.
- Amennyiben a hálózati konnektor rögzítése laza, ne csatlakoztassa a csatlakozódugót hozzá.
- A hálózati vezeték kihúzásakor soha ne vezetékot húzza. A kábelt mindig a csatlakozódugónál fogva húzza ki.
- Kizárólag megfelelő szigetelőberendezést alkalmazzon: hálózati túlterhelésvédő megszakítót, biztosítékot (a tokból eltávolított csavaros típusú biztosítékot), földzárlatkioldót és védőrelét.
- Az elektromos készüléket szigetelőberendezéssel kell ellátni, amely lehetővé teszi, hogy minden fázison leválassza a készüléket az elektromos hálózatról. A szigetelőberendezésnek legalább 3 mm-es érintkezőtávolsággal kell rendelkeznie.
- Ne működtesse a készüléket nedves kézzel, vagy amikor az vízzel érintkezik.
- Ne használja a készüléket munka- vagy tárolófelületként.
- Amennyiben a készülék felülete megrepedt, azonnal válassza le a készüléket az elektromos hálózatról. Ez a lépés az áramütés elkerüléséhez szükséges.
- A szívritmus-szabályozóval rendelkező személyek tartsanak legalább 30 cm távolságot a bekapcsolt indukciós főzőzónától.
- Amikor az élelmiszert forró olajba helyezi, az olaj kifröccsenhet.



FIGYELMEZTETÉS!

Tűz- és robbanásveszély

- A felforrósított zsírok és olajok gyúlékony gőzöket bocsáthatnak ki. Zsírral vagy olajjal való főzésekortartsa azoktól távol a nyílt lángot és a forró tárgyakat.
- A nagyon forró olaj által kibocsátott gőzök öngyulladását okozhatnak.
- Az ételmaradékot tartalmazó használt olaj az első használatkor alkalmazott hőfoknál alacsonyabb értéken is tüzet okozhat.
- Ne tegyen gyúlékony anyagot vagy gyúlékony anyaggal szennyezett tárgyat a készülékbe, annak közelébe, illetve annak tetejére.

2.3 Használat



FIGYELMEZTETÉS!

Sérülés-, égés- és áramütésveszély.

- Az első használat előtt távolítsa el a csomagolóanyagot, a tájékoztató címkéket és a védőfóliát (ha van).
- Ez a készülék kizárólag háztartási célokra használható.
- Ne változtassa meg a készülék műszaki jellemzőit.
- Ellenőrizze, hogy a készülék szellőzőnyílásai nincsenek-e lezárva.
- Működés közben tilos a készüléket felügyelet nélkül hagyni.
- Minden használat után kapcsolja ki a főzőzónákat.
- Ne hagyatkozzon az edényérzékelésre.
- Soha ne tegyen a főzőzónákra evőeszközöket vagy fedőket. Ezek felforrósodhatnak.
- Ne helyezzen forró főzőedényt a kezelőpanelre.
- Ne helyezzen forró fedőt a főzőlap üvegfelületére.
- Ne hagyja, hogy a főzőedényből elforrjon a folyadék.
- Ügyeljen arra, hogy ne ejtsen tárgyat vagy főzőedényt a készülékre. A készülék felülete megsérülhet.
- Üres főzőedény vagy főzőedény nélkül ne kapcsolja be a főzőzónákat.
- Ne tegyen alufóliát a készülékre.
- Az öntöttvasból vagy alumínium öntvényből készült, illetve sérült aljú edények megkarcolhatják az üveg- / üvegkerámia felületet. Az ilyen tárgyakat mindig emelje fel, ha a

főzőfelületen odébb szeretné helyezni ezeket.

- A készülék kizárólag ételkészítési célokat szolgál. Tilos bármilyen más célra, például helyiség fűtésére használni.

2.4 Ápolás és tisztítás

- Rendszeresen tisztítsa meg a készüléket, hogy elkerülje a felület károsodását.
- Kapcsolja ki a készüléket, és hagyja lehűlni, mielőtt megtisztítaná.
- Karbantartás előtt húzza ki a konnektorból a készülék hálózati vezetékét.
- A készülék tisztításához ne használjon vízsugarat vagy gőzt.
- A készüléket puha, nedves ruhával tisztítsa. Csak semleges tisztítószer használjon. Ne használjon semmilyen súrolószert, súrolószivacsot, oldószert vagy fém tárgyat.

2.5 Szerviz

- A készülék javítását bízza a márkaszervizre.
- Csak eredeti pótalkatrészeket használjon.

2.6 Ártalmatlanítás



FIGYELMEZTETÉS!

Sérülés- vagy fulladásveszély.

- A készülék megfelelő ártalmatlanítására vonatkozó tájékoztatásért lépjen kapcsolatba a helyi hatóságokkal.
- Válassza le a készüléket ez elektromos hálózatról.
- A készülék közelében vágja át a hálózati kábelt, és tegye a hulladékba.

3. ÜZEMBE HELYEZÉS



FIGYELMEZTETÉS!

Lásd a „Biztonság” című fejezetet.

3.1 A szerelést megelőző teendők

A főzőlap beszerelése előtt másolja le az adattábláról az alábbi adatokat. Az adattábla a főzőlap alján található.

Sorozatszám

3.2 Beépíthető tűzhelylapok

Csak azután használhatja a beépített főzőlapot, miután beszerelte azt a szabványoknak megfelelő beépített szekrénybe és munkafelületbe.

3.3 Csatlakozóvezeték

- A főzőlapot csatlakozó vezetékkel együtt szállítjuk.
- A megsérült hálózati kábel pótlásához használja a következő vezetéktípust: H05V2V2-F, mely 90°C-os vagy magasabb hőmérsékletnek is ellenáll. Forduljon a helyi márkaszervizhez.

3.4 Összeszerelés

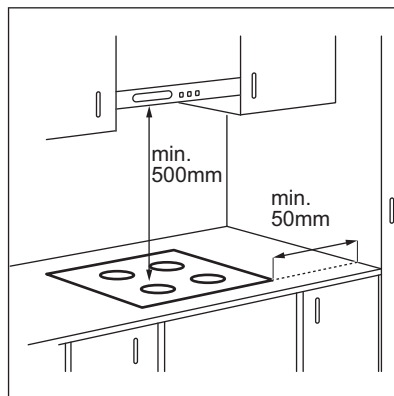

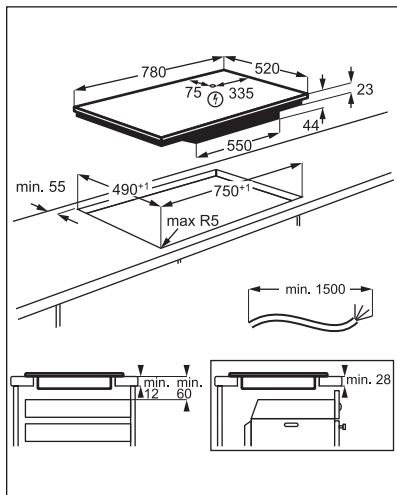

Ha a készüléket egy fiók fölé szereli fel, a főzőlap ventilátora főzés közben felmelegítheti a fiókban elhelyezett és tárolt eszközöket.

4. TERMÉKLEÍRÁS

4.1 Főzőfelület elrendezése

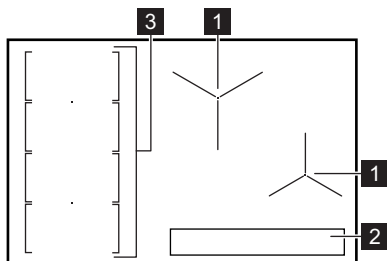





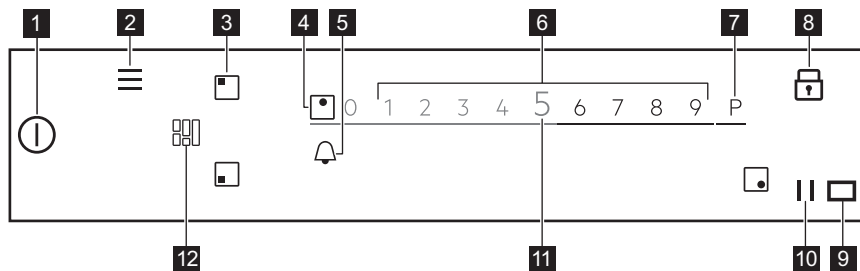



- 1** Indukciós főzőzóna
- 2** Kezelőpanel
- 3** Négy részből álló, rugalmas indukciós főzőfelület

4.2 Kezelőpanel elrendezés



A rendelkezésre álló beállítások megtekintéséhez érintse meg a megfelelő szimbólumot.

Szim-bólum	Megjegyzés
1 	BE / KI A főzőlap be- és kikapcsolása.
2 	Menü A Menü megnyitása és bezárása.
3 	Főzőzóna-választás A csúsztató megnyitása a kiválasztott főzőzónához.
4 -	Főzőzóna visszajelzője Jelzi, hogy a csúsztató melyik főzőzónánál aktív.
5 	- Az időzítő funkciók beállítása.
6 -	Csúsztató A hőfok beállítása.
7 	PowerBoost A funkció bekapcsolása.
8 	Funkciózár A funkció be- és kikapcsolása.
9 	- A Hob²Hood infravörös jeladó ablaka. Ne fedje le.
10 	Szünet A funkció be- és kikapcsolása.
11 0 - 9	- Megjeleníti az aktuális hőfokbeállítást.
12 	FlexiBridge A funkció három üzemmódja közötti váltás.

4.3 OptiHeat Control (maradék hő kijelzése 3 lépésben)



FIGYELMEZTETÉS!
 III / II / I A maradék hő miatt égési sérülés veszélye áll fenn. A visszajelző a maradék hő szintjét jelzi.

Az indukciós főzőzónák közvetlenül a főzőedény alján biztosítják az ételkészítéshez szükséges hőt. Az üvegerámiát a főzőedény maradék hője melegíti.

5. A HASZNÁLAT LÉPÉSEI RÖVIDEN

5.1 Az érintőképernyő használata

- Egy adott kiegészítő funkció aktiválásához vagy kikapcsolásához érintse meg a megfelelő szimbólumot a kijelzőn.
- A kiválasztott funkció bekapcsol, amikor elveszi ujját a kijelzőről.
- A rendelkezésre álló kiegészítő funkciók közötti görgetéshez tegyen egy gyors mozdulatot, vagy húzza végig az ujját a kijelzőn.
- A mozdulat sebességétől függ, hogy milyen gyorsan gördül a képernyő.
- A görgető mozgás önmagától leáll, vagy azonnal le is állíthatja, ha megérinti a kijelzőt.
- A kijelzőn megjelent paraméterek többségét módosíthatja, ha megérinti az adott paraméterhez tartozó szimbólumot.
- A kívánt funkció vagy idő beállításához végiggörgethet a listán, és/vagy érintse meg a kiválasztandó kiegészítő funkciókat.

- Ha a főzőlap be van kapcsolva, és néhány szimbólum eltűnik a kijelzőről, érintse meg a kijelző bármely részét. Az összes szimbólum megjelenik.
- Néhány funkció elindítása után egy előugró ablak jelenik meg további információkkal.
- Csak a háttérvilágítással rendelkező szimbólumok használhatók.
- Először válasszon egy főzőzónát az időzítő funkciók aktiválásához.

5.2 Menü szerkezet

A főzőlap beállításainak eléréséhez és módosításához, illetve egyes funkciók bekapcsolásához érintse meg a  gombot. A táblázat a Menü alapszerkezetét mutatja be.

Menü

Előre programozott sütés		
Főzőlapfunkciók	PowerSlide	
	Olvasztás	
Készülék beállítások	Gyerekszár	
	Stopperóra	
	Hob ² Hood	H0 - Ki
		H1 - Csak világítás
		H2 - Alacsony ventilátorsebesség
		H3 - Alacsony automatikus ventilátorsebesség
		H4 - Közepes automatikus ventilátorsebesség
		H5 - Magas automatikus ventilátorsebesség
	H6 - Automatikus ventilátorsebesség rásegítéssel	
	Beállítás	Előre programozott sütés
Nyelv		
Nyomógomb Hang		
Figyelmeztető hangerő		
Kijelző fényerő		
Szolgáltatások	Demo üzemmód	
	Licenc	
	Szoftver verzió kijelzése	
	Riasztási előzmények	
	Minden beáll. vissz.	

A Menü pontból való kilépéshez érintse meg a  gombot vagy a kijelző jobb oldalát, mely a felugró ablakon kívül helyezkedik el. A Menü elemei közötti mozgáshoz használja a < vagy > gombot. Amikor megérintve tartja egy kiegészítő funkció gombját a Menü-ben, a

kiegészítő funkció rövid leírása jelenik meg. Kövesse a javaslatokat a Menü pontba való könnyű mozgás érdekében. Ha a Menü aljához ért, görgessen fel a listában, és a < segítségével vagy a  megérintésével lépjen ki a Menü pontból.

6. AZ ELSŐ HASZNÁLAT ELŐTT



FIGYELMEZTETÉS!
Lásd a „Biztonság” című fejezetet.

6.1 Első csatlakoztatás az elektromos hálózatra

Amikor a főzőlapot a tápfeszültséghez csatlakoztatja, a következőket kell

beállítani: Nyelv, Kijelző fényerő és Figyelmeztető hangerő.

A beállítások a Menü > Készülék beállítások > Beállítás menüpontban módosíthatók. Lásd a „Napi használat” című részt.

7. NAPI HASZNÁLAT



FIGYELMEZTETÉS!
Lásd a „Biztonság” című fejezetet.

7.1 Be- és kikapcsolás

Érintse meg a  gombot 1 másodpercig a főzőlap be- vagy kikapcsolásához.

7.2 Automatikus kikapcsolás

A funkció automatikusan leállítja a főzőlapot, ha:

- valamennyi főzőzóna ki van kapcsolva,
- nem végzett hőfokbeállítást a főzőlap bekapcsolása után,
- több mint 10 másodpercig valamivel (pl. edény, konyharuha stb.) letakarta a kezelőpanelt, vagy ráöntött valamit. Hangjelzés hallható, és a főzőlap kikapcsol. Távolítsa el a tárgyat, vagy tisztítsa meg a kezelőpanelt.
- a főzőlap túlságosan felmelegszik (pl. egy lábasból elforr a folyadék). Mielőtt ismét használná a főzőlapot, várja meg, hogy a főzőzóna lehűljön.
- nem megfelelő a főzőedény, vagy nincs főzőedény az adott főzőzónán. A fehér főzőzóna szimbólum villog, és

1 perc múlva az indukciós főzőzóna automatikusan leáll.

- nem állított le egy főzőzónát, illetve nem módosította a hőfokbeállítást. Bizonyos idő után egy üzenet jelenik meg, és a főzőlap kikapcsol.

A hőfokbeállítás és azon időtartam közötti kapcsolat, melynek elteltével a főzőlap kikapcsol:

Hőfokbeállítás	Az alábbi idő elteltével a főzőlap kikapcsol:
1 - 2	6 óra
3 - 5	5 óra
6	4 óra
7 - 9	1,5 óra

7.3 Hőfokbeállítás

1. Kapcsolja be a főzőlapot.
2. Helyezze a főzőedényt a kiválasztott főzőzónára.

Az aktív főzőzóna csúszkája megjelenik a kijelzőn, és 8 másodpercig látható.

3. Érintse meg a csúszkát, vagy csúsztassa el az ujját a szükséges hőfok beállításához.

A szimbólum pirosra vált, és mérete megnő.

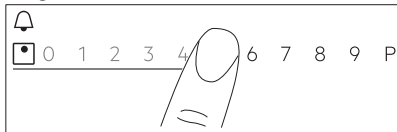

7.4 A főzőzónák használata

A főzőedényt a kiválasztott főzőzóna közepére helyezze. Az indukciós főzőzónák automatikusan alkalmazkodnak a főzőedény aljának méretéhez.

Miután a kiválasztott főzőzónára helyezte az edényt, a főzőlap automatikusan érzékeli azt, és a megfelelő csúszka megjelenik a kijelzőn. A csúszka 8 másodpercig látható, majd a kijelző visszatér a fő képernyőre. A csúszka gyorsabb bezárásához érintse meg a kijelző csúszkán kívül eső területét.

Más zónák működése közben előfordulhat, hogy a használandó főzőzóna hőfokbeállítása korlátozottá válik. Lásd a „Teljesítménykezelés” című szakaszt.



Ellenőrizze, hogy főzőedény megfelelő-e indukciós főzőlaphoz. A főzőedény típusokkal kapcsolatos tudnivalókról olvassa el a „Hasznos tanácsok és javaslatok” c. fejezetet. Ellenőrizze a főzőedény méretét a „Műszaki adatok” fejezetben.

7.5 PowerBoost

Ez a funkció nagyobb teljesítményt rendel a megfelelő indukciós zónához, a főzőedény méretétől függően. Ez a funkció csak bizonyos ideig működtethető.

1. Először érintse meg a megfelelő zóna szimbólumát.
2. Érintse meg a **P** gombot, vagy húzza el jobbra az ujját a funkció bekapcsolásához a kiválasztott főzőzónánál.

A szimbólum pirosra vált, és mérete megnő.

A funkció automatikusan kikapcsol. A funkció manuális kikapcsolásához válassza ki a főzőzónát, majd módosítsa hőfokbeállítását.



A maximális időtartamot lásd a „Műszaki adatok” c. részben.

7.6 Teljesítménykezelés

- A főzőzónák a főzőlapba lépő fázisok számától és elhelyezésétől függően vannak csoportosítva. Lásd az ábrát.
- Minden egyes fázis legnagyobb elektromos terhelhetősége 3680 W.
- A funkció elosztja a teljesítményt az ugyanazon fázisra kötött főzőzónák között.
- A funkció akkor kapcsol be, ha az ugyanazon fázisra kötött főzőzónák összes elektromos teljesítményfelvétele meghaladja a 3680 W értéket.
- A funkció csökkenti a teljesítményt az ugyanazon fázisra kötött többi főzőzónánál, ezáltal befolyásolja a rendelkezésre álló hőfokbeállítást.
- A maximális hőfokbeállítás a csúszkán látható. Csak a fehér színű számjegyek aktívak.
- Amennyiben egy magasabb hőfokbeállítás nem áll rendelkezésre, csökkentse a többi főzőzóna beállított értékét.

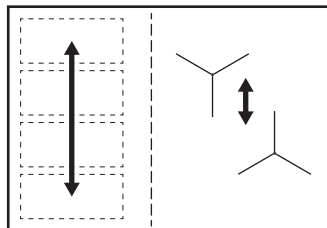

7.7 Időzítő

Visszaszámlálós időzítő

A funkcióval beállíthatja, hogy az adott főzőzóna milyen hosszú ideig üzemeljen egyetlen főzési ciklus alatt.

A funkció külön állítható mindegyik főzőzónánál.

1. Először végezze el a megfelelő főzőzóna hőfokbeállítását, majd állítsa be a funkciót.
2. Érintse meg a zóna szimbólumot.
3. Érintse meg a  gombot.

Az időzítő menü ablaka megjelenik a kijelzőn.

4. Jelölje be a mezőt a funkció aktiválásához.

A szimbólumok  jelzésre változnak.

5. Húzza az ujját balra vagy jobbra a megfelelő idő (pl. óra és/vagy perc) kiválasztásához.
6. A választás megerősítéséhez érintse meg az Csatlakozás... OK gombot.

A kiválasztás törléséhez az **X** elemet is használhatja.

Amikor a visszaszámlálás véget ér, hangjelzés hallható, és a  villog.

Érintse meg a  gombot a hangjelzés kikapcsolásához.

A funkció kikapcsolásához módosítsa a hőfokbeállítást **0** értékre. Másik lehetőségként érintse meg az időzítés értékétől balra található  gombot, majd érintse meg a mellette levő **X** gombot, és a felugró ablak megjelenésekor erősítse meg választását.

Percszámláló

Ezt a funkciót akkor használhatja, amikor a főzőlap be van kapcsolva, de a főzőzónák nem üzemelnek.

A funkció nincs hatással a főzőzónák működésére.

1. Válassza ki a főzőzónák egyikét. A hozzá tartozó csúszka megjelenik a kijelzőn.
2. Érintse meg a  gombot.

Az időzítő menü ablaka megjelenik a kijelzőn.

3. Húzza az ujját balra vagy jobbra a megfelelő idő (pl. óra és perc) kiválasztásához.
4. A választás megerősítéséhez érintse meg az Csatlakozás... OK gombot.

A kiválasztás törléséhez az **X** elemet is használhatja.

Amikor a visszaszámlálás véget ér, hangjelzés hallható, és a  villog.

Érintse meg a  gombot a hangjelzés kikapcsolásához.



A funkció kikapcsolásához érintse meg az időzítés értékétől balra található  gombot, majd érintse meg a mellette levő **X** gombot, és a felugró ablak megjelenésekor erősítse meg választását.

Stopperóra



A funkció automatikusan megkezdí a számlálást a főzőzóna bekapcsolása után. Ezzel a funkcióval figyelheti, hogy mennyi ideig tart a működés.

1. Érintse meg a  gombot a Menü eléréséhez.
2. Görgesse a Menü-t a Készülék beállítások > Stopperóra kiválasztásához.
3. A funkció be- / kikapcsolásához érintse meg a kapcsolót.

A Menü pontból való kilépéshez érintse meg a  gombot vagy a kijelző jobb oldalát, mely a felugró ablakon kívül helyezkedik el. A Menü elemei közötti mozgáshoz használja a  vagy  gombot.



A funkció nem áll le a főzőedény felemelésekor. A funkció manuális visszaállításához és újraindításához érintse meg a  gombot, majd válassza a Alaphelyzetbe állítás lehetőséget a felugró ablakból. A funkció **0** értéktől kezdí a számlálást. A Szünetfunkció egy főzési ciklusra történő szüneteltetése érdekében érintse meg a  gombot, majd válassza a Szünet lehetőséget a felugró ablakból. A számlálás folytatásához válassza a Start pontot.

A funkció nem áll le a főzőedény felemelésekor. A funkció manuális visszaállításához és újraindításához

érintse meg a  gombot, majd válassza a Alaphelyzetbe állítás lehetőséget a felugró ablakból. A funkció **0** értéktől kezdí a számlálást. A Szünetfunkció egy főzési ciklusra történő szüneteltetése érdekében érintse meg a  gombot, majd válassza a Szünet lehetőséget a felugró ablakból. A számlálás folytatásához válassza a Start pontot.



7.8 Szünet

Ez a funkció az összes üzemelő főzőzónát a legalacsonyabb hőfokú beállításra állítja.

Amíg a funkció működik, csak a  és  a szimbólum használható. Minden egyéb szimbólum le van zárva a kezelőpanelen.

A funkció nem állítja le az időzítési funkciókat.

A funkció bekapcsolásához érintse meg a  mezőt.

A  visszajelző világítani kezd. A hőfokbeállítás 1-es szintre mérséklődik. A funkció kikapcsolásához érintse meg a  gombot.

A funkció leállítja a PowerBoost működését. A magasabb hőfokbeállítás ismét bekapcsolja, ha újra megérinti a  gombot.

7.9 Funkciózár

A főzőlap működése közben zárhatja a kezelőpanelt. Ezzel megelőzheti a hőfokbeállítás véletlen módosítását.

Először végezze el a hőfokbeállítást.

A funkció bekapcsolásához érintse meg a  mezőt.

A funkció kikapcsolásához érintse meg a  gombot 3 másodpercre.





A főzőlap kikapcsolása ezt a funkciót is kikapcsolja.

7.10 Gyerekzár

Ez a funkció megakadályozza a főzőlap véletlen üzemeltetését.



1. Érintse meg a  gombot a kijelzőn a Menü megnyitásához.
2. Válassza a Készülék beállítások > Gyerekzár lehetőséget a listából.
3. A funkció aktiválásához fordítsa bekapcsolás helyzetbe a kapcsolót, majd érintse meg a A-O-X betűket ábécé sorrendben. A funkció leállításához forgassa a kapcsolót kikapcsolt helyzetbe.

A Menü pontból való kilépéshez érintse meg a  gombot vagy a kijelző jobb oldalát, mely a felugró ablakon kívül helyezkedik el. A Menü elemei közötti mozgáshoz használja a  vagy  gombot.

7.11 Nyelv





1. Érintse meg a  gombot a kijelzőn a Menü megnyitásához.
2. Válassza a Készülék beállítások > Beállítás > Nyelv lehetőséget a listából.
3. Válassza ki a megfelelő nyelvet a listából.

Ha nem a megfelelő nyelvet választotta ki, érintse meg a  gombot. A megjelenő listából válassza ki a harmadik lehetőséget, majd kétszer az utolsó lehetőséget. Végül válassza a jobb oldalon található lehetőséget.

A Menü pontból való kilépéshez érintse meg a  gombot vagy a kijelző jobb oldalát, mely a felugró ablakon kívül helyezkedik el. A Menü elemei közötti mozgáshoz használja a  vagy  gombot.

7.12 Nyomógomb Hang / Figyelmeztető hangerő



Kiválaszthatja a főzőlap által megszólaltatott hangjelzés típusát, vagy ki is kapcsolhatja a hangjelzést. Kattanás (alapértelmezett) vagy sipolás közül választhat.

1. Érintse meg a  gombot a kijelzőn a Menü megnyitásához.
2. Válassza a Készülék beállítások > Beállítás > Nyomógomb Hang / Figyelmeztető hangerő lehetőséget a listából.
3. Válassza ki a megfelelő beállítást. A Menü pontból való kilépéshez érintse meg a  gombot vagy a kijelző jobb oldalát, mely a felugró ablakon kívül helyezkedik el. A Menü elemei közötti mozgáshoz használja a  vagy  gombot.

7.13 Kijelző fényerő

A kijelző fényereje módosítható.



4 fényerő szint áll rendelkezésre: 1 a legkisebb, 4 a legnagyobb fényerőt jelenti.

1. Érintse meg a  gombot a kijelzőn a Menü megnyitásához.
2. Válassza a Készülék beállítások >Beállítás > Kijelző fényerő lehetőséget a listából.
3. Válassza ki a megfelelő fokozatot. A Menü pontból való kilépéshez érintse meg a  gombot vagy a kijelző jobb oldalát, mely a felugró ablakon kívül helyezkedik el. A Menü elemei közötti mozgáshoz használja a < vagy > gombot.

7.14 Előre programozott sütés

Ez a funkció különböző ételfajtához állítja be a hőmérsékletet, és fenntartja azt a főzés során. Csak a bal első főzőzónánál vagy az áthidalással összekapcsolt két bal oldali zónánál kapcsolható be.

1. Érintse meg a  gombot a kijelzőn a Menü megnyitásához.
2. Válassza a Előre programozott sütés menüpontot, majd válassza ki a listából az elkészítendő ételfaját. Néhány beállítás áll rendelkezésre minden egyes ételfajtahoz. Kövesse a kijelzőn látható utasításokat.
 - A felugró ablak felső részén levő Csatlakozás... OK megérintésével az alapértelmezett beállításokat használhatja.
 - Beállíthatja az időzítő funkciót. Amikor a főzőedény eléri a kívánt hőmérsékletet, az időzítő bekapcsolható.
 - Módosíthatja az alapértelmezett hőmérsékleti fokozatot.
3. Amikor a főzőedény eléri a kívánt hőmérsékletet, hangjelzés hallható, és egy felugró ablak jelenik meg. Az ablak bezárásához és a funkció elindításához érintse meg az Csatlakozás... OK gombot. Mielőtt bekapcsolja a funkciót, az ablak végleges kikapcsolásához jelölje be a mezőt.

A funkció leállításához érintse meg a  és Leállítás gombot, vagy érintse meg a  gombot, és válassza a Előre programozott sütés lehetőséget, majd válassza ki az ételfaját, és érintse meg a Leállítás gombot.

A Menü pontból való kilépéshez érintse meg a  gombot vagy a kijelző jobb oldalát, mely a felugró ablakon kívül helyezkedik el. A Menü elemei közötti mozgáshoz használja a < vagy > gombot.

7.15 Olvasztás

Ezt a funkciót különböző termékek, pl. csokoládé vagy vaj felolvasztásához használhatja. A funkciót csak egy főzőzónához használhatja egy főzési ciklus alatt.

1. Érintse meg a  gombot a kijelzőn a Menü megnyitásához.
2. Válassza a Főzőlapfunkciók > Olvasztás lehetőséget a listából.
3. Érintse meg a Start gombot. Válassza ki a megfelelő főzőzónát. Egy előugró ablak jelenik meg, és megkérdezi, hogy törlje-e az előző hőfokbeállítást (ha volt ilyen).

A Menü pontból való kilépéshez érintse meg a  gombot vagy a kijelző jobb oldalát, mely a felugró ablakon kívül helyezkedik el. A Menü elemei közötti mozgáshoz használja a < vagy > gombot.

A funkció leállításához érintse meg a zónakiválasztás szimbólumot, majd a Leállítás gombot.

7.16 Hob²Hood

Ez egy korszerű automatikus funkció, mely a főzőlapot egy speciális páraelszívóval kapcsolja össze. A főzőlap és a páraelszívó is infravörös jelekkel kommunikál. A ventilátor sebességét a készülék automatikusan határozza meg a beállított üzemmód és a főzőlapon levő legmelegebb főzőedény alapján.

A legtöbb páraelszívónál a távvezérlő rendszer gyárilag ki van kapcsolva. Kapcsolja be a funkció használata előtt.

További információkért olvassa el a páraelszívó használati utasítását.

A funkció automatikusan működik H2 és H6 üzemmódok között. A főzőlap gyárilag H5 üzemmódra van állítva. A páraelszívó a főzőlap minden egyes működtetésére reagál. A páraelszívó automatikusan érzékeli a főzőedény hőmérsékletét, és ehhez állítja a ventilátor sebességét. A H1 üzemmód kiválasztásával úgy állíthatja be a főzőlapot, hogy csak a világítás kapcsoljon be.



A főzőlappal való alapértelmezett kapcsolat leáll, ha módosítja a páraelszívó ventilátorsebességét. A funkció ismételt bekapcsolásához mindkét készüléket kapcsolja KI és BE.

Üze mm ód	Auto- mati- kus világ- ítás	Főzés ¹⁾	Sütés ²⁾
H0	Ki	Ki	Ki
H1	Be	Ki	Ki
H2 3)	Be	1. ventilátor- sebesség	1. ventilátor- sebesség
H3	Be	Ki	1. ventilátor- sebesség
H4	Be	1. ventilátor- sebesség	1. ventilátor- sebesség
H5	Be	1. ventilátor- sebesség	2. ventilátor- sebesség

Üze mm ód	Auto- mati- kus világ- ítás	Főzés ¹⁾	Sütés ²⁾
H6	Be	2. ventilátor- sebesség	3. ventilátor- sebesség



1) A főzőlap érzékeli a főzés műveletét, és automatikus üzemmódban ennek megfelelően állítja be a ventilátor sebességét.

2) A főzőlap érzékeli a sütés műveletét, és automatikus üzemmódban ennek megfelelően állítja be a ventilátor sebességét.

3) Ez az üzemmód bekapcsolja a ventilátort és a világítást, és nem veszi figyelembe a hőmérsékletet.

Az üzemmódok váltása

A készülék az üzemmódokat automatikusan váltja és állítja be. Az üzemmódok között kézzel is válthat, ha nem elégedett a zajszíntel / ventilátorsebességgel.

1. Érintse meg a  gombot. Válassza a Készülék beállítások > Hob²Hood lehetőséget a listából.
2. Válassza ki a megfelelő üzemmódot. A Menü pontból való kilépéshez érintse meg a  gombot vagy a kijelző jobb oldalát, mely a felugró ablakon kívül helyezkedik el.

Amikor befejezi a főzést, és kikapcsolja a főzőlapot, a páraelszívó ventilátora még egy bizonyos ideig működhet. Ezen idő elteltével a rendszer automatikusan kikapcsolja a ventilátort, és a véletlen bekapcsolás elkerülése érdekében a következő 30 másodpercben nem engedélyezi a bekapcsolást.

A főzőlap kikapcsolása után 2 perccel a páraelszívó világítása is kikapcsol.

8. RUGALMAS INDUKCIÓS FŐZŐFELÜLET



FIGYELMEZTETÉS!

Lásd a „Biztonság” című fejezetet.

8.1 FlexiBridge

A bal oldali részterületek két különböző méretű főzőzónává vagy egyetlen,

nagyméretű főzőfelületre kapcsolhatók össze. A 4 részterület összekapcsolása a használandó főzőedény méretétől függően végezhető el. A főzőzónák visszajelzői automatikusan megváltoznak, és kijelzik a lehetséges összeállítást.

FlexiBridge A főzőlap bekapcsolásakor az alapértelmezett standard üzemmód automatikusan bekapcsol. A két főzőzóna egymástól függetlenül működik.

Érintse meg a  gombot a FlexiBridge üzemmódok közötti váltáshoz.

8.2 FlexiBridge Normál üzemmód

A főzőlap bekapcsolásakor az üzemmód automatikusan bekapcsol. A részterületeket két különálló főzőzónára kapcsolja össze. A hőfokbeállítás külön állítható mindegyik főzőzónánál.

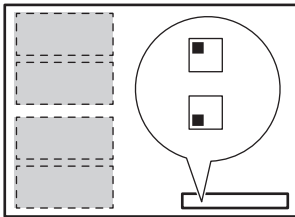

A főzőedény helyes pozíciója:

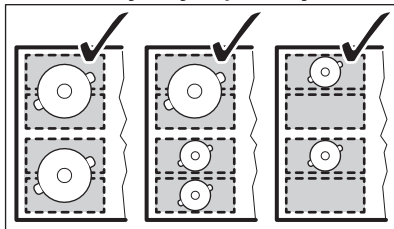

A főzőedény helytelen pozíciója:

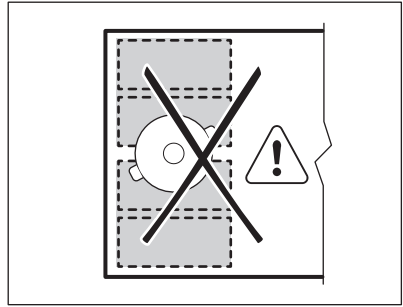

8.3 FlexiBridge Big Bridge üzemmód

Az üzemmód bekapcsolásához addig tartsa megérintve a  gombot, míg meg nem jelenik az üzemmód megfelelő visszajelzője. Ez az üzemmód három hátsó részterületet kapcsol össze egy főzőzónába. Az első részterületet nem kapcsolja be, és az különálló főzőzónaként működik. A hőfokbeállítás külön állítható mindegyik főzőzónánál.

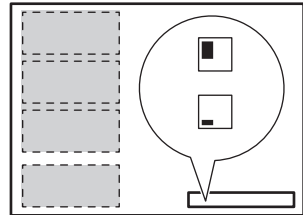

A főzőedény helyes pozíciója:

Az üzemmód használatához helyezzen egy főzőedényt a három összekapcsolt részterületből álló felületre. Ha a főzőedény kisebb, mint két részterület, a kijelzőn  kezd villogni, és 1 perc múlva a főzőzóna automatikusan kikapcsol.

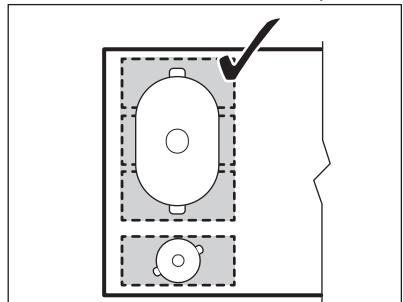

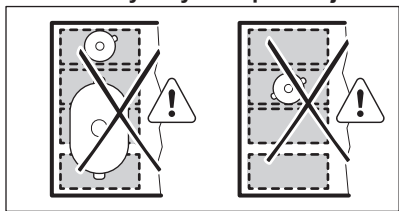
A főzőedény helytelen pozíciója:**8.4 FlexiBridge Max Bridge üzemmód**

Az üzemmód bekapcsolásához addig tartsa megérintve a  gombot, míg meg nem jelenik az üzemmód megfelelő visszajelzője. Ez az üzemmód minden részterületet egy főzőzónába egyesít.

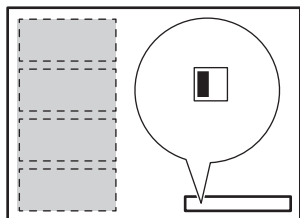

**A főzőedény helyes pozíciója:**

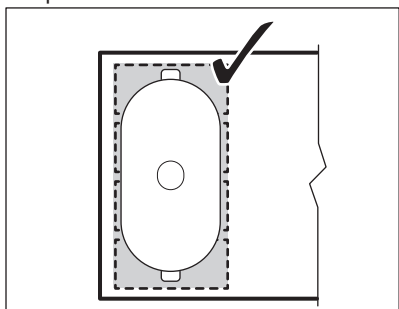
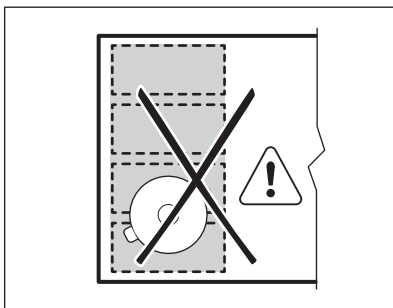
Az üzemmód használatához helyezzen egy főzőedényt a négy összekapcsolt részterületből álló felületre. Ha a főzőedény kisebb, mint három részterület, a kijelzőn  jelenik meg, és 1 perc múlva a főzőzóna automatikusan kikapcsol.

**A főzőedény helytelen pozíciója:****8.5 PowerSlide**

A funkció segítségével a hőmérséklet a főzőedénynek az indukciós főzőfelület másik pontjára helyezésével módosítható. Ez a funkció a bal oldali főzőzónákat automatikusan három különböző hőfokbeállítású területre osztja fel. A főzőlap érzékeli a főzőedény helyzetét és kiválasztja a megfelelő hőfokbeállítást. A főzőedényt az első, középső vagy hátsó helyzetbe lehet állítani. Ha a főzőedényt az első helyzetbe állítja, a legmagasabb hőmérsékletet (azaz, a 9-es fokozatot) érheti el. A hőmérséklet csökkentéséhez állítsa a főzőedényt a középső (5-ös fokozat) vagy hátsó helyzetbe (1-es fokozat).

 A funkció alkalmazásakor csak egy főzőedényt használjon, melynek alja legalább 160 mm átmérőjű legyen.

1. Érintse meg egyszer a  gombot.
 2. Görgesse a Menü > Főzőlapfunkciók listát a funkció kiválasztásához.
 - Amennyiben a bal oldali zónák bármelyike működik, egy felugró ablak rákérdez, hogy törli-e vagy sem az előző hőfokbeállítást.
 - A  szimbólum és a három zóna szimbólumai az alapértelmezett hőfokbeállítással megjelennek a kijelzőn.
- Az alapértelmezett hőfokbeállítás igény szerint módosítható, és a későbbi használatához eltárolható.
3. Helyezze a főzőedényt a kiválasztott hőfokbeállítású főzőzónára.

A főzőedényt a kiválasztott főzőzóna közepére helyezze, és ügyeljen arra, hogy ne takarja le a szomszédos zónákat. Piros visszajelzők jelennek meg. Ha nem látja a piros visszajelzőket, a funkció nem kapcsolható be.

Ha módosítani kívánja a főzőedény elhelyezését, emelje fel és helyezze egy másik főzőzónára. Ha a főzőedényt a felületen csúsztatja, karcolások és elszíneződés keletkezhet.

A funkció kikapcsolásához érintse meg a  gombot; ekkor egy felugró ablak jelenik meg. A funkció kikapcsolásához érintse meg a Leállítás gombot. A funkció a Menü-ből is kikapcsolható.



A főzőedényt időnként mozdítsa meg. A funkció 10 perc tétlenség után kikapcsol.

9. HASZNOS TANÁCSOK ÉS JAVASLATOK



FIGYELMEZTETÉS!

Lásd a „Biztonság” című fejezetet.

9.1 Főzőedény



Az indukciós főzőzónáknál az erős elektromágneses mező a főzőedényben nagyon gyorsan termel hőt.



Az indukciós főzőzónákat megfelelő edényekkel használja

A főzőedény anyaga

- **megfelelő:** öntöttvas, acél, zománcozott acél, rozsdamentes acél, többrétegű főzőedényalj (a gyártó által megfelelőnek jelölve).
- **nem megfelelő:** alumínium, réz, sárgaréz, üveg, kerámia, porcelán.

A főzőedény akkor megfelelő indukciós tűzhelylaphoz, ha:

- egy kevés víz nagyon gyorsan felforr a legmagasabb hőfokra beállított zónán.
- a mágnes hozzátapad a főzőedény aljához.



A főzőedény alja legyen minél vastagabb és laposabb. Ügyeljen arra, hogy az edények alja tiszta és száraz legyen, mielőtt a főzőlaphoz helyezi azokat.

Edények méretei

Az indukciós főzőzónák automatikusan alkalmazkodnak a főzőedény aljának méretéhez.

A főzőzóna határfoka függ a főzőedény átmérőjétől. Az ajánlott minimumnál kisebb átmérőjű főzőedény csak egy részét veszi fel a főzőzóna által leadott energiának.



Lásd a „Műszaki adatok” c. részt.

9.2 Működés közben hallható hangok

Ha a következőt hallja:

- recsegés: a főzőedény különböző anyagokból készült (szendvicskonstrukció).
- fűtyülés: a főzőzónát magas teljesítményszinten használja, és az edény különböző anyagokból készült (szendvicskonstrukció).
- zümmögés: magas teljesítményszintet használ.
- kattogás: elektromos kapcsolat megy végbe, az edény főzőlaphoz helyezése után az edényérzékelés bekapcsol.
- sziszegés, zümmögés: a ventilátor üzemel.

Ezek a zajok normális jelenségnek számítanak, és nem jelentenek meghibásodást.

9.3 Öko Timer (Eco időzítő)

Az energiatakarékosság érdekében a főzőzóna fűtőegysége korábban kikapcsol a visszaszámlálásos időzítő

hangjelzésénél. A működés időbeli különbsége a hőfok beállításától és a főzési idő hosszától függ.

9.4 Példák különböző főzési alkalmazásokra

A főzőzóna hőfokbeállítása és energiafogyasztása közötti kapcsolat nem lineáris. A hőfokbeállítás

növeledésekor a főzőzóna energiafogyasztása nem arányosan emelkedik. Azaz, a közepes hőfokbeállítású főzőzóna a névleges energiafogyasztásának felénél kevesebb energiát fogyaszt.



A táblázatban szereplő adatok csak útmutatásul szolgálnak.

Hőfokbeállítás	Használat:	Idő (perc)	Tanácsok
1	Főtt ételek melegen tartására.	szükség szerint	Tegyen fedőt a főzőedényre.
1 - 2	Hollandi mártás, olvasztás: vaj, csokoládé, zselatin.	5 - 25	Időnként keverje meg.
1 - 2	Keményítés: könnyű omlett, sült tojás.	10 - 40	Fedővel lefedve készítse.
2 - 3	Rizs és tejalapú ételek főzése, készételek felmelegítése.	25 - 50	A folyadék mennyisége legalább kétszerese legyen a rizsének, a főzés félidejében keverje meg a tejalapú ételeket.
3 - 4	Zöldségek, hal gőzölése, hús párolása.	20 - 45	Adjon hozzá néhány evőkanálnyi folyadékot.
4 - 5	Burgonya párolása.	20 - 60	750 g burgonyához max. ¼ l vizet használjon.
4 - 5	Nagyobb mennyiségű étel, raguk és levesek készítése.	60 - 150	Legfeljebb 3 l folyadék plusz a hozzávalók.
6 - 7	Kímélő sütés: bécsi szelet, borjúhús, cordon bleu, borda, húspogácsa, kolbász, máj, rántás, tojás, palacsinta, fánk.	szükség szerint	Félidejében fordítsa meg.
7 - 8	Erős sütés, burgonyatallér, bélszín, marhaszeletek.	5 - 15	Félidejében fordítsa meg.
9	Víz forralása, tészta kifőzése, hús barnítása (gulyás, serpenyős sülték), burgonya bő olajban sütése.		
P	Nagymennyiségű víz forralása. PowerBoost bekapcsolva.		

9.5 Javaslatok és tanácsok a Hob²Hood funkcióhoz

Amikor a főzőlapot az alábbi funkcióval használja:

- A páraelszívó kezelőpanelét óvja a közvetlen napfénytől.
- Ne irányítson halogén lámpát a páraelszívó kezelőpanelére.
- Ne takarja le a főzőlap kezelőpaneljét.

- Ne szakítsa meg a jelet a főzőlap és a páraelszívó között (pl. kézzel, a főzőedény fogantyújával vagy magas edénnyel). Lásd a képet.

A képen levő páraelszívó csak illusztrációként szolgál.

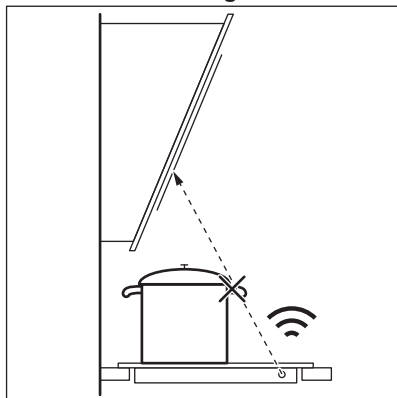

Tartsa a Hob²Hood infravörös jeladó ablakát tisztán.



Előfordulhat, hogy egyéb távirányítású készülékek akadályozzák a vezérlőjelet. Ne használjon ilyen készülékeket a főzőlap közelében, amikor a Hob²Hood funkció be van kapcsolva.

Páraelszívók Hob²Hood funkcióval

Látogassa meg webáruházunkat az ezen funkcióval működő páraelszívók teljes kínálatának megtekintéséhez. Az ezzel a funkcióval működő AEG páraelszívók  szimbólummal vannak megjelölve.

10. ÁPOLÁS ÉS TISZTÍTÁS



FIGYELMEZTETÉS!

Lásd a „Biztonság” című fejezetet.

10.1 Általános tudnivalók

- Minden használat után tisztítsa meg a főzőlapot.
- Mindig olyan főzőedényeket használjon, amelyeknek tiszta az alja.
- A felületen megjelenő karcolások vagy sötét foltok nem befolyásolják a főzőlap működését.
- Használjon a főzőlapok tisztításához megfelelő tisztítószeret.
- Használjon üvegfelületekhez tervezett speciális kaparóeszközt.



A rugalmas indukciós főzőzónán található nyomtatás elszennyeződhet vagy megváltozhat a színe, ha a főzőedényt csúsztatva mozgatja rajta. A terület tisztítása a szokásos módon végezhető el.

valamint a cukortartalmú ételeket, máskülönben a szennyeződés károsíthatja a főzőlapot. Az égési sérülés megelőzésére körültekintéssel járjon el. Állítsa éles szögben az üvegkerámia felületre a kaparóeszt, majd csúsztassa végig a pengét a felületen.

- **Távolítsa el, miután a főzőlap megfelelően lehűlt:** vízkőkarikák, vízgűrűk, zsírfoltok, fényes, fémes elszíneződések. Nem karcoló tisztítószerrel és megnedvesített ruhával tisztítsa meg a főzőlapot. A tisztítás után puha ruhával törölje szárazra a főzőlapot.
- **Fényes, fémes elszíneződés eltávolítása:** ecetes vízzel megnedvesített ruhával tisztítsa meg az üvegfelületet.
- A főzőlap felületén vízszintes vajatok találhatóak. Finom, balról jobbra végzett törőmozdulatokkal tisztítsa meg a főzőlapot egy enyhén mosogatószeres, nedves ruhával. A tisztítás után puha ruhával, balról jobbra végzett mozdulatokkal törölje szárazra a főzőlapot.

10.2 A főzőlap tisztítása

- **Azonnal távolítsa el:** a megolvadt műanyagot, folpackot, a cukrot,

11. HIBAELEHÁRÍTÁS



FIGYELMEZTETÉS!



Lásd a „Biztonság” című fejezetet.

11.1 Hibaelhárítás

Jelenség	Lehetséges ok	Javítási mód
Nem lehet elindítani vagy üzemeltetni a főzőlapot.	A főzőlap nincs csatlakoztatva az elektromos hálózathoz, vagy csatlakoztatása nem megfelelő.	Ellenőrizze, hogy a főzőlap jól van-e csatlakoztatva az elektromos hálózathoz. Lásd a kapcsolási rajzot.
	Leolvadt a biztosíték.	Ellenőrizze, hogy a biztosíték okozza-e a problémát. Ha a biztosíték többször is leolvad, hívjon szakképzett villanyszerelőt.
	Nem végezte el a hőfokbeállítását 60 másodpercen belül.	Indítsa el újra a főzőlapot, és 60 másodpercen belül állítsa be a hőfokot.
	2 vagy több érzékelőmezőt érintett meg egyszerre	Egyszerre csak egy érzékelőmezőt érintsen meg.
	A Szünet funkció működik.	Lásd a „Napi használat” című részt.
A kijelző nem reagál az érintésre.	A kijelző egy része le van takarva, vagy a főzőedények túl közel helyezkednek el a kijelzőhöz. Folyadék vagy tárgy van a kijelzőn.	Távolítsa el a tárgyakat. Helyezze távolabb a főzőedényeket a kijelzőtől. Tisztítsa meg a kijelzőt. Ehhez várja meg, hogy a készülék kihűljön. Feszültségmentesítse a főzőlapot. 1 perc múlva csatlakoztassa újra a főzőlapot.
Hangjelzés hallható, és a főzőlap kikapcsol. Amikor a főzőlap kikapcsol, egy hangjelzés hallható.	Letakart egy vagy több érzékelőmezőt.	Vegyen le minden tárgyat az érzékelőmezőkről.
A főzőlap kikapcsol.	Valamit rátett a  érzékelőmezőre.	Vegyen le minden tárgyat az érzékelőmezőről.
Nem kezd világítani a maradékhő visszajelző.	A főzőzóna még nem forrosodott fel, mert csak rövid ideje van működésben, vagy az érzékelő sérült/meghibásodott.	Ha a főzőzóna elég ideig működött, és forrónak kellene lennie, forduljon a márkaszervizhez.

Jelenség	Lehetséges ok	Javítási mód
A legmagasabb hőfokbeállítást nem lehet bekapcsolni.	Egy másik főzőzóna már a legmagasabb hőfokbeállításvan állítva.	Elsőként csökkentse a másik zóna teljesítményét.
Az érzékelőmező felmelegszik.	A főzőedény túl nagy vagy túl közel tette a kezelőpanelhez.	Ha lehetséges, tegye a nagy főzőedényeket a hátsó főzőlapokra.
Nem működik a Hob ² Hood funkció.	Letakarták a kezelőpanelt.	Távolítsa el a tárgyat a kezelőpanelről.
A Hob ² Hood funkció működik, de csak a világítás van bekapcsolva.	A H1 üzemmódot kapcsolta be.	Változtassa meg az üzemmódot H2 - H6-ra, vagy várjon, míg az automatikus üzemmód el nem indul.
A Hob ² Hood H1 - H6 üzemmódok működnek, de a világítás nem.	Lehetséges, hogy az izzó meghibásodott.	Vegye fel a kapcsolatot egy márkaszervizzel.
Nincs hangjelzés, amikor megérinti a kezelőpanel érzékelőmezőit.	A hangjelzések ki vannak kapcsolva.	Kapcsolja be a hangjelzéseket. Lásd a „Napi használat” című részt.
Helytelen nyelv van beállítva.	Véletlenül módosította a nyelvi beállítást.	Minden funkció visszaállítása a gyári beállításra. Válassza a Minden beáll. vissz. lehetőséget a Menü pontban. Feszültségmentesítse a főzőlapot. 1 perc múlva csatlakoztassa újra a főzőlapot. Állítsa be a Nyelv, Kijelző fényerő és Figyelmeztető hangerő funkciókat.
A rugalmas indukciós főzőzóna nem melegíti fel a főzőedényt.	A főzőedény helyzete nem megfelelő a rugalmas indukciós főzőzónán.	Állítsa a főzőedényt megfelelő helyzetbe a rugalmas indukciós főzőzónán. A főzőedény helyzete a bekapcsolt funkciótól vagy üzemmódtól függ. Olvassa el a „Rugalmas indukciós főzőfelület” c. részt.

Jelenség	Lehetséges ok	Javítási mód
	A főzőedény aljának átmérője nem megfelelő a bekapcsolt funkcióhoz vagy üzemmódhoz.	A bekapcsolt funkcióhoz vagy üzemmódhoz megfelelő átmérőjű főzőedényeket használjon. A 160 mm-nél kisebb átmérőjű főzőedényeket a rugalmas indukciós főzőfelület egyetlen részterületére helyezze. Olvassa el a „Rugalmas indukciós főzőfelület” c. részt.
A főzőzóna kikapcsol. Egy figyelmeztető üzenet jelenik meg, és azt jelzi, hogy a főzőzóna kikapcsol.	A Automatikus kikapcsolás kikapcsolja a főzőzónát.	Lásd a „Napi használat” című részt. Kapcsolja ki a főzőlapot, majd kapcsolja be újra.
 és egy üzenet jelenik meg.	A Funkciózár funkció működik.	Lásd a „Napi használat” című részt.
O - X - A jelenik meg.	A Gyerekzár funkció működik.	Lásd a „Napi használat” című részt.
A  villog.	Nincs főzőedény a főzőzónára helyezve.	Tegyen főzőedényt a főzőzónára.
	A főzőedény nem megfelelő típusú.	Használjon megfelelő főzőedényt. Olvassa el a „Hasznos tanácsok és javaslatok” c. fejezetet.
	A főzőedény aljának átmérője túl kicsi a főzőzónához képest.	Megfelelő méretű főzőedényt használjon. Lásd a „Műszaki adatok” c. részt.
	A FlexiBridge funkció működik. Az éppen működésben levő üzemmód egy vagy több részterületét nem fedi le a főzőedény.	A működésben levő üzemmód megfelelő számú részterületét fedje le a főzőedénnyel, vagy váltson egy másik üzemmódra. Olvassa el a „Rugalmas indukciós főzőfelület” c. részt.
	A PowerSlide funkció működik. Két edényt helyezett a rugalmas indukciós főzőzónára.	Egyszerre csak egy edényt használjon. Olvassa el a „Rugalmas indukciós főzőfelület” c. részt.

Jelenség	Lehetséges ok	Javítási mód
A  visszajelző és egy szám jelenik meg.	Üzemzavar lépett fel a főzőlapnál.	Kapcsolja ki a főzőlapot, majd 30 másodperc elteltével kapcsolja be újra. Amennyiben a  jelzés ismét megjelenik, feszültségmentesítse a főzőlapot. 30 másodperc múlva csatlakoztassa újra a főzőlapot. Ha a probléma továbbra is fennáll, forduljon a márkaszervizhez.
Folyamatos hangjelzés hallható.	Az elektromos csatlakoztatás helytelen.	Feszültségmentesítse a főzőlapot. A készülék telepítésének ellenőrzéséhez forduljon szakképzett villanyszereplőhöz.

11.2 Ha nem talál megoldást...

Ha nem talál megoldást egyedül a problémára, forduljon a márkakereskedőhöz vagy a hivatalos szervizközponthoz. Adja meg az adattáblán található adatokat. Győződjön meg arról, hogy a főzőlapot megfelelően

működtette-e. Ha nem megfelelően üzemeltette a készüléket, a szerviz szerelője vagy az eladó kiszállása nem lesz ingyenes, még a garanciális időszakban sem. A szervizközponttal és a garanciális feltételekkel kapcsolatos tájékoztatást a garanciakönyvben találja meg.

12. MŰSZAKI ADATOK

12.1 Adattábla

Modell: IAE84851FB
Típus: 62 D4A 05 CA
Indukciós 7.35 kW
Sorozatszám:
AEG

PNC (Termékszám): 949 597 550 00
220 - 240 V / 400 V, 2N, 50 - 60 Hz
Gyártási hely: Németország
7.35 kW



12.2 Szoftver licenzek

A főzőlapban levő szoftver kereskedelmi védelem alatt áll, és a BSD, fontconfig, FTL, GPL-2.0, LGPL-2.0, LGPL-2.1, libJpeg, zLib/ libpng, MIT, OpenSSL / SSLEAY ISC, Apache 2.0 és egyéb licenzek hatálya alá tartozik.

A licenz teljes másolata itt ellenőrizhető:
Menü > Készülék beállítások > Szolgáltatások > Licenc.

A nyílt forrású szoftver forráskódja letölthető a termék honlapján található hiperhivatkozás segítségével.

12.3 Főzőzónák jellemzői

Főzőzóna	Névleges teljesítmény (maximális hőfokbeállítás) [W]	PowerBoost [W]	PowerBoost maximális időtartam [perc]	Főzőedény átmérője [mm]
Középső hátsó	2300	3200	10	125 - 210
Jobb első	1800	2800	10	145 - 180
Rugalmas indukciós főzőfelület	2300	3200	10	minimum 100

A főzőzónák teljesítménye kismértékben eltérhet a táblázat adataitól. A teljesítmény a főzőedény anyagától és méretétől függően változik.

Az optimális főzési eredmény érdekében olyan főzőedényt használjon, melynek átmérője nem haladja meg a táblázatban szereplő átmérőt.

13. ENERGIAHATÉKONYSÁG

13.1 Termékismertető az EU 66/2014 szabvány szerint, mely kizárólag az EU piacra érvényes

A készülék azonosítójele	IAE84851FB		
Főzőlap típusa	Beépíthető főzőlap		
Főzőzónák száma	2		
Főzőfelületek száma	1		
Fűtési technológia	Indukciós		
Kör alakú főzőzónák átmérője (Ø)	Középső hátsó Jobb első	21,0 cm 18,0 cm	
Főzőfelület hosszúsága (H) és szélessége (Sz)	Bal	H: 45,6 cm Sz: 21,6 cm	
Energiafogyasztás főzőzónánként (EC electric cooking)	Középső hátsó Jobb első	189,1 Wh / kg 178,3 Wh / kg	
Főzőfelület energiafogyasztása (EC electric cooking)	Bal	187,0 Wh / kg	
Főzőlap energiafogyasztása (EC electric hob)	185,7 Wh / kg		

EN 60350-2 - Háztartási elektromos főzőkészülékek - 2. rész: Főzőlapok - Teljesítménymérési módszerek

13.2 Energiatakarékosság

A mindennapos főzés közben energiát takaríthat meg az alábbi ötletek betartásával.

- Víz melegítésekor csak a szükséges vízmennyiséget használja.
- Lehetőség szerint mindig tegyen fedőt a főzőedényre.
- A főzőedényt már bekapcsolás előtt helyezze a főzőzónára.

- A kisebb főzőedényt a kisebb főzőzónára helyezze.
- A főzőedényt a főzőzóna közepére helyezze.
- A maradékhot használja az étel melegen tartásához vagy felolvasztásához.

14. KÖRNYEZETVÉDELMI TUDNIVALÓK

A  következő jelzéssel ellátott anyagokat hasznosítsa újra. Újrahasznosításhoz tegye a megfelelő konténerekbe a csomagolást. Járuljon hozzá környezetünk és egészségünk védelméhez, és hasznosítsa újra az elektromos és elektronikus hulladékot. A

 tiltó szimbólummal ellátott készüléket ne dobja a háztartási hulladék közé. Juttassa el a készüléket a helyi újrahasznosító telepre, vagy lépjen kapcsolatba a hulladékkezelésért felelős hivatallal.

