

KVLAE00WT



HU

Kombinált mikrohullámú sütő

Használati útmutató

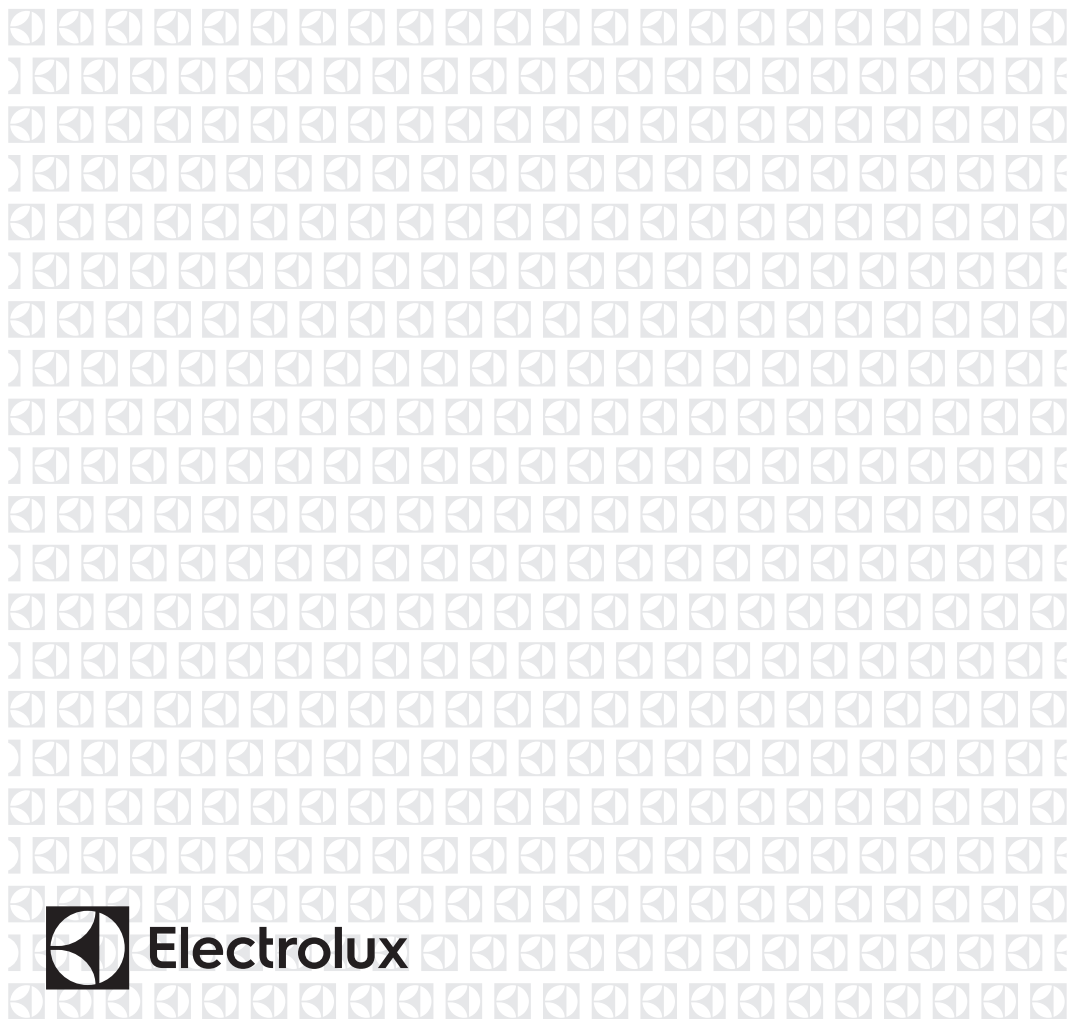

Electrolux

GONDOLUNK ÖNRE

Köszönjük, hogy Electrolux terméket vásárolt. Ön olyan készülék tulajdonosa lett, mely mögött több évtizedes szakmai tapasztalat és innováció áll. Rendkívüli tudását és stílusos megjelenését az Ön igényei ihlették. Valahányszor csak használja, biztos lehet abban, hogy a benne foglalt tudás a siker garanciája.

Köszöntjük az Electrolux világában!

Látogassa meg a weboldalunkat:



Kezelési tanácsok, kiadványok, hibaelhárító, szerviz információk:

www.electrolux.com/webselfservice



További előnyökért regisztrálja készülékét:

www.registerelectrolux.com



Kiegészítők, segédanyagok és eredeti alkatrészek vásárlása a készülékhez:

www.electrolux.com/shop

VÁSÁRLÓI TÁMOGATÁS ÉS SZERVIZ

Kizárólag eredeti alkatrészek használatát javasoljuk.

Ha készülékével a szervizhez fordul, legyenek kéznél az alábbi adatok: Típus, termékszám, sorozatszám.

Ezek az információk az adattáblán olvashatók.

 Figyelmeztetés - Biztonsági információk

 Általános információk és hasznos tanácsok

 Környezetvédelmi információk

A változtatások jogát fenntartjuk.

TARTALOM

1. BIZTONSÁGI INFORMÁCIÓK.....	5
1.1 Gyermekek és fogyatékkal élő személyek biztonsága.....	5
1.2 Általános biztonság.....	5
2. BIZTONSÁGI UTASÍTÁSOK.....	8
2.1 Üzembe helyezés.....	8
2.2 Elektromos csatlakoztatás.....	8
2.3 Használat.....	9
2.4 Ápolás és tisztítás.....	9
2.5 Belső világítás.....	10
2.6 Szerviz.....	10
2.7 Ártalmatlanítás.....	10
3. TERMÉKLEÍRÁS.....	11
3.1 Általános áttekintés.....	11
3.2 Tartozékok.....	11
4. A SÜTŐ BE- ÉS KIKAPCSOLÁSA.....	12
4.1 Kezelőpanel.....	12
4.2 Kijelző.....	12
5. AZ ELSŐ HASZNÁLAT ELŐTT.....	15
5.1 Kezdeti tisztítás.....	15
5.2 Első csatlakoztatás.....	15
5.3 Vezeték nélküli kapcsolat.....	15
5.4 Szoftver licenzek.....	16
6. NAPI HASZNÁLAT.....	17
6.1 Hogyan állítsa be: Sütőfunkciók.....	17
6.2 Hogyan használja: Mikrohullám Quick-Start (gyorsindítás).....	17
6.3 Hogyan állítsa be: Előre Programozott Sütés.....	18
6.4 Sütőfunkciók.....	19
7. ÓRAFUNKCIÓK.....	22
7.1 Órafunkciók leírása.....	22
7.2 Hogyan állítsa be: Órafunkciók.....	22
8. HOGYAN HASZNÁLJA: TARTOZÉKOK.....	26
8.1 Tartozékok behelyezése.....	26
9. TOVÁBBI FUNKCIÓK.....	27
9.1 Automatikus kikapcsolás.....	27
9.2 Hűtőventilátor.....	27
10. HASZNOS TANÁCSOK ÉS JAVASLATOK.....	28
10.1 Sütési javaslatok.....	28
10.2 Javaslatok a mikrohullámú sütőhöz.....	28
10.3 Mikrohullámú sütőben használható főzőedények és anyagok.....	28
10.4 Különböző ételekhez javasolt teljesítmény-beállítások.....	30
10.5 Ételkészítési táblázatok a bevizsgáló intézetek számára.....	30
11. ÁPOLÁS ÉS TISZTÍTÁS.....	33
11.1 Tisztítással kapcsolatos megjegyzések.....	33
11.2 Hogyan távolítsa el: Polctartók.....	33

11.3	Hogyan cserélje: Izzó.....	34
12.	HIBAEZHÁRÍTÁS.....	35
12.1	Hibaelhárítás.....	35
12.2	Hogyan kezelje: Hibakódok.....	36
12.3	A szerviz számára szükséges adatok.....	37
13.	ENERGIAHATÉKONYSÁG.....	38
13.1	Energiatakarékosság.....	38
14.	A MENÜ FELÉPÍTÉSE.....	39
14.1	Menü.....	39
14.2	Almenü a következőhöz: Kiegészítő funkciók.....	39
14.3	Almenü a következőhöz: Csatlakoztatás.....	40
14.4	Almenü a következőhöz: Beállítás.....	40
14.5	Almenü a következőhöz: Szerviz.....	40
15.	EZ ILYEN EGYSZERŰ!.....	41
16.	HASZNÁLJON PARANCSIKONT!.....	43

1. BIZTONSÁGI INFORMÁCIÓK

Az üzembe helyezés és használat előtt gondosan olvassa el a mellékelt útmutatót. A gyártó nem vállal felelősséget a helytelen beszerelés vagy használat miatt keletkezett sérülésekért és károkért. Tartsa biztonságos és elérhető helyen az útmutatót, hogy szükség esetén mindig a rendelkezésére álljon.

1.1 Gyermekek és fogyatékkal élő személyek biztonsága

- A készüléket 8 év feletti gyermekek és csökkent fizikai, értelmi vagy mentális képességű, illetve megfelelő tapasztalatok vagy ismeretek híján lévő személyek csak felügyelettel, vagy a készülék biztonságos használatára vonatkozó megfelelő tájékoztatás esetén használhatják.
- A 3-8 éves gyermekek, illetve a súlyos, komplex fogyatékkal élő személyek állandó felügyelet nélkül nem tartózkodhatnak a készülék közelében.
- 3 évesnél fiatalabb gyermekek kizárólag folyamatos felügyelet mellett tartózkodhatnak a készülék közelében.
- Ne hagyja, hogy gyermekek játsszanak a készülékkel és a My Electrolux mobil eszközeivel.
- Minden csomagolóanyagot tartson távol a gyermekektől, és megfelelően dobja azokat hulladékba.
- A gyermekeket és kedvenc háziállatokat tartsa távol a készüléktől működés közben, és működés után, lehűléskor. Használat közben a hozzáférhető részek nagyon felforrósodhatnak.
- Ha rendelkezik gyermekbiztonsági zárral a készülék, akkor azt be kell kapcsolni.
- Gyermekek felügyelet nélkül nem végezhetnek tisztítási vagy karbantartási tevékenységet a készüléken.

1.2 Általános biztonság

- A készülék üzembe helyezését és a hálózati kábel cseréjét csak képesített személy végezheti el.

- **FIGYELMEZTETÉS:** Használat közben a készülék és az elérhető részek nagyon felforrósodhatnak. Legyen óvatos, hogy ne érjen a fűtőelemekhez.
- Amikor a sütőből kiveszi vagy behelyezi az edényeket, mindig használjon konyhai edényfogó kesztyűt.
- Bármilyen karbantartás megkezdése előtt húzza ki a készülék hálózati dugaszát a fali aljzatból.
- **FIGYELMEZTETÉS:** Az izzó cseréje előtt győződjön meg arról, hogy a készülék ki van kapcsolva, hogy megelőzze áramütést.
- A bútorba való beépítés előtt ne használja a készüléket.
- A készülék tisztításához ne használjon nagy nyomású gőzt.
- Ne használjon súrolószert vagy éles fém kaparóeszközt a sütőajtó üvegének tisztítására, mivel ezek megkarcolhatják a felületet, ami az üveg megrepedését eredményezheti.
- Ha a hálózati kábel megsérül, azt a gyártónak vagy a márkaszerviznek vagy más hasonlóan képzett személynek kell kicserélnie, nehogy elektromos veszélyhelyzet álljon elő.
- Ne indítsa el üresen a készüléket. A sütőtérben levő fém alkatrészek szikraképződést okozhatnak.
- Fémből készült étel- és italtároló edények nem használhatók mikrohullámú sütéshez. Ez a szabály nem érvényes akkor, ha a gyártó megadja azon fém tárolóedények méretét és alakját, melyek alkalmasak mikrohullámú sütéshez.
- A sütőajtó vagy az ajtó tömítések sérülése esetén ne használja a készüléket mindaddig, amíg azt a jótállási jegyben feltüntetett szerviz szakembere meg nem javította.
- Kizárólag szakember végezhet bármely olyan javítást, mely a mikrohullámú energia ellen védelmet nyújtó burkolat eltávolításával jár.
- Ne melegítsen folyadékot vagy egyéb élelmiszert lezárt edényben. Ezek ilyenkor felrobbanhatnak.
- Csak olyan edényeket használjon, amelyek mikrohullámú sütőben való használatra alkalmasak.

- Ha műanyag, illetve papír dobozban melegít ételt, a meggyulladás elkerülése érdekében tartsa szemmel a készüléket.
- A készüléket élelmiszerek és italok melegítésére tervezték. Az élelmiszerek vagy ruhaneműk szárítása, valamint a melegítőpárnák, lábbelik, szivacsok, nedves konyharuhák és hasonlók melegítése sérüléshez, felgyulladásához vagy tűzhez vezethet.
- Ha a készülék füstöt bocsát ki, kapcsolja ki, vagy húzza ki a dugót a konnektorból, és tartsa az ajtót zárva, hogy elfojtsa az esetleges lángokat.
- Az italok mikrohullámmal történő melegítése késleltetett kifutásos forrást eredményezhet, ezért óvatosan járjon el az edény kezelésekor.
- A cumis üvegek, valamint a bébiételes üvegek tartalmát fogyasztás előtt fel kell rázni, és az égési sérülések elkerülése érdekében ellenőrizni kell azok hőmérsékletét.
- A friss vagy főtt egész tojás a héjában nem melegíthető a mikrohullámú sütővel, mivel az, akár a melegítést követően is, felrobbanhat.
- A készüléket rendszeresen tisztítani kell, és az ételmaradékokat el kell távolítani.
- A rendszeres tisztítás hiánya a felületek állapotának gyengüléséhez vezethet, ami káros befolyással lehet a készülék élettartamára, és veszélyes helyzetekhez vezethet.

2. BIZTONSÁGI UTASÍTÁSOK

2.1 Üzembe helyezés



FIGYELMEZTETÉS!

A készüléket csak képezett személy helyezheti üzembe.

- Távolítsa el az összes csomagolóanyagot.
- Ne helyezzen üzembe, és ne is használjon sérült készüléket.
- Tartsa be a készülékhez mellékelt üzembe helyezési útmutatóban foglaltakat.
- A készülék nehéz, ezért legyen körültekintő a mozgásakor. Mindig használjon munkavédelmi kesztyűt és zárt lábbelit.
- Soha ne húzza a készüléket a fogantyújánál fogva.
- Tartsa meg a minimális távolságot a többi készüléktől és egységtől.
- A készüléket az üzembe helyezési követelményeknek megfelelő, biztonságos helyre telepítse.
- A készülék elektromos hűtőrendszerrel van felszerelve. Hálózati tápfeszültségről kell működtetni.

2.2 Elektromos csatlakoztatás



FIGYELMEZTETÉS!

Tűz- és áramütésveszély.

- Minden elektromos csatlakoztatást szakképzett villanyszerelőnek kell elvégeznie.
- A készüléket kötelező földelni.
- Ellenőrizze, hogy az adattáblán szereplő adatok megfelelnek-e a helyi elektromos hálózat paramétereinek.
- Mindig megfelelően felszerelt, áramütés ellen védett aljzatot használjon.
- Ne használjon hálózati elosztókat és hosszabbító kábeleket.
- Ügyeljen a hálózati csatlakozódugó és a hálózati kábel épségére. Amennyiben a készülék hálózati vezetékét ki kell cserélni, a cserét márkaszervizünknel végeztesse el.
- Ügyeljen arra, hogy a hálózati kábelek ne kerüljenek közel, illetve ne érjenek hozzá a készülék ajtajához vagy a készülék alatti rekeszhez, különösen akkor, ha a készülék működik, vagy ajtaja forró.
- A feszültség alatt álló és szigetelt alkatrészek érintésvédelmi részeit úgy kell rögzíteni, hogy szerszám nélkül ne lehessen eltávolítani azokat.
- Csak az üzembe helyezés befejezése után csatlakoztassa a hálózati csatlakozódugót a hálózati csatlakozóaljzatba. Ügyeljen arra, hogy a hálózati dugasz üzembe helyezése után is könnyen elérhető legyen.
- Amennyiben a hálózati konnektor rögzítése laza, ne csatlakoztassa a csatlakozódugót hozzá.
- A készülék csatlakozásának bontására, soha ne a hálózati kábelnél fogva húzza ki a csatlakozódugót. A kábelt mindig a csatlakozódugónál fogva húzza ki.
- Kizárólag megfelelő szigetelőberendezést alkalmazzon: hálózati túlterhelésvédő megszakítót, biztosítékot (a tokból eltávolított csavaros típusú biztosítékot), földzárlatkioldót és védőrelét.
- Az elektromos készüléket szigetelőberendezéssel kell ellátni, amely lehetővé teszi, hogy minden fázison leválassa a készüléket az elektromos hálózatról. A szigetelőberendezésnek legalább 3 mm-es érintkezőtávolsággal kell rendelkeznie.
- A készülék megfelel az EGK irányelveinek.

2.3 Használat

FIGYELMEZTETÉS!

Sérülés-, égés-, áramütés- és robbanásveszély.

- Ez a készülék kizárólag háztartási célokra használható.
- Ne változtassa meg a készülék műszaki jellemzőit.
- Ellenőrizze, hogy a készülék szellőzőnyílásai nincsenek-e lezárva.
- Használat közben ne hagyja felügyelet nélkül a készüléket.
- Minden használat után kapcsolja ki a készüléket.
- Körültekintően járjon el, ha működés közben kinyitja a készülék ajtaját. Forró levegő távozhat a készülékből.
- Ne működtesse a készüléket nedves kézzel, vagy amikor az vízzel érintkezik.
- Ne gyakoroljon nyomást a nyitott ajtóra.
- Ne használja a készüléket munka- vagy tárolófelületként.
- Óvatosan nyissa ki a készülék ajtaját. Az alkoholtartalmú alkotóelemek alkoholos levegőelegyet hozhatnak létre.
- Ügyeljen arra, hogy szikra vagy nyílt láng ne legyen a készülék közelében, amikor kinyitja az ajtót.
- Ne tegyen gyúlékony anyagot vagy gyúlékony anyaggal szennyezett tárgyat a készülékbe, annak közelébe, illetve annak tetejére.
- Wifi-jelszavát bizalmasan kezelje, ne ossza meg másokkal.
- A sütő előmelegítéséhez ne használja a mikrohullám funkciót.

FIGYELMEZTETÉS!

A készülék károsodásának veszélye áll fenn.

- A zománc elszíneződésének vagy károsodásának megakadályozása érdekében:
 - ne tegyen alufóliát közvetlenül a készülék sütőterének aljára.
 - ne engedjen vizet a forró készülékbe.
 - a főzés befejezése után ne tárolja a nedves edényeket vagy az ételt a készülékben.
 - a tartozékok kivételekor vagy berakásakor óvatosan járjon el.
- A zománc vagy rozsdamentes acél elszíneződése nincs hatással a készülék teljesítményére.
- A nagy nedvességtartalmú sütemények esetében mély tepsit használjon a sütéshez. A gyümölcsök leve maradandó foltokat ejtethet.
- A készülék kizárólag ételkészítési célokat szolgál. Tilos bármilyen más célra, például helyiség fűtésére használni.
- A művelet közben a sütő ajtaja legyen csukva.
- Ha a készüléket bútorlap (pl. ajtó) mögött helyezi el, ügyeljen arra, hogy az ajtó soha ne legyen becsukva, amikor a készülék működik. A hő és a nedvesség felhalmozódhat a zárt bútorlap mögött, és ennek következtében károsodhat a készülék, a készüléket magában foglaló egység vagy a padló. Használat után ne csukja be addig a bútorlapot, míg a készülék teljesen le nem hűlt.

2.4 Ápolás és tisztítás

FIGYELMEZTETÉS!

Személyi sérülés, tűz vagy a készülék károsodásának veszélye áll fenn.

BIZTONSÁGI UTASÍTÁSOK

- Karbantartás előtt kapcsolja ki a készüléket, és húzza ki a hálózati csatlakozódugót a csatlakozóaljzatból.
- Ellenőrizze, hogy lehűlt-e a készülék. Máskülönbén fennáll a veszély, hogy az üveglapok eltörnek.
- A sütőajtó sérült üveglapját haladéktalanul cserélje ki. Forduljon a márkaszervizhez.
- Legyen óvatos, amikor az ajtót leszereli a készülékről. Az ajtó nehéz!
- Minden használat után törölje szárazra a sütőteret és a sütőajtót. A készülék működése során képződött gőz lecsapódik a sütőtér falain és korróziót okozhat.
- Rendszeresen tisztítsa meg a készüléket, hogy elkerülje a felület károsodását.
- A mikrohullámú funkció működésekor a készülékben maradt zsír vagy étel tüzet és elektromos szikraképződést okozhat.
- A készüléket puha, nedves ruhával tisztítsa. Csak semleges tisztítószerrel használjon. Ne használjon semmilyen súrolószert, súrolószivacsot, oldószert vagy fém tárgyat.
- Amennyiben sütőtisztító aeroszolt használ, tartsa be a tisztítószer csomagolásán feltüntetett biztonsági utasításokat.
- Ne tisztítsa a katalitikus zománcreteget (ha van) semmilyen mosószerrel.

2.5 Belső világítás



FIGYELMEZTETÉS!

Vigyázat! Áramütés-veszély!

- A készüléknél használt izzó vagy halogén lámpa csak háztartási készülékeknél alkalmazható. Otthona világítására ne használja.
- A lámpa cseréje előtt húzza ki a hálózati dugaszt a hálózati aljzatból.
- Kizárólag az eredetivel megegyező műszaki jellemzőkkel rendelkező lámpát használjon.

2.6 Szerviz

- A készülék javítását bízva a márkaszervizre.
- Csak eredeti pótalkatrészeket használjon.

2.7 Ártalmatlanítás



FIGYELMEZTETÉS!

Sérülés- vagy fulladásveszély.

- Válassza le a készüléket az elektromos hálózatról.
- A készülék közelében vágja át a hálózati kábelt, és tegye a hulladékba.
- Szerelje le az ajtókilincset, hogy megakadályozza gyermekek és kedvenc állatok készülékben rekedését.

3. TERMÉKLEÍRÁS

3.1 Általános áttekintés

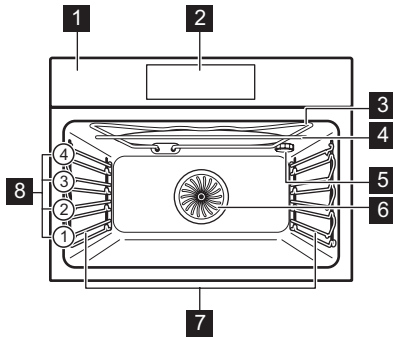

- 1** Kezelőpanel
- 2** Kijelző
- 3** Fűtőbetét
- 4** Mikrohullám-generátor
- 5** Sütőtér világítás
- 6** Ventilátor
- 7** Polcvezető sín, eltávolítható
- 8** Polcszintek

3.2 Tartozékok

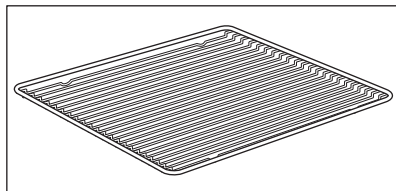

Huzalpolc

Főzőedényekhez, tortaformákhoz, sütőedényekhez.

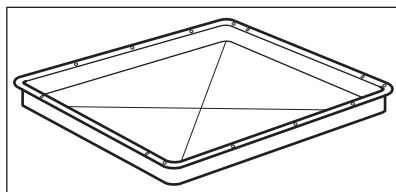

Sütő tálca

Tortákhoz és süteményekhez.

4. A SÜTŐ BE- ÉS KIKAPCSOLÁSA

4.1 Kezelőpanel

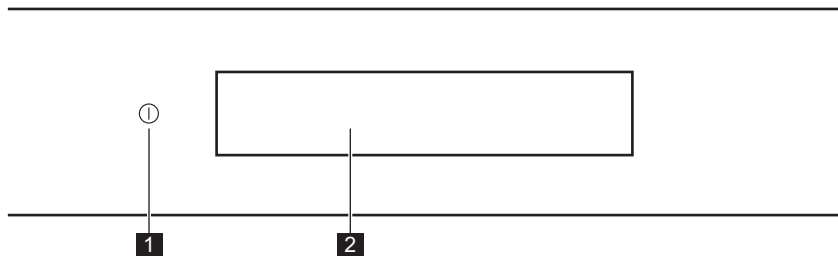

	Funkció	Megjegyzés
1	Be / Ki	Tartsa nyomva a sütő be- és kikapcsolásához.
2	Kijelzés	A sütő aktuális beállításait mutatja.

Kézmozdulatok

<p>Nyomja meg</p>	<p>Mozgassa</p>	<p>Tartsa nyomva</p>
Érintse meg ujjheggyel a felületet.	Húzza végig az ujját a felületen az érintkezés megszakadása nélkül.	Érintse meg a felületet 3 másodpercre.

4.2 Kijelző

	Bekapcsolás után a kijelzőn megjelenik a fő képernyő a sütőfunkciókkal és az alapértelmezett hőmérséklettel.
	A kijelző készenléti állapotba lép, ha 2 percen át nem használja a sütőt.
	Sütéskor a kijelző megjeleníti a beállított funkciókat és az egyéb rendelkezésre álló kiegészítő funkciókat.







A kijelző a maximális számú beállított funkcióval.



- A. Menü / Vissza
- B. Wi-Fi
- C. Pontos idő
- D. Tájékoztató
- E. Időzítő
- F. Mikrohullám Quick-Start (gyorsindítás)
- G. START / STOP
- H. Hőmérséklet / Mikrohullám időzítő
- I. Folyamatjelző sáv / Csúszka
- J. Tovább
- K. Sütőfunkciók

Kijelző visszajelzői

Alapvető visszajelzők - a kijelzőn való mozgáshoz.









 Választás / beállítás meg erősítése.	 A választás / beállítás meg erősítése vagy visszalépés egy szinttel a menüben.	 Visszalépés egy szinttel a menüben / utolsó lépés visszavonása.	 A kiegészítő funkciók be- és kikapcsolása.
---	---	--	---

Figyelemztető hangjelzés funkció visszajelzők - amikor a beállított sütési idő véget ér, hangjelzés hallható.

 A funkció be van kapcsolva.	 A funkció be van kapcsolva. A sütés automatikusan leáll.	 A hangjelzés ki van kapcsolva.
--	--	---

Időzítő visszajelzők

A SÜTŐ BE- ÉS KIKAPCSOLÁSA



Kijelző visszajelzői				
 Beállított idő indítása funkció beállítása.	 A beállítás törlése.	 Az időzítő a sütőajtó becsukása után működésbe lép.	 Az időzítő működésbe lép, amikor a sütő eléri a beállított hőmérsékletet.	 A sütés elindulásakor az időzítő működésbe lép.
Ajtó funkció visszajelzői				
 A sütő ajtaja be van zárva.				
Wi-Fi visszajelzők - a sütő a WiFi-hálózathoz csatlakoztatható.				
 A Wi-Fi csatlakozás be van kapcsolva.		 A Wi-Fi csatlakozás ki van kapcsolva.		

5. AZ ELSŐ HASZNÁLAT ELŐTT

⚠ FIGYELMEZTETÉS!

Lásd a „Biztonság” című fejezetet.

5.1 Kezdeti tisztítás

		
<p>1. lépés</p> <p>Vegyen ki a sütőből minden tartozékot és kivehető polctartót.</p>	<p>2. lépés</p> <p>Az első használat előtt tisztítsa meg a sütőt és a tartozékokat.</p> <p>Lásd az „Ápolás és tisztítás” című fejezetet.</p>	<p>3. lépés</p> <p>Helyezze vissza a tartozékokat és a kivehető polctartókat az eredeti helyükre.</p>

5.2 Első csatlakoztatás



Az első csatlakoztatás után a kijelzőn üdvözlő üzenet jelenik meg.

Be kell állítani: Nyelv, Kijelző Fényerő, Figyelmeztető hangerő, Pontos idő.

5.3 Vezeték nélküli kapcsolat

A sütő csatlakoztatásához az alábbiak szükségesek:

- Vezeték nélküli hálózat internet kapcsolattal.

1. lépés	Kapcsolja be a sütőt.
2. lépés	Nyomja meg a Menü / Beállítások / Csatlakoztatás gombot.
3. lépés	Csúsztassa vagy nyomja meg a  gombot a Wi-Fi bekapcsolásához.
4. lépés	Válassza ki az internet kapcsolattal rendelkező vezeték nélküli hálózatot. A sütő vezeték nélküli modulja 90 másodpercen belül működni kezd.
A vezeték nélküli csatlakozás beállítása bármikor elvégezhető a kijelző  gombjának megnyomásával.	

Használjon parancsikont!



Frekvencia	2412 - 2484 MHz
------------	-----------------

AZ ELSŐ HASZNÁLAT ELŐTT

Protokoll	IEEE 802.11b DSSS/802.11g/n OFDM
Max. teljesítmény	EIRP < 20 dBm (100 mW)

5.4 Szoftver licenzek

A sütő szoftvere kereskedelmi védelem alatt álló szoftvert tartalmaz, mely a BSD, fontconfig, FTL, GPL-2.0 , LGPL-2.0, LGPL-2.1, libJpeg, zLib/ libpng, MIT, OpenSSL / SSLEAY ISC, Apache 2.0 és egyéb licencek hatálya alá tartozik.
A licenc teljes másolata itt ellenőrizhető: Alapbeállítások / Szerviz / Licenc.
A nyílt forrású szoftver forráskódja letölthető a termék honlapján található hiperhivatkozás segítségével.
A sütő modell és a WiFi modul szoftver verziója a http://electrolux.opensoftwarerepository.com weboldal „NIUX” mappájában található.

6. NAPI HASZNÁLAT

⚠ FIGYELMEZTETÉS!

Lásd a „Biztonság” című fejezetet.

6.1 Hogyan állítsa be: Sütőfunkciók

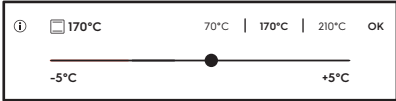
1. lépés	Kapcsolja be a sütőt.
2. lépés	Válasszon egy sütőfunkciót. A kijelzőn megjelennek az alapértelmezett sütőfunkciók. További sütőfunkciók megtekintéséhez nyomja meg a ● ● ● gombot.
3. lépés	Nyomja meg a °C gombot. A kijelző a hőmérséklet-beállításokat jeleníti meg. 
4. lépés	Mozgassa az ujját a csúszkán a hőmérséklet beállításához.
5. lépés	Nyomja meg a OK gombot.
6. lépés	Nyomja meg a START gombot.
7. lépés	Nyomja meg a STOP gombot a sütőfunkció kikapcsolásához.
8. lépés	Kapcsolja ki a sütőt.



Használjon parancsikont!



6.2 Hogyan használja: Mikrohullám Quick-Start (gyorsindítás)

1. lépés	Nyomja meg és tartsa nyomva a  gombot a kijelzőn. A mikrohullám 30 másodpercig fog működni.
----------	---

NAPI HASZNÁLAT



2. lépés	Extra idő hozzáadása:	
	<p>Nyomja meg az idő parancsikonok egyikét a kijelzőn.</p> 	<p>Nyomja meg a futó időérték gombját az idő csúszkához lépéshez. Mozgassa a pontot az idő csúszkán a kívánt értékhez.</p> 
<p>A mikrohullám a Mikrohullám Quick-Start (gyorsindítás) segítségével bármikor bekapcsolható. Az egyetlen kivétel: ECO üzemmód.</p>		

6.3 Hogyan állítsa be: Előre Programozott Sütés

Az almenüben szereplő összes étel javasolt funkcióval és hőmérséklettel rendelkezik. A hőmérséklet és az időtartam a felhasználó igénye szerint kézzel is beállítható.

Az étel megfőzöttségének szintje:

- Véres vagy Kevésbé
- Közepes
- Jól átsütve vagy Továbbiak









1. lépés	Nyomja meg a  gombot.
2. lépés	Az Előre Programozott Sütés programba lépéshez nyomja meg az  gombot.
3. lépés	Válasszon ki egy fogást vagy ételfajtát.
4. lépés	Nyomja meg a START gombot.

Használjon parancsikonot!











6.4 Sütőfunkciók

Hagyományos sütőfunkciók







Sütőfunkció	Alkalmazás
 Grill	Laposabb élelmiszerek grillezéséhez és pirítás készítéséhez.
 Infrasütés	Nagyobb húsdarabok vagy nem csontozott szárnyas sütése egy polcszinten. Csőben sütéshez és pirításhoz.
 Hőlégbefúvás, Nagy Hőfok	Sütés egyszerre legfeljebb három szinten, illetve aszalás. A hőmérsékletet állítsa 20-40 °C-kal alacsonyabbra, mint a Alsó + felső sütés funkciónál.
 Fagyasztott ételek	Készételekhez (pl. sült burgonya, steak burgonya vagy tavaszi tekercs).
 Alsó + felső sütés	Egy szinten történő tészta- és hússütés számára.
 Pizza funkció	Pizza sütéséhez. Intenzív pirításhoz és ropogós aljú ételek készítéséhez.
 Alsó Sütés	Ropogós alapú sütemények készítéséhez és étel tartósításához.
 Mikrohullám	Étel melegítése és főzése. Mikrohullámú teljesítmény 100 W és 1000 W között.

Speciális sütőfunkciók

Sütőfunkció	Alkalmazás
 Tartósítás	Tartósított zöldségek, például savanyúság készítéséhez.
 Aszalás	Szeletelt gyümölcs, zöldség és gomba aszalásához.
 Edény Melegítés	Az edények tálaláshoz való előmelegítésére.
 Kelesztés	A kelt tészta kelesztésének felgyorsítására. Megóvja a tészta felületét a kiszáradástól, és megtartja a tészta puhaságát.
 Csőben Sütés	Sütőben készíthető fogásokhoz, mint a lasagna és burgonyafelfűjt. Csőben sütéshez és pirításhoz.
 Hőlégbefúvás, Kis Hőfok	Különösen porhanyós, szaftos sülték készítéséhez.
 Melegen Tartás	Az étel melegen tartásához.
 Kenyér	A funkcióval kenyér és zsemle készíthető professzionális minőségben a ropogósság, a szín és a kéreg fényének szempontjából.

Mikrohullámú sütőfunkciók

Sütőfunkció	Alkalmazás
 Kiolvasztás	Hús, hal, gyümölcs, sütemény, kenyér és vaj felolvasztásához. A teljesítmény tartománya: 100 - 200 W.

Sütőfunkció	Alkalmazás
 Újramelegítés	Készételek és kényes ételek melegítéséhez. A teljesítmény tartománya: 300 - 700 W.
 Folyadék	Italok és levesek melegítéséhez. A teljesítmény tartománya: 800 - 1000 W.
 Hőlégbefúvás, nagy hőfok + mikro	Egy szinten történő tésztasütéshez. Mikrohullámú rásegítéssel kiegészített funkció.
 Hagyományos sütés + mikro	Egy szinten történő tészta- és hússütés számára. Mikrohullámú rásegítéssel kiegészített funkció.
 Grill + mikro	Vékony szelet élelmiszerek grillezéséhez és pirítás készítéséhez. Mikrohullámú rásegítéssel kiegészített funkció.
 Grill + hőlégbefúvás + mikro	Nagyobb húsdarabok sütése egy szinten. Csőben sütéshez és pirításhoz. Mikrohullámú rásegítéssel kiegészített funkció.

7. ÓRAFUNKCIÓK

7.1 Órafunkciók leírása

Óra funkció	Alkalmazás
Sütés időtartama	A sütés hosszúságának beállításához. Maximum 23 ó 59 p.
Indítási kritérium	Segítségével beállítható, hogy az időzítő mikor kezdjen el visszaszámlálni.
Beállítás vége	Segítségével beállítható, hogy mi történjen, amikor az időzítő befejezte a visszaszámlálást.
Kezdeti idejének beállítása	Sütés indításának és / vagy befejezésének késleltetése.
Idő Kiterjesztés	A sütési idő meghosszabbítása.
Emlékeztető	Visszaszámlálás beállítása. Legfeljebb 23 ó 59 p. Ez a funkció nincs hatással a sütő működésére.

A Kezdeti feltételek, a Tevékenység befejezéskor és a Sütés késleltetése nem áll rendelkezésre a mikrohullámú funkcióknál.

7.2 Hogyan állítsa be: Órafunkciók

Az óra beállítása	
1. lépés	Nyomja meg a  gombot a kijelzőn.
2. lépés	Nyomja meg ezt a gombot: Beállítások / Beállítás / Pontos idő.
3. lépés	Csúsztassa, majd nyomja meg az óra beállításhoz.

Sütési időtartam beállítása	
1. lépés	Válassza ki a sütőfunkciót, és állítsa be a hőmérsékletet.
2. lépés	A sütési idő beállításához nyomja meg a  gombot.
3. lépés	Mozgassa a pontot a csúszkán, vagy nyomja meg a megfelelő idő ikont.
4. lépés	Nyomja meg a OK gombot. Az időzítő azonnal megkezdí a visszaszámlálást.

Használjon parancsikont!





A sütés kezdete / vége kiegészítő funkció kiválasztása	
1. lépés	Válassza ki a sütőfunkciót, és állítsa be a hőmérsékletet.
2. lépés	A sütési idő beállításához nyomja meg a gombot.
3. lépés	Nyomja meg a gombot.
4. lépés	Nyomja meg a Indítási kritérium / Beállítás vége gombot.
5. lépés	Válassza ki a megfelelő Indítási kritérium / Beállítás vége értékeket.
6. lépés	Nyomja meg a vagy gombot.
Nyomja meg a gombot a kiválasztott kezdés vagy befejezés funkció törléséhez.	



Indítási feltételek	Megjegyzés
-	Az időzítő a bekapcsolása után működésbe lép.
	Az időzítő az ajtó becsukása után működésbe lép.
	A sütés elindulásakor az időzítő működésbe lép.
	A beállított hőmérséklet elérésekor az időzítő működésbe lép.

Tevékenység befejezéskor	Megjegyzés
	Amikor a beállított sütési idő véget ér, hangjelzés hallható.

ÓRAFUNKCIÓK

Tevékenység befejezéskor	Megjegyzés
	Amikor a beállított sütési idő véget ér, hangjelzés hallható. A sütés automatikusan leáll.
	A beállított sütési idő leteltekor a kijelzőn üzenet jelenik meg hangjelzés nélkül.



Sütés indításának késleltetése és a sütés befejezése

1. lépés	Nyomja meg a  gombot a kijelzőn.
2. lépés	Mozgassa a pontot a csúszkán, vagy nyomja meg a megfelelő idő ikont.
3. lépés	Nyomja meg a  gombot.

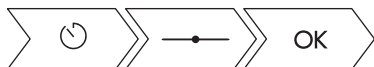
Használjon parancsikont!



Indítás késleltetése a sütés befejezésének beállítása nélkül

1. lépés	Válassza ki a sütőfunkciót és a hőmérsékletet.
2. lépés	Nyomja meg a  gombot.
3. lépés	Nyomja meg a  gombot.
4. lépés	Nyomja meg a Kezdés idejének beállítása gombot.
5. lépés	Mozgassa a bal pontot a kívánt értékre.
6. lépés	Nyomja meg a  gombot.

Idő kiterjesztés beállítása

Ha a főzési időtartamból 10% maradt fenn, és az étel nem tűnik elkészültnek, az időtartam meghosszabbítható. A sütőfunkciót is módosíthatja.

1. lépés Nyomja meg a megfelelő idő ikont a főzési időtartam meghosszabbításához.

2. lépés Emellett módosításhoz nyomja meg a megfelelő sütőfunkció gombját is.

Mi a helyzet akkor, ha célszerűbb módosítani az idő kiterjesztést?

Az idő kiterjesztés nullázható.

1. lépés Nyomja meg a  gombot.

2. lépés Mozdassa a pontot a csúszkán, vagy nyomja meg a megfelelő idő ikonok egyikét az idő beállításához.

3. lépés Nyomja meg a **OK** gombot.

Az időzítő beállításainak módosítása

1. lépés Mozdassa a pontot az idő csúszkán, vagy használja a parancsikonekat az időzítő értékének módosításához.

2. lépés Nyomja meg a **OK** vagy  gombot a módosítások nullázásához.

A sütés alatt bármikor módosítható a beállított idő.

Beállított időzítés törlése

1. lépés Nyomja meg a  gombot.

2. lépés Nyomja meg a  gombot az időzítő beállításának törléséhez.

3. lépés Nyomja meg a **OK** gombot.

Használjon parancsikont!



8. HOGYAN HASZNÁLJA: TARTOZÉKOK

8.1 Tartozékok behelyezése

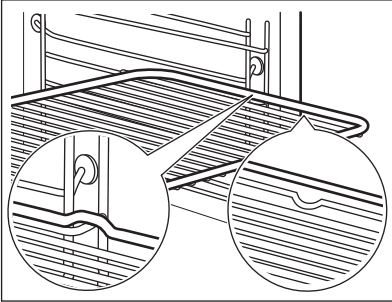
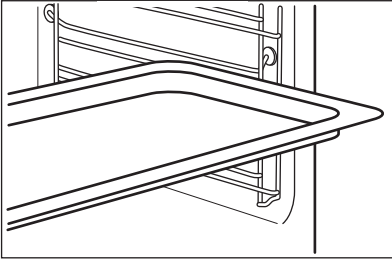
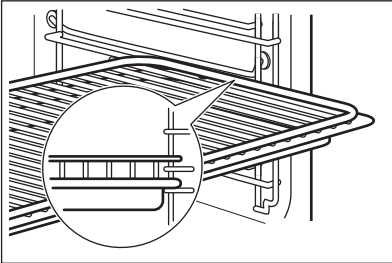

Kizárólag megfelelő főzőedényeket és anyagokat használjon. Lásd a „Hasznos javaslatok és tanácsok” c. fejezet „Mikrohullámú sütőben használható edények és anyagok” szakaszát. A felül található mélyedés a biztonságot növeli. Ezek a mélyedések megakadályozzák a megbillenést. A polc körüli magas perem megakadályozza a főzőedény lecsúszását a polcról.

<p>Huzalpolc:</p>	<p>Csúsztassa be a huzalpolcot a polcvezető sínek közé, és ügyeljen arra, hogy lábai lefelé mutassanak.</p> 
<p>Sütőtálca:</p>	<p>Tolja a sütőtálcát a polcvezető sínek közé.</p> 
<p>Huzalpolc és sütőtálca együtt:</p>	<p>Tolja a sütőtálcát a polctartó vezetősinjei és a vezetősínek feletti huzalpolc közé.</p> 

9. TOVÁBBI FUNKCIÓK

9.1 Automatikus kikapcsolás

Biztonsági okokból a sütő bizonyos idő elteltével automatikusan kikapcsol, ha egy sütőfunkció működik, és a kezelő nem változtat semmilyen beállításon.

 (°C)	 (ó)
30 - 115	12.5
120 - 195	8.5
200 - 230	5.5

Az Automatikus kikapcsolás nem működik az alábbi funkciókkal: Sütő világítás, Időtartam, Befejezés.

9.2 Hűtőventilátor

Amikor a sütő üzemel, a hűtőventilátor automatikusan bekapcsol, hogy hidegen tartsa a sütő felületét. Amikor kikapcsolja a sütőt, a hűtőventilátor továbbra is működik, amíg a sütő le nem hűl.

10. HASZNOS TANÁCSOK ÉS JAVASLATOK

FIGYELMEZTETÉS!

Lásd a „Biztonság” című fejezetet.

10.1 Sütési javaslatok

Előfordulhat, hogy az új sütő az Ön korábbi sütőjétől eltérően fogja sütni a húsokat vagy a süteményeket. Az alábbi táblázatok a különféle ételekhez javasolt beállításokat tartalmazzák a hőmérséklet, főzési időtartam és polcszintek értékei számára.

További sütési javaslatokért tekintse meg a weboldalunkon található sütési táblázatokat. A sütési javaslatok megkereséséhez tekintse meg a sütőtér elülső keretén található adattáblán szereplő termékszámot (PNC).

10.2 Javaslatok a mikrohullámú sütőhöz

Helyezze az ételt tányérra, és tegye a sütőtér aljára.

A felolvasztási és főzési idő felénél fordítsa vagy keverje meg az ételt.

Elkészítés és újramelegítés közben fedje le az ételt.

Italok melegítésekor tegyen egy kanalat a pohárba vagy üvegbe a jobb hőeloszlás érdekében.

Csomagolás nélkül tegye az ételt a sütőbe. A csomagolt készételeket kizárólag akkor lehet berakni a sütőbe, ha a csomagolás mikrohullámú sütőben használható (ezzel kapcsolatban olvassa el a csomagoláson levő ismertetőt).

Mikrohullámú főzés

Az ételt lefedve süssse. Az ételt fedő nélkül készítse, ha a felületét szeretné kérgessé tenni.

Ne melegítse túl az ételt túl magas fokozat- vagy túl hosszú időbeállítással. A túlmelegített étel kiszáradhat, eléghet vagy tüzet okozhat.

Ne használja a sütőt tojás vagy csiga saját héjában történő főzésére, mivel ezek fellobbanhatnak – tükörtojás újramelegítése előtt lyukassza ki a tojássárgáját.

A héjas vagy bőrös ételeket főzés előtt szurkálja meg villával.

A zöldségeket vágja egyenlő darabokra.

A folyékony ételeket időről időre keverje meg.

Tálalás előtt keverje meg az ételt.

A sütő kikapcsolása után vegye ki az ételt, és hagyja néhány percig pihenni.

Felolvasztás mikrohullámmal



Helyezze a fagyott, kicsomagolt ételt egy kicsi felfordított tányérra, kiolvasztó állványra vagy műanyag szitára, amely alá helyezzen egy tálat, hogy ki tudjon folyni az olvadékvíz.

Ezt követően vegye ki a felolvasztott darabokat.

A zöldségek és gyümölcsök felolvasztás nélküli főzése magasabb mikrohullámú teljesítményfokozattal is végezhető.

10.3 Mikrohullámú sütőben használható főzőedények és anyagok

















A mikrohullámú sütéshez kizárólag megfelelő főzőedényeket és anyagokat használjon. Segédletként használja az alábbi táblázatot.

Főzőedény / anyaga			
Tűzálló üveg és porcelán, amelyben nincs fém, pl. hőálló üveg	✓	✓	✓

Főzőedény / anyaga			
Nem tűzálló üveg és porcelán, ezüst-, arany-, platina- vagy egyéb fémdíszítés nélkül	✓	X	X
Üveg, valamint tűz- és fagyálló anyagból készült üveggerámia	✓	✓	✓
Kerámia- és agyagedények kvarc- vagy fémkomponensek nélkül, illetve fémeket tartalmazó mázas edények	✓	✓	X
A kerámiából, porcelánból, agyagból vagy kőből készült főzőedényeken kis lyukak lehetnek, például a fogantyún vagy a mázolatlan talpon.	X	X	X
200 °C-ig hőálló műanyag (használat előtt mindig ellenőrizze a műanyag edény paramétereit)	✓	✓	X
Karton, papír	✓	X	X
Háztartási fólia	✓	X	X
Hússütő fólia mikrohullámú sütőben használható zárral (használat előtt mindig ellenőrizze a fólia paramétereit)	✓	✓	X
Fémről készült, pl. zománcozott vagy öntöttvas edények	X	X	X
Fekete lakkal vagy szilikonnal bevont sütőtepsi (használat előtt mindig ellenőrizze a sütőtepsi paramétereit)	X	X	X
Sütő tálca	X	X	X
Huzalpolc	X	X	✓
Főzőedények mikrohullámú sütővel való használatra, pl. crisp tál	X	✓	X

10.4 Különböző ételekhez javasolt teljesítmény-beállítások

A táblázatban szereplő adatok csak útmutatásul szolgálnak.

700 W		800 W		900 W		1000 W			
 Zöldségek párolása				 Előszűtés a főzési folyamat elkezdésekor		 Folyadékok melegítése			
500 W				600 W					
 Rántotta sütése		 Egytálételek készre főzése		 Ételek felmelegítése tányérban		 Mélyhűtött ételek felmelegítése és felolvasztása			
300 W				400 W					
 Sajt, csokoládé, vaj olvasztása		 Rizspuffasztás		 Bébiétel melegítése		 Érzékeny élelmiszerek sütése / melegítése		 Sütés folytatása	
100 W				200 W					
 Felolvasztás									
 Kenyér felolvasztása		 Gyümölcs és sütemény felolvasztása		 Sajt, tejszín, vaj felolvasztása		 Hús, hal felolvasztása			

10.5 Ételkészítési táblázatok a bevizsgáló intézetek számára







Tájékoztató a bevizsgáló intézetek számára

Vizsgálati módszerek az IEC 60705 szabványnak megfelelően.

MIKROHULLÁM FUNKCIÓ



Használjon huzalpolcot, hacsak nincs más utasítás.







	 POWER (W)	 (kg)		 (perc)	
Piskótatészta	600	0.475	Alsó	7 - 9	Az edényt körülbelül negyed fordulattal, a sütési idő felénél fordítsa el.
Fasírt	400	0.9	2	25 - 32	Az edényt körülbelül negyed fordulattal, a sütési idő felénél fordítsa el.
Royale (sodó)	500	1	Alsó	18	-
Hús felolvasztása	200	0.5	Alsó	7 - 8	A húst a sütési idő felénél fordítsa meg.

Vizsgálati módszerek az IEC 60705 szabványnak megfelelően.

KOMBINÁLT MIKROHULLÁM FUNKCIÓ



Használja a huzalpolcot.







		 POWER (W)	 (°C)		 (perc)	
Sütemény, 0,7 kg	Hagyományos sütés + mikro	100	200	2	23 - 27	Az edényt körülbelül negyed fordulattal, a sütési idő felénél fordítsa el.
Csöben sült burgonya, 1,1 kg	Hőlégbefűtés, nagy hőfok + mikro	300	180	2	38 - 42	Az edényt körülbelül negyed fordulattal, a sütési idő felénél fordítsa el.

HASZNOS TANÁCSOK ÉS JAVASLATOK

KOMBINÁLT MIKROHULLÁM FUNKCIÓ



Használja a huzalpolcot.



		 POWER (W)	 (°C)		 (perc)	
Csirke, 1,1 kg	Grill + hő- légbefúvás + mikro	400	230	1	35 - 40	Helyezze a húst kerek üvegedény- be, és a sütési idő felénél fordítsa meg.

11. ÁPOLÁS ÉS TISZTÍTÁS

⚠ FIGYELMEZTETÉS!

Lásd a „Biztonság” című fejezetet.

11.1 Tisztítással kapcsolatos megjegyzések

 <p>Tisztítósze- rek</p>	A sütő elejét meleg vizes és enyhe tisztítószeres puha ruhával tisztítsa meg.
	A fémfelületek tisztítását speciális tisztítószerrel végezze.
	A makacs szennyeződések az erre a célra kifejlesztett speciális sütőtisztító szerrel tisztítsa meg.
 <p>Napi haszná- lat</p>	Minden használat után alaposan tisztítsa meg a sütő belsejét. A lerakódott zsír vagy egyéb ételmaradék tüzet okozhat.
	Minden használat után puha törlőruhával törölje szárazra a sütő belsejét.
	Körültekintően tisztítsa meg a sütőtér tetejét (mennyezetét) az ételmaradéktól és a zsírtól.
 <p>Tartozékok</p>	Minden használat után tisztítsa és szárítsa meg az összes tartozékot. Meleg vízzel és tisztítószerrel megnedvesített puha kendőt használjon. A tartozékokat tilos mosogatógépben tisztítani.
	A teflon bevonatos tartozékokat ne tisztítsa agresszív tisztítószerekkel, éles szélű tárgyakkal vagy mosogatógépben.

11.2 Hogyan távolítsa el: Polctartók

Karbantartás előtt győződjön meg arról, hogy a sütő lehűlt. Égésveszély!
A sütő tisztításához távolítsa el a polcvezető síneket.

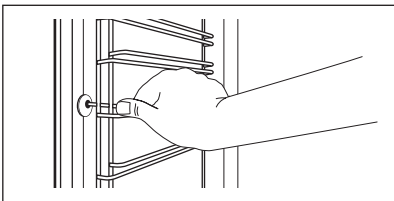
1. lépés	 <p>A síneket óvatosan húzza fel- és kifelé az elülső felfüggesztésből.</p>
2. lépés	Húzza el a polcvezető sín elülső végét az oldalfaltól.
3. lépés	Húzza ki a síneket a hátsó felfüggesztésből.

A polctartókat a kiszereléssel ellentétes sorrendben tegye vissza.

11.3 Hogyan cserélje: Izzó

FIGYELMEZTETÉS!

Vigyázat! Áramütés-veszély!
Az izzó forró lehet.

1. Kapcsolja ki a sütőt.
Várja meg, amíg a sütő lehül.
2. Húzza ki a sütőt a hálózati aljzatból.
3. Tegyen egy kendőt a sütőtér aljára.

VIGYÁZAT!

A zsírmaradék ráégésének elkerülésére mindig kendővel fogja meg a halogénizzót.

Felső lámpa

1. lépés	Az üveg lámpaburkolatot eltávolításhoz fordítsa el az óramutató járásával ellentétes irányba.
2. lépés	Tisztítsa meg az üveg lámpaburkolatot.
3. lépés	Távolítsa el a fémgyűrűt, majd tisztítsa meg az üveg lámpaburkolatot.
4. lépés	Cserélje ki az izzót egy megfelelő, 300 °C-ig hőálló izzóra.
5. lépés	Illessze a fémgyűrűt az üveg lámpaburkolatra.
6. lépés	Szerelje fel az üveg lámpaburkolatot.

12. HIBAELHÁRÍTÁS

FIGYELMEZTETÉS!

Lásd a „Biztonság” című fejezetet.

12.1 Hibaelhárítás



A sütő nem kapcsol be vagy nem melegszik fel



Lehetséges ok



Javítási mód

A sütő nincs csatlakoztatva az elektromos hálózathoz, vagy csatlakoztatása nem megfelelő.

Ellenőrizze, hogy a sütő megfelelően van-e csatlakoztatva az elektromos hálózathoz.

Az óra nincs beállítva.

Állítsa be az órát. A részletekért olvassa el az „Óra funkciók” fejezet „Hogyan állítsa be” című szakaszát: Órafunkciók.

Az ajtó nincs jól becsukva.

Teljesen csukja be az ajtót.

Leolvadt a biztosíték.

Ellenőrizze, hogy a biztosíték okozza-e a hibát. Ha a hiba többször előfordul, hívjon szakképzett villanyszerelőt.

A sütőn a Gyerekzár be van kapcsolva.

Olvassa el a „Menü” c. fejezetben ezt az almenüt: Kiegészítő funkciók.



Alkatrész cseréje szükséges





Leírás



Javítási mód

Kiéggett az izzó.



Cserélje ki az izzót. A részletekért olvassa el az „Ápolás és tisztítás” fejezet „Hogyan cserélje: Sütőtér-világítás izzója” c. szakaszát.

 Hibák a WiFi jelnél	
 Lehetséges ok	 Javítási mód
Hiba lépett fel a vezeték nélküli hálózat jelénél.	Ellenőrizze vezeték nélküli hálózatát és útválasztóját (routerét). Indítsa újra a routert.
Új router került telepítésre, vagy a router beállítása megváltozott.	A sütő és a mobil eszköz ismételt beállításához olvassa el „Az első használat előtt” című fejezet „Vezeték nélküli kapcsolat” c. szakaszát.
A vezeték nélküli hálózat jele gyenge.	Helyezze a routert a lehető legközelebb a sütőhöz.
A vezeték nélküli jelet megszakította a sütő közelében elhelyezett mikrohullámú készülék.	Kapcsolja ki a mikrohullámú készüléket.



12.2 Hogyan kezelje: Hibakódok

Szoftverhiba esetén a kijelzőn hibaüzenet látható.

Ebben a szakaszban az olyan hibák listáját láthatja, melyeket saját maga is képes kezelni.

 Kód és leírás	 Intézkedés
F240, F439 - a kijelző érzékelőmezői nem működnek megfelelően.	Tisztítsa meg a kijelző felületét. Ügyeljen arra, hogy ne maradjon szennyeződés az érzékelőmezőkön.
F601 - hiba merült fel a Wi-Fi jelnél.	Ellenőrizze a hálózati csatlakozását. Lásd „Az első használat előtt” fejezet Vezeték nélküli kapcsolat című részét.
F604 - az első Wi-Fi csatlakozási kísérlet nem sikerült.	Kapcsolja ki és be a sütőt, majd próbálja meg ismét. Lásd „Az első használat előtt” fejezet Vezeték nélküli kapcsolat című részét.
F908 - a sütő rendszere nem tud csatlakozni a kezelőpanelhez.	Kapcsolja ki és be a sütőt.

Ebben a szakaszban az olyan hibák listáját láthatja, melyeket képzett szerelővel kell javíttatni.

 Kód és leírás	 Intézkedés
F131 - a magnetron érzékelőjének hőmérséklete túl magas.	Kapcsolja ki a sütőt, és várja meg, hogy lehűljön. Kapcsolja be újra a sütőt.
F602, F603 - a Wi-Fi nem érhető el.	Kapcsolja ki és be a sütőt.

Ha ezen hibaüzenetek egyike folyamatosan megjelenik a kijelzőn, azt jelzi, hogy a hibás alrendszer letiltásra kerülhetett. Ilyen esetben forduljon a márkakereskedőhöz vagy a márkaszervizhez. Ha a fenti hibák egyike előfordul, a többi sütőfunkció továbbra is a szokásos módon működik.

12.3 A szerviz számára szükséges adatok

Ha nem talál megoldást egyedül a problémára, forduljon a márkakereskedőhöz vagy a hivatalos márkaszervizhez.

A márkaszerviz számára szükséges adatok az adattáblán találhatóak. Az adattábla a sütőtér elülső keretén található. Ne távolítsa el az adattáblát a készülék sütőterének keretéről.

Javasoljuk, hogy az adatokat jegyezze fel ide:	
Típus (MOD.)
Termékszám (PNC)
Sorozatszám (S.N.)

13. ENERGIAHATÉKONYSÁG

13.1 Energiatakarékosság



A sütő több funkcióval is segít energiát megtakarítani a mindennapos főzés során.

Gondoskodjon arról, hogy a sütő működése közben az ajtaja legyen becsukva. Főzés közben ne nyissa ki gyakran a készülék ajtaját. Tartsa tisztán az ajtótomítést, és ellenőrizze, hogy a helyén van és megfelelően rögzített.

Fém edényeket használjon az energiatakarékosság javítása érdekében(amikor nem mikrohullámú funkciót alkalmaz).

Amikor lehetséges, kerülje a sütő előmelegítését.

Ha egyszerre több ételt készít, a sütések közötti szünet legyen a lehető legrövidebb.

Légkeveréses sütés

Amikor lehetséges, a sütőfunkciókat légkeveréssel használja az energiatakarékosság érdekében.

Maradékhő

Amikor egy sütőfunkciót vagy programot időbeállítással (Időtartam, Befejezés) kapcsol be, és a sütés időtartama 30 percnél hosszabb, a fűtőelemek automatikusan korábban kapcsolnak ki egyes sütőfunkcióknál.

A sütővilágítás és a légkeverés továbbra is működik. Ha kikapcsolja a sütőt, a kijelzőn megjelenik a maradékhő. A maradékhőt használhatja az étel melegen tartásához.

A 30 percnél hosszabb ideig tartó sütés során a befejezés előtt 3 - 10 perccel csökkentse a sütő hőmérsékletét a minimum értékre. A sütőben levő maradékhő tovább folytatja a sütést.

A maradékhőt más ételek felmelegítéséhez is használhatja.

Ételek melegen tartása

A maradékhőt használhatja az étel melegen tartásához. Ehhez válassza a lehető legalacsonyabb hőmérséklet-beállítást. A maradékhő visszajelző vagy a hőmérséklet megjelenik a kijelzőn.

Sütés kikapcsolt sütővilágítással

Sütés-főzés közben kapcsolja ki a lámpát. Csak akkor kapcsolja be, amikor szükség van rá.

Készenléti állapot

2 perc elteltével a kijelző készenléti üzemmódba lép.

14. A MENÜ FELÉPÍTÉSE

14.1 Menü

Nyomja meg a  gombot a kijelzőn a Menü megnyitásához.

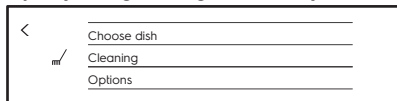

Menü

Menüpont	Alkalmazás	
Előre Programozott Sütés	Az automatikus programok listáját tartalmazza.	
Kiegészítő funkciók	A sütőparaméterek beállítása.	
Beállítások	Csatlakoztatás	A hálózati paraméterek beállítása.
	Beállítás	A sütőparaméterek beállítása.
	Szerviz	A szoftver verziószám és a konfiguráció megjelenítése.

14.2 Almenü a következőhöz: Kiegészítő funkciók

Almenü	Alkalmazás
Sütő világítás	A sütővilágítás be- és kikapcsolása.
Lámpa ikon látható	A lámpa ikon megjelenik a kijelzőn.
Gyors Felfűtés	Lerövidíti a felfűtési időt. Ne feledje, hogy ez csak bizonyos sütőfunkcióknál áll rendelkezésre.
Gyerekszár	Megakadályozza a sütő véletlen bekapcsolását. Ha a kiegészítő funkció be van kapcsolva, a Gyerekszár kijelzés megjelenik a kijelzőn a sütő bekapcsolásakor. A sütő használatához válassza ki a kód betűit ábécé sorrendben.
ECO üzemmód	A lehető legtöbb energia megtakarítása érdekében kikapcsolja a WiFi-t és a kijelzőt. A mikrohullám gyorsindítás az ECO üzemmód esetén nem áll rendelkezésre készenlétkor.

A MENÜ FELÉPÍTÉSE

14.3 Almenü a következőhöz: Csatlakoztatás

Almenü	Leírás
Wi-Fi	A WiFi engedélyezése és letiltása.
Hálózat	A hálózat állapotának és a Wi-Fi jel erősségének ellenőrzése.
Hálózat elejtése	Az aktuális hálózat sütőhöz való automatikus csatlakozásának letiltása.





14.4 Almenü a következőhöz: Beállítás





Almenü	Leírás
Nyelv	A kívánt nyelv beállítása.
Pontos idő	A pontos idő és dátum beállítása.
Idő Kijelzés	Az óra be- és kikapcsolása.
Digitális óra stílus	Az időkijelzés formátumának módosítása.
Nyomógomb Hang	Az érintőmezők hangjának be- és kikapcsolása. A BE/KI és a STOP érintőmezők hangját nem lehet kikapcsolni.
Hangbeállítás	A figyelmeztető hangjelzések be- és kikapcsolása.
Figyelmeztető hangerő	A gombnyomások és jelzések hangerejének beállítása.
Kijelző Fényerő	A kijelző fényerejének beállítása.



14.5 Almenü a következőhöz: Szerviz

Almenü	Leírás
Demo üzemmód	Aktíváló / inaktíváló kód: 2468
Licenc	Licenc információk.
Szoftver verzió	Szoftver verzióra vonatkozó információk.
Összes beállítás törlése	Visszaállítás gyári beállításokra.
Felugró feliratok letiltása	Minden felugró ablak visszaállítása az eredeti beállításra.





15. EZ ILYEN EGYSZERŰ!

A sütő használatának megkezdése				
Gyors indítás	Kapcsolja be a sütőt, majd kezdjen sütni alapértelmezett hőmérséklettel és funkció időtartammal.	1. lépés	2. lépés	3. lépés
		Nyomja meg és tartsa megnyomva a  gombot.	Nyomja meg a megfelelő funkció  ... gombját.	Nyomja meg a START gombot.
Gyors kikapcsolás	A sütőt bármikor, bármilyen képernyőről vagy üzenetről ki lehet kapcsolni.	Tartsa nyomva a  gombot, amíg a sütő ki nem kapcsol.		
Gyors mikrohullám	A mikrohullámú működést bármikor elindíthatja az alapértelmezett beállításokkal: 30 mp./1000 W	Nyomja meg a  gombot.		

Indítsa el a sütést					
1. lépés	2. lépés	3. lépés	4. lépés	5. lépés	6. lépés
 Nyomja meg a sütő bekapcsolásához.	 ... Nyomja meg a kiválasztott funkciót.	 Nyomja meg a hőmérséklet-beállításba lépéshez.	 Mozgassa az ujját a csúszkán a hőmérséklet beállításához.	OK A megerősítéshez nyomja meg a gombot.	START Nyomja meg a sütés elindításához.

Sajátítsa el a gyors sütés módszerét			
Használja az Automatikus programokat az étel gyors elkészítéséhez az alapértelmezett beállításokkal:			
Előre Programozott Sütés	1. lépés	2. lépés	3. lépés
	Nyomja meg a  gombot.	Nyomja meg a  Előre Programozott Sütés gombot.	Válassza ki az ételt.

EZ ILYEN EGYSZERŰ!

A sütés időtartamának beállításához vagy a sütési funkció módosításához használja a gyors funkciókat		
Gyors időzítőbeállítás Használja a leggyakrabban használt időzítő-beállításokat a parancsikonokból való választással.	1. lépés	2. lépés
	Nyomja meg a  gombot.	Nyomja meg a megfelelő időzítési érték gombját.
10% befejezési segéd Használja a 10% befejezési segédet, hogy további időtartamot adjon hozzá, vagy módosítsa a sütési funkciót, amikor a sütési időből 10% maradt fenn.	Idő kiterjesztés: Nyomja meg a megfelelő idő kiterjesztés gombját $+1 \text{ min} \mid +5 \text{ min} \mid +10 \text{ min}$.	
	Funkció módosítás: Nyomja meg a megfelelő funkció    ... gombját.	

16. HASZNÁLJON PARANCSIKONT!

Az alábbiakban az összes hasznos parancsikont látható. Ezek a felhasználói kézikönyv vonatkozó fejezeteiben is megtalálhatók.

Vezeték nélküli kapcsolat



Hogyan állítsa be: Sütőfunkciók



Hogyan állítsa be: Előre programozott sütés



Főzési időtartam beállítása





Főzés indításának késleltetése és a főzés befejezése



Beállított időzítés törlése



17. KÖRNYEZETVÉDELMI TUDNIVALÓK

A  következő jelzéssel ellátott anyagokat hasznosítsa újra. Újrahasznosításhoz tegye a megfelelő konténerekbe a csomagolást. Járuljon hozzá környezetünk és egészségünk védelméhez, és hasznosítsa újra az elektromos és elektronikus hulladékot. A  tiltó szimbólummal ellátott készüléket ne dobja a háztartási hulladék közé. Juttassa el a készüléket a helyi újrahasznosító telepre, vagy lépjen kapcsolatba a hulladékkezelésért felelős hivatallal.

www.electrolux.com/shop



867352422-A-062019

