

EOB9S31WX



HU

Gőzölős sütő

Használati útmutató

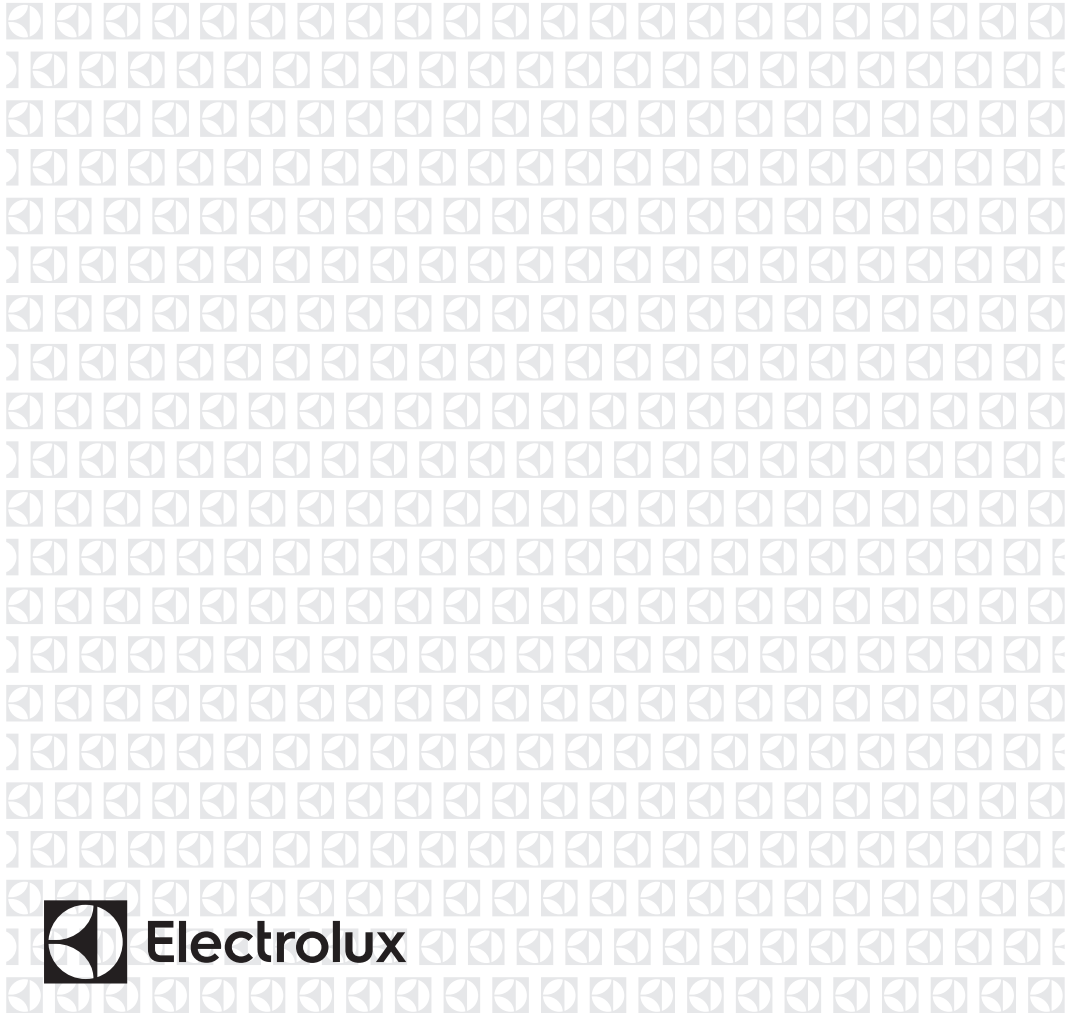

Electrolux

GONDOLUNK ÖNRE

Köszönjük, hogy Electrolux terméket vásárolt. Ön olyan készülék tulajdonosa lett, mely mögött több évtizedes szakmai tapasztalat és innováció áll. Rendkívüli tudását és stílusos megjelenését az Ön igényei ihlették. Valahányszor csak használja, biztos lehet abban, hogy a benne foglalt tudás a siker garanciája.

Köszöntjük az Electrolux világában!

Látogassa meg a weboldalunkat:



Kezelési tanácsok, kiadványok, hibaelhárító, szerviz információk:

www.electrolux.com/webselfservice



További előnyökért regisztrálja készülékét:

www.registerelectrolux.com



Kiegészítők, segédanyagok és eredeti alkatrészek vásárlása a készülékhez:

www.electrolux.com/shop

VÁSÁRLÓI TÁMOGATÁS ÉS SZERVIZ

Kizárólag eredeti alkatrészek használatát javasoljuk.

Ha készülékével a szervizhez fordul, legyenek kéznél az alábbi adatok: Típus, termékszám, sorozatszám.

Ezek az információk az adattáblán olvashatók.

 Figyelmeztetés - Biztonsági információk

 Általános információk és hasznos tanácsok

 Környezetvédelmi információk

A változtatások jogát fenntartjuk.

TARTALOM

1. BIZTONSÁGI INFORMÁCIÓK.....	5
1.1 Gyermekek és fogyatékkal élő személyek biztonsága.....	5
1.2 Általános biztonság.....	5
2. BIZTONSÁGI UTASÍTÁSOK.....	7
2.1 Üzembe helyezés.....	7
2.2 Elektromos csatlakoztatás.....	7
2.3 Használat.....	8
2.4 Gőzsütés.....	8
2.5 Ápolás és tisztítás.....	9
2.6 Belső világítás.....	9
2.7 Szerviz.....	9
2.8 Ártalmatlanítás.....	9
3. TERMÉKLEÍRÁS.....	10
3.1 Általános áttekintés.....	10
3.2 Tartozékok.....	10
4. A SÜTŐ BE- ÉS KIKAPCSOLÁSA.....	12
4.1 Kezelőpanel.....	12
4.2 Kijelző.....	12
5. AZ ELSŐ HASZNÁLAT ELŐTT.....	15
5.1 Kezdeti tisztítás.....	15
5.2 Első csatlakoztatás.....	15
5.3 Vezeték nélküli kapcsolat.....	15
5.4 Szoftver licenzek.....	16
5.5 Hogyan állítsa be: Vízkeménység.....	16
6. NAPI HASZNÁLAT.....	18
6.1 Hogyan állítsa be: Sütőfunkciók.....	18
6.2 Hogyan állítsa be: Steamify - Gőzben sütés.....	18
6.3 Hogyan állítsa be: Előre Programozott Sütés.....	20
6.4 Sütőfunkciók.....	21
7. ÓRAFUNKCIÓK.....	24
7.1 Órafunkciók leírása.....	24
7.2 Hogyan állítsa be: Órafunkciók.....	24
8. HOGYAN HASZNÁLJA: TARTOZÉKOK.....	28
8.1 Tartozékok behelyezése.....	28
8.2 Húshőmérő szenzor.....	28
8.3 A teleszkópos sütősínek használata.....	31
9. TOVÁBBI FUNKCIÓK.....	33
9.1 Automatikus kikapcsolás.....	33
9.2 Hűtőventilátor.....	33
10. HASZNOS TANÁCSOK ÉS JAVASLATOK.....	34
10.1 Sütési javaslatok.....	34
10.2 Konvekciós levegő (nedves).....	34
10.3 Konvekciós levegő (nedves) - ajánlott tartozékok.....	35
10.4 Ételkészítési táblázatok a bevizsgáló intézetek számára.....	35

11. ÁPOLÁS ÉS TISZTÍTÁS.....	39
11.1 Tisztítással kapcsolatos megjegyzések.....	39
11.2 Javasolt tisztítószer.....	39
11.3 Hogyan távolítsa el: Polcartók.....	39
11.4 Hogyan használja: Gőz Tisztítás.....	40
11.5 Hogyan használja: Tisztítás Emlékeztető.....	40
11.6 Hogyan használja: Vízkőmentesítés.....	40
11.7 Hogyan használja: Vízkőtelenítési emlékeztető.....	41
11.8 Hogyan használja: Gőzfejlesztő rendszer - Öblítés.....	41
11.9 Hogyan használja: Szárítási emlékeztető.....	42
11.10 Hogyan használja: Szárítás.....	42
11.11 Hogyan használja: Tartály ürítése.....	42
11.12 Eltávolítás és visszaszerelés: Ajtó.....	42
11.13 Hogyan cserélje: Izzó.....	44
12. HIBAEHÁRÍTÁS.....	46
12.1 Hibaelhárítás.....	46
12.2 Hogyan kezelje: Hibakódok.....	47
12.3 A szerviz számára szükséges adatok.....	48
13. ENERGIAHATÉKONYSÁG.....	49
13.1 Termékismertető.....	49
13.2 Energiatakarékosság.....	49
14. A MENÜ FELÉPÍTÉSE.....	51
14.1 Menü.....	51
14.2 Almenü a következőhöz: Tisztítás.....	51
14.3 Almenü a következőhöz: Kiegészítő funkciók.....	52
14.4 Almenü a következőhöz: Csatlakoztatás.....	52
14.5 Almenü a következőhöz: Beállítás.....	52
14.6 Almenü a következőhöz: Szerviz.....	53
15. EZ ILYEN EGYSZERŰ!.....	54
16. HASZNÁLJON PARANCSIKONT!.....	57

1. ⚠ BIZTONSÁGI INFORMÁCIÓK

Az üzembe helyezés és használat előtt gondosan olvassa el a mellékelt útmutatót. A gyártó nem vállal felelősséget a helytelen beszerelés vagy használat miatt keletkezett sérülésekért és károkért. Tartsa biztonságos és elérhető helyen az útmutatót, hogy szükség esetén mindig a rendelkezésére álljon.

1.1 Gyermekek és fogyatékkal élő személyek biztonsága

- A készüléket 8 év feletti gyermekek és csökkent fizikai, értelmi vagy mentális képességű, illetve megfelelő tapasztalatok vagy ismeretek híján lévő személyek csak felügyelettel, vagy a készülék biztonságos használatára vonatkozó megfelelő tájékoztatás esetén használhatják.
- A 3-8 éves gyermekek, illetve a súlyos, komplex fogyatékkal élő személyek állandó felügyelet nélkül nem tartózkodhatnak a készülék közelében.
- 3 évesnél fiatalabb gyermekek kizárólag folyamatos felügyelet mellett tartózkodhatnak a készülék közelében.
- Ne hagyja, hogy gyermekek játsszanak a készülékkel és a My Electrolux mobil eszközeivel.
- Minden csomagolóanyagot tartson távol a gyermekektől, és megfelelően dobja azokat hulladékba.
- A gyermekeket és kedvenc háziállatokat tartsa távol a készüléktől működés közben, és működés után, lehűléskor. Használat közben a hozzáférhető részek nagyon felforrósodhatnak.
- Ha rendelkezik gyermekbiztonsági zárral a készülék, akkor azt be kell kapcsolni.
- Gyermekek felügyelet nélkül nem végezhetnek tisztítási vagy karbantartási tevékenységet a készüléken.

1.2 Általános biztonság

- A készülék üzembe helyezését és a hálózati kábel cseréjét csak képesített személy végezheti el.

- **FIGYELMEZTETÉS:** Használat közben a készülék és az elérhető részek nagyon felforrósodhatnak. Legyen óvatos, hogy ne érjen a fűtőelemekhez.
- Amikor a sütőből kiveszi vagy behelyezi az edényeket, mindig használjon konyhai edényfogó kesztyűt.
- Bármilyen karbantartás megkezdése előtt húzza ki a készülék hálózati dugaszát a fali aljzatból.
- **FIGYELMEZTETÉS:** Az izzó cseréje előtt győződjön meg arról, hogy a készülék ki van kapcsolva, hogy megelőzze áramütést.
- A bútorba való beépítés előtt ne használja a készüléket.
- A készülék tisztításához ne használjon nagy nyomású gőzt.
- Ne használjon súrolószert vagy éles fém kaparóeszközt a sütőajtó üvegének tisztítására, mivel ezek megkarcolhatják a felületet, ami az üveg megrepedését eredményezheti.
- Ha a hálózati kábel megsérül, azt a gyártónak vagy a márkaszerviznek vagy más hasonlóan képzett személynek kell kicserélnie, nehogy elektromos veszélyhelyzet álljon elő.
- A polcvezető sín eltávolításához először a sín elejét, majd a hátulját húzza el az oldalfaltól. A polctartókat a kiszereeléssel ellentétes sorrendben tegye vissza.
- Kizárólag a készülékhez ajánlott húshőmérő szenzort (maghőmérséklet-érzékelőt) használja.

2. BIZTONSÁGI UTASÍTÁSOK

2.1 Üzembe helyezés

FIGYELMEZTETÉS!

A készüléket csak képesített személy helyezheti üzembe.

- Távolítsa el az összes csomagolóanyagot.
- Ne helyezzen üzembe, és ne is használjon sérült készüléket.
- Tartsa be a készülékhez mellékelt üzembe helyezési útmutatóban foglaltakat.
- A készülék nehéz, ezért legyen körültekintő a mozgásakor. Mindig használjon munkavédelmi kesztyűt és zárt lábbelit.
- Soha ne húzza a készüléket a fogantyújánál fogva.
- Tartsa meg a minimális távolságot a többi készüléktől és egységtől.
- A készüléket az üzembe helyezési követelményeknek megfelelő, biztonságos helyre telepítse.
- A készülék elektromos hűtőrendszerrel van felszerelve. Hálózati tápfeszültségről kell működtetni.

2.2 Elektromos csatlakoztatás

FIGYELMEZTETÉS!

Tűz- és áramütésveszély.

- Minden elektromos csatlakoztatást szakképzett villanyszerelőnek kell elvégeznie.
- A készüléket kötelező földelni.
- Ellenőrizze, hogy az adattáblán szereplő adatok megfelelnek-e a helyi elektromos hálózat paramétereinek.
- Mindig megfelelően felszerelt, áramütés ellen védett aljzatot használjon.
- Ne használjon hálózati elosztókat és hosszabbító kábeleket.
- Ügyeljen a hálózati csatlakozódugó és a hálózati kábel épségére. Amennyiben a készülék hálózati vezetékét ki kell cserélni, a cserét márkaszervizünknel végeztesse el.
- Ügyeljen arra, hogy a hálózati kábelek ne kerüljenek közel, illetve ne érjenek hozzá a készülék ajtajához vagy a készülék alatti rekeszhez, különösen akkor, ha a készülék működik, vagy ajtaja forró.
- A feszültség alatt álló és szigetelt alkatrészek érintésvédelmi részeit úgy kell rögzíteni, hogy szerszám nélkül ne lehessen eltávolítani azokat.
- Csak az üzembe helyezés befejezése után csatlakoztassa a hálózati csatlakozódugót a hálózati csatlakozóaljzatba. Ügyeljen arra, hogy a hálózati dugasz üzembe helyezése után is könnyen elérhető legyen.
- Amennyiben a hálózati konnektor rögzítése laza, ne csatlakoztassa a csatlakozódugót hozzá.
- A készülék csatlakozásának bontására, soha ne a hálózati kábelnél fogva húzza ki a csatlakozódugót. A kábelt mindig a csatlakozódugónál fogva húzza ki.
- Kizárólag megfelelő szigetelőberendezést alkalmazzon: hálózati túlterhelésvédő megszakítót, biztosítékot (a tokból eltávolított csavaros típusú biztosítékot), földzárlatkioldót és védőrelét.
- Az elektromos készüléket szigetelőberendezéssel kell ellátni, amely lehetővé teszi, hogy minden fázison leválassa a készüléket az elektromos hálózatról. A szigetelőberendezésnek legalább 3 mm-es érintkezőtávolsággal kell rendelkeznie.
- A készülék megfelel az EGK irányelveinek.

2.3 Használat

FIGYELMEZTETÉS!

Sérülés-, égés-, áramütés- és robbanásveszély.

- Ez a készülék kizárólag háztartási célokra használható.
- Ne változtassa meg a készülék műszaki jellemzőit.
- Ellenőrizze, hogy a készülék szellőzőnyílásai nincsenek-e lezárva.
- Használat közben ne hagyja felügyelet nélkül a készüléket.
- Minden használat után kapcsolja ki a készüléket.
- Körültekintően járjon el, ha működés közben kinyitja a készülék ajtaját. Forró levegő távozhat a készülékből.
- Ne működtesse a készüléket nedves kézzel, vagy amikor az vízzel érintkezik.
- Ne gyakoroljon nyomást a nyitott ajtóra.
- Ne használja a készüléket munka- vagy tárolófelületként.
- Óvatosan nyissa ki a készülék ajtaját. Az alkoholtartalmú alkotóelemek alkoholos levegőelegyet hozhatnak létre.
- Ügyeljen arra, hogy szikra vagy nyílt láng ne legyen a készülék közelében, amikor kinyitja az ajtót.
- Ne tegyen gyúlékony anyagot vagy gyúlékony anyaggal szennyezett tárgyat a készülékbe, annak közelébe, illetve annak tetejére.
- Wifi-jelszavát bizalmasan kezelje, ne ossza meg másokkal.

FIGYELMEZTETÉS!

A készülék károsodásának veszélye áll fenn.

- A zománc elszíneződésének vagy károsodásának megakadályozása érdekében:
 - ne tegyen edényt vagy egyéb tárgyat közvetlenül a készülék sütőterének aljára.
 - ne tegyen alufóliát közvetlenül a készülék sütőterének aljára.
 - ne engedjen vizet a forró készülékbe.
 - a főzés befejezése után ne tárolja a nedves edényeket vagy az ételt a készülékben.
 - a tartozékok kivételekor vagy berakásakor óvatosan járjon el.
- A zománc vagy rozsdamentes acél elszíneződése nincs hatással a készülék teljesítményére.
- A nagy nedvességtartalmú sütemények esetében mély tepsit használjon a sütéshez. A gyümölcsök leve maradandó foltokat ejtethet.
- A készülék kizárólag ételkészítési célokat szolgál. Tilos bármilyen más célra, például helyiség fűtésére használni.
- A művelet közben a sütő ajtaja legyen csukva.
- Ha a készüléket bútorlap (pl. ajtó) mögött helyezi el, ügyeljen arra, hogy az ajtó soha ne legyen becsukva, amikor a készülék működik. A hő és a nedvesség felhalmozódhat a zárt bútorlap mögött, és ennek következtében károsodhat a készülék, a készüléket magában foglaló egység vagy a padló. Használat után ne csukja be addig a bútorlapot, míg a készülék teljesen le nem hűlt.

2.4 Gőzsütés

FIGYELMEZTETÉS!

Égési sérülés és a készülék károsodásának veszélye áll fenn.

- A kiszabaduló gőz égési sérülést okozhat:
 - Körültekintően járjon el, ha a funkció működése közben kinyitja a készülék ajtaját. Gőz szabadulhat ki.
 - Gőz sütés után óvatosan nyissa ki a készülék ajtaját.

2.5 Ápolás és tisztítás

FIGYELMEZTETÉS!

Személyi sérülés, tűz vagy a készülék károsodásának veszélye áll fenn.

- Karbantartás előtt kapcsolja ki a készüléket, és húzza ki a hálózati csatlakozódugót a csatlakozóaljzatból.
- Ellenőrizze, hogy lehült-e a készülék. Máskülönb fennáll a veszély, hogy az üveglapok eltörnek.
- A sütőajtó sérült üveglapját haladéktalanul cserélje ki. Forduljon a márkaszervizhez.
- Legyen óvatos, amikor az ajtót leszereli a készülékről. Az ajtó nehéz!
- Rendszeresen tisztítsa meg a készüléket, hogy elkerülje a felület károsodását.
- A készüléket puha, nedves ruhával tisztítsa. Csak semleges tisztítószerrel használjon. Ne használjon semmilyen súrolószert, súrolószivacsot, oldószert vagy fém tárgyat.
- Amennyiben sütőtisztító aeroszolt használ, tartsa be a tisztítószer csomagolásán feltüntetett biztonsági utasításokat.
- Ne tisztítsa a katalitikus zománcréteget (ha van) semmilyen mosószerrel.

2.6 Belső világítás

FIGYELMEZTETÉS!

Vigyázat! Áramütés-veszély!

- A készüléknél használt izzó vagy halogén lámpa csak háztartási készülékeknél alkalmazható. Otthona világítására ne használja.
- A lámpa cseréje előtt húzza ki a hálózati dugaszt a hálózati aljzatból.
- Kizárólag az eredetivel megegyező műszaki jellemzőkkel rendelkező lámpát használjon.

2.7 Szerviz

- A készülék javítását bízza a márkaszervizre.
- Csak eredeti pótalkatrészeket használjon.

2.8 Ártalmatlanítás

FIGYELMEZTETÉS!

Sérülés- vagy fulladásveszély.

- Válassza le a készüléket az elektromos hálózatról.
- A készülék közelében vágja át a hálózati kábelt, és tegye a hulladékba.
- Szerelje le az ajtókilincset, hogy megakadályozza gyermekek és kedvenc állatok készülékben rekedését.

3. TERMÉKLEÍRÁS

3.1 Általános áttekintés

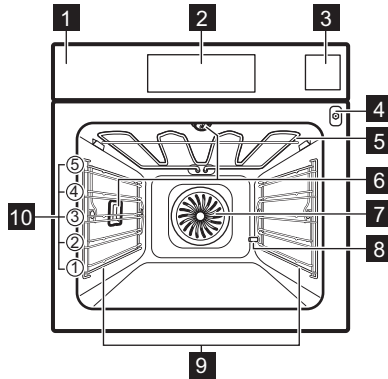

- 1** Kezelőpanel
- 2** Kijelző
- 3** Víztartály
- 4** Húshőmérő szenzor dugalja
- 5** Fűtőbetét
- 6** Sütőtér világítás
- 7** Ventilátor
- 8** Vízkötelenítő csőkiemenet
- 9** Polcvezető sín, eltávolítható
- 10** Polcszintek

3.2 Tartozékok

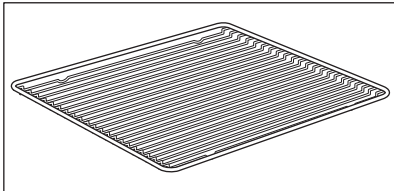

Huzalpolc

Főzőedényekhez, tortaformákhoz, sütőedényekhez.

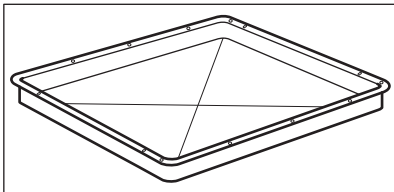

Sütő tálca

Tortákhoz és süteményekhez.

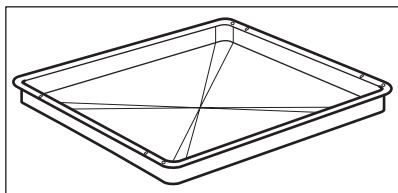

Mély tepszi

Sütemények és húsok sütéséhez, illetve zsírfelfogó edényként.

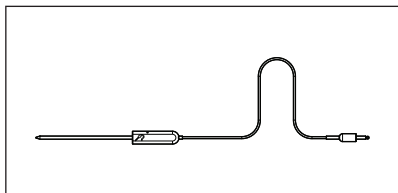

Húshőmérő szenzor

Az étel belsejében történő hőmérséklet méréséhez.

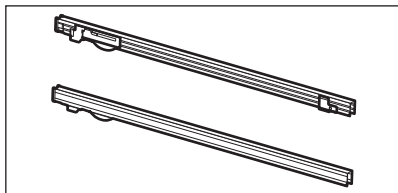

Teleszkópos sütősin

A tepsik és huzalpolcok könnyebb behelyezéséhez és eltávolításához.

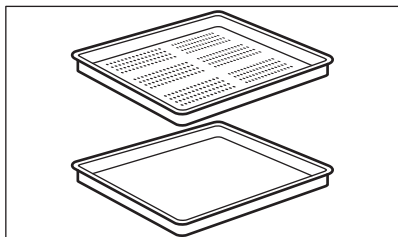

Gőzölő készlet

Egy perforált és egy perforálatlan edény.
A gőzölőkészlet elvezeti a lecsapódó vizet az ételről párolás közben. Zöldségek, halak, csirkemell elkészítésénél használandó. A készlet nem alkalmas vízben áztatandó étel elkészítéséhez, pl. rizs, polenta (árpalisztból és kukoricalisztből készült kása), tészta.

4. A SÜTŐ BE- ÉS KIKAPCSOLÁSA

4.1 Kezelőpanel

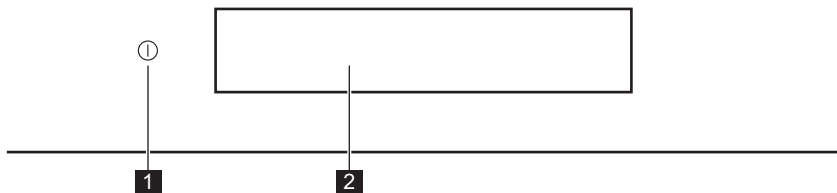

	Funkció	Megjegyzés
1	Be / Ki	Tartsa nyomva a sütő be- és kikapcsolásához.
2	Kijelzés	A sütő aktuális beállításait mutatja.

Kézmozdulatok

<p>Nyomja meg</p>	<p>Mozgassa</p>	<p>Tartsa nyomva</p>
Érintse meg ujjheggyel a felületet.	Húzza végig az ujját a felületen az érintkezés megszakadása nélkül.	Érintse meg a felületet 3 másodpercre.

4.2 Kijelző

	Bekapcsolás után a kijelzőn megjelenik a fő képernyő a sütőfunkciókkal és az alapértelmezett hőmérséklettel.
	A kijelző készenléti állapotba lép, ha 2 percen át nem használja a sütőt.
	Sütéskor a kijelző megjeleníti a beállított funkciókat és az egyéb rendelkezésre álló kiegészítő funkciókat.

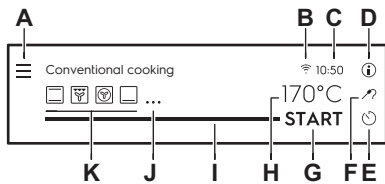

A kijelző a maximális számú beállított funkcióval.

- A. Menü / Vissza
- B. Wi-Fi
- C. Pontos idő
- D. Tájékoztató
- E. Időzítő
- F. Hűhőmérő szenzor
- G. START / STOP
- H. Hőmérséklet
- I. Folyamatjelző sáv / Csúszka
- J. Tovább
- K. Sütőfunkciók

Kijelző visszajelzői

Alapvető visszajelzők - a kijelzőn való mozgáshoz.









<p>OK</p> <p>Választás / beállítás meg erősítése.</p>	<p><</p> <p>A választás / beállítás meg erősítése vagy visszalépés egy szinttel a menüben.</p>	<p>↶</p> <p>Visszalépés egy szinttel a menüben / utolsó lépés visszavonása.</p>	<p>⏻</p> <p>A kiegészítő funkciók be- és kikapcsolása.</p>
---	---	---	--

Figyelemztető hangjelzés funkció visszajelzők - amikor a beállított sütési idő véget ér, hangjelzés hallható.

<p>🔔</p> <p>A funkció be van kapcsolva.</p>	<p>🔔 STOP</p> <p>A funkció be van kapcsolva. A sütés automatikusan leáll.</p>	<p>🔔</p> <p>A hangjelzés ki van kapcsolva.</p>
---	---	--

Időzítő visszajelzők

A SÜTŐ BE- ÉS KIKAPCSOLÁSA



Kijelző visszajelzői				
 A következő funkció beállítása: Kezdés idejének beállítása.	 A beállítás törlése.	 Az időzítő a sütőajtó becsukása után működésbe lép.	 Az időzítő működésbe lép, amikor a sütő eléri a beállított hőmérsékletet.	 A sütés elindulásakor az időzítő működésbe lép.
Ajtó funkció visszajelzői				
 A sütő ajtaja be van zárva.				
Wi-Fi visszajelzők - a sütő a WiFi-hálózathoz csatlakoztatható.				
 A Wi-Fi csatlakozás be van kapcsolva.		 A Wi-Fi csatlakozás ki van kapcsolva.		

5. AZ ELSŐ HASZNÁLAT ELŐTT

FIGYELMEZTETÉS!

Lásd a „Biztonság” című fejezetet.

5.1 Kezdeti tisztítás

		
<p>1. lépés Vegyen ki a sütőből minden tartozékot és kivehető polctartót.</p>	<p>2. lépés Az első használat előtt tisztítsa meg a sütőt és a tartozékokat. Lásd az „Ápolás és tisztítás” című fejezetet.</p>	<p>3. lépés Helyezze vissza a tartozékokat és a kivehető polctartókat az eredeti helyükre.</p>

5.2 Első csatlakoztatás

Az első csatlakoztatás után a kijelzőn üdvözlő üzenet jelenik meg.

Be kell állítani: Nyelv, Kijelző Fényerő, Figyelmeztető hangerő, Vízkeménység, Pontos idő.

5.3 Vezeték nélküli kapcsolat

A sütő csatlakoztatásához az alábbiak szükségesek:

- Vezeték nélküli hálózat internet kapcsolattal.

<p>1. lépés</p>	<p>Kapcsolja be a sütőt.</p>
<p>2. lépés</p>	<p>Nyomja meg a Menü / Beállítások / Csatlakoztatás gombot.</p>
<p>3. lépés</p>	<p>Csúsztassa vagy nyomja meg a  gombot a Wi-Fi bekapcsolásához.</p>
<p>4. lépés</p>	<p>Válassza ki az internet kapcsolattal rendelkező vezeték nélküli hálózatot. A sütő vezeték nélküli modulja 90 másodpercen belül működni kezd.</p>

A vezeték nélküli csatlakozás beállítása bármikor elvégezhető a kijelző  gombjának megnyomásával.

Használjon parancsikont!



<p>Frekvencia</p>	<p>2412 - 2484 MHz</p>
-------------------	------------------------

AZ ELSŐ HASZNÁLAT ELŐTT

Protokoll	IEEE 802.11b DSSS/802.11g/n OFDM
Max. teljesítmény	EIRP < 20 dBm (100 mW)

5.4 Szoftver licenzek

A sütő szoftvere kereskedelmi védelem alatt álló szoftvert tartalmaz, mely a BSD, fontconfig, FTL, GPL-2.0, LGPL-2.0, LGPL-2.1, libJpeg, zLib/ libpng, MIT, OpenSSL / SSLEAY ISC, Apache 2.0 és egyéb licencek hatálya alá tartozik.
A licenc teljes másolata itt ellenőrizhető: Alapbeállítások / Szerviz / Licenc.
A nyílt forrású szoftver forráskódja letölthető a termék honlapján található hiperhivatkozás segítségével.
A sütő modell és a WiFi modul szoftver verziója a http://electrolux.opensoftwarerepository.com weboldal „NIUX” mappájában található.

5.5 Hogyan állítsa be: Vízkeménység



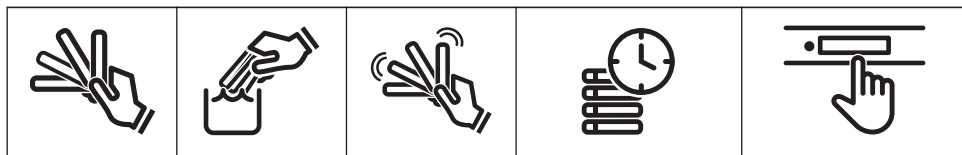

Amikor csatlakoztatja a sütőt az elektromos hálózathoz, be kell állítania a vízkeménységet. Az alábbi táblázat ismerteti a víz keménységi tartományait (dH) a hozzájuk tartozó kalciumtartalommal és vízminőséggel.

Vízkeménység		Kalciumtartalom (mmol/l)	Kalciumtartalom (mg/l)	Víz besorolása
Osztály	dH			
1	0 - 7	0 - 1.3	0 - 50	Lágy
2	7 - 14	1.3 - 2.5	50 - 100	Mérsékelten kemény
3	14 - 21	2.5 - 3.8	100 - 150	Kemény
4	21 felett	3,8 felett	150 felett	Nagyon kemény

Amikor a vízkeménység meghaladja a táblázatban szereplő értékeket, palackozott vízzel töltsse fel a víztartályt.

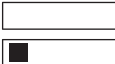

<p>1. lépés Vegye elő a sütő gőzrendszéréhez mellékelt négyszí-nű indikátorpapírt.</p>	<p>2. lépés Körülbelül egy másodpercre mártsa az indikátorpapír összes zónáját a vízbe. Ne tegye az indikátorpapírt folyó víz alá.</p>	<p>3. lépés A felesleges víz eltávolításához rázza meg az indikátorpapírt.</p>	<p>4. lépés Várjon egy percig, majd az indikátorpapír színét a fenti táblázat színeivel összevetve állapítsa meg a vízkeménységet. Az indikátorzónák színe folyamatosan változik. A vízkeménység ellenőrzését az egy perc le-teltét követő egy percben végezze el.</p>	<p>5. lépés Vízkeménység beállítás: Menü / Beállítások / Beállítás / Vízkeménység.</p>
---	---	---	---	---

Indikátorpapír	Vízkeménység
	1
	2
	3
	4
<p>A vízkeménység a következő menüben módosítható: Beállítások / Beállítás / Vízkeménység.</p>	

6. NAPI HASZNÁLAT

⚠ FIGYELMEZTETÉS!

Lásd a „Biztonság” című fejezetet.

6.1 Hogyan állítsa be: Sütőfunkciók

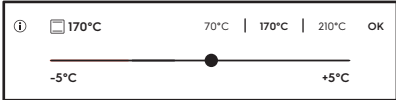
1. lépés	Kapcsolja be a sütőt.
2. lépés	Válasszon egy sütőfunkciót. A kijelzőn megjelennek az alapértelmezett sütőfunkciók. További sütőfunkciók megtekintéséhez nyomja meg a ● ● ● gombot.
3. lépés	Nyomja meg a °C gombot. A kijelző a hőmérséklet-beállításokat jeleníti meg. 
4. lépés	Mozgassa az ujját a csúszkán a hőmérséklet beállításához.
5. lépés	Nyomja meg a OK gombot.
6. lépés	Nyomja meg a START gombot. A Hűshőmérő szenzor a főzési folyamat előtt vagy alatt bármikor csatlakoztatható.
7. lépés	Nyomja meg a STOP gombot a sütőfunkció kikapcsolásához.
8. lépés	Kapcsolja ki a sütőt.

Használjon parancsikont!



6.2 Hogyan állítsa be: Steamify - Gőzben sütés

1. lépés	Kapcsolja be a sütőt.
2. lépés	Gőzben sütés funkció beállításához nyomja meg a  gombot.
3. lépés	Nyomja meg a °C gombot a hőmérséklet beállításához. A kijelző a hőmérséklet-beállításokat jeleníti meg.

4. lépés	Mozgassa az ujját a csúszkán a hőmérséklet beállításához. A gőzben sütés típusa a beállított hőmérséklettől függ.
Gőz gőzöléshez 50 - 100 °C	Ideális zöldségek, gabonafélék, hüvelyesek, tenger gyümölcsei, pástétomok és kanalas desszertek készítéséhez.
Gőz sütéshez 105 - 130 °C	Ideális párolt vagy tepsiben sült hús vagy hal, kenyér és szárnycs, valamint sajttorta és felfújtak készítéséhez.
Gőz gyenge pirításhoz 135 - 150 °C	Ideális húсок, felfújtak, töltött zöldségek, hal és csőben sült készítéséhez. A gőz és a hő kombinálása révén a hús porhanyóssá, szaftossá és kerges felületűvé válik. Ha beállítja az időzítőt, a grill automatikusan bekapcsol a főzés utolsó néhány percében, hogy az ételt gyengéden megpirítsa.
Gőz sütéshez (tészta vagy hús) 155 - 230 °C	Ideális roston sült húсок és sült tészták, hal, szárnycs, leveles tésztából készült töltött aprósütemény, lepény, muffin, csőben sült zöldségek és péksütemények készítéséhez. Ha beállítja az időzítőt, és az ételt az első polcszintre helyezi, az alsó fűtés automatikusan bekapcsol a főzés utolsó néhány percében, hogy az étel alja ropogóssá váljon.
5. lépés	Megerősítésül nyomja meg a OK gombot.
6. lépés	<p>Hideg vízzel töltsse fel a víztartályt a maximális szintig (kb. 950 ml), míg hangjelzés nem hallható, vagy míg a kijelző nem jelenít meg üzenetet. Ez a vízmennyiség kb. 50 perc elegendő. Ne töltsse a víztartályt a maximális szinten túl. Ellenkező esetben víz szivároghat ki, és tönkremehet a készüléket burkoló bútor.</p> <div style="border: 1px solid black; padding: 5px;"> <p>⚠ FIGYELMEZTETÉS! Kizárólag hideg csapvizet használjon. Ne használjon szűrt (ioncserélt) vagy desztillált vizet. Ne használjon egyéb folyadékot. Ne töltsön a víztartályba gyúlékony vagy alkoholtartalmú folyadékot.</p> </div>
7. lépés	Tolja a víztartályt az eredeti helyzetébe.
8. lépés	Nyomja meg a START gombot. A gőz kb. 2 perc múlva jelenik meg. Amikor a sütő eléri a beállított hőmérsékletet, hangjelzés hallható.

NAPI HASZNÁLAT

9. lépés	Amikor a víztartály kiürül, hangjelzés hallható. Töltse fel újra a víztartályt. A sütési idő végén hangjelzés hallható.
10. lépés	Kapcsolja ki a sütőt.
11. lépés	A gőz sütés befejezése után ürítse ki a víztartályt. Olvassa el a következő, tisztítási funkcióra vonatkozó fejezetet: Tartály ürítése.
12. lépés	A maradékvíz lecsapódhat a sütőtérben. Sütés után óvatosan nyissa ki az ajtót, hogy elkerülje a víz kicsöppenését. Miután a sütő lehűlt, puha ruhával törölje szárazra a sütőtérrel.

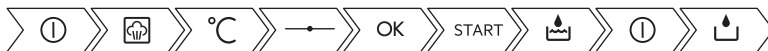

Használjon parancsikont!



6.3 Hogyan állítsa be: Előre Programozott Sütés

Az almenüben szereplő összes étel javasolt funkcióval és hőmérséklettel rendelkezik. A hőmérséklet és az időtartam a felhasználó igénye szerint kézzel is beállítható. Egyes ételek elkészítéséhez az alábbiak is használhatók:

- Súlyautomatika
- Húshőmérő szenzor









1. lépés	Nyomja meg a  gombot.
2. lépés	Az Előre Programozott Sütés programba lépéshez nyomja meg az  gombot.
3. lépés	Válasszon ki egy fogást vagy ételfajtát.
4. lépés	Nyomja meg a START gombot.

Használjon parancsikont!











6.4 Sütőfunkciók







Hagyományos sütőfunkciók

Sütőfunkció	Alkalmazás
 Grill	Laposabb élelmiszerek grillezéséhez és pirítás készítéséhez.
 Infrasütés	Nagyobb húsdarabok vagy nem csontozott szárnyas sütése egy polcszinten. Csőben sütéshez és pirításhoz.
 Hőlégbefúvás, Nagy Hőfok	Sütés egyszerre legfeljebb három szinten, illetve aszalás. A hőmérsékletet állítsa 20-40 °C-kal alacsonyabbra, mint a Alsó + felső sütés funkciónál.
 Fagyasztott ételek	Készételekhez (pl. sült burgonya, steak burgonya vagy tavaszi tekercs).
 Alsó + felső sütés	Egy szinten történő tészta- és hússütés számára.
 Pizza funkció	Pizza sütéséhez. Intenzív pirításhoz és ropogós aljú ételek készítéséhez.
 Alsó Sütés	Ropogós alapú sütemények készítéséhez és étel tartósításához.
 Steamify	A gőzt gőzsütéshez, pároláshoz, gyengéd barnításhoz, tészta- és hússütéshez használja.

Speciális sütőfunkciók

Sütőfunkció	Alkalmazás
 Tartósítás	Tartósított zöldségek, például savanyúság készítéséhez.
 Aszalás	Szeletelt gyümölcs, zöldség és gomba aszalásához.
 Edény Melegítés	Az edények tálaláshoz való előmelegítésére.
 Kiolvasztás	Élelmiszerek felolvasztásához (zöldségek és gyümölcsök). A felolvasztás időtartama a fagyasztott étel méretétől és mennyiségétől függ.
 Csőben Sütés	Sütőben készíthető fogásokhoz, mint a lasagna és burgonyafelfújt. Csőben sütéshez és pirításhoz.
 Hőlégbefúvás, Kis Hőfok	Különösen porhanyós, szaftos sülték készítéséhez.
 Melegen Tartás	Az étel melegen tartásához.
 Konvekciós levegő (nedves)	A funkciót arra tervezték, hogy energiát takarítson meg a sütés során. Főzési útmutatásokért olvassa el a "Hasznos tanácsok és javaslatok" című fejezetet, Konvekciós levegő (nedves). A sütőajtó sütés közben be kell csukni, hogy a funkció ne legyen megszakítva, és hogy a sütő a lehető legnagyobb energiahatékonysággal működjön. A funkció használatakor a sütőtér hőmérséklete eltérhet a beállított hőmérséklettől. A készülék a maradék hőt használja fel. A fűtési teljesítmény lecsökkenhet. Általános energiamegtakarítási tippeket olvashat az „Energiahatékonyság” c. fejezet „Energia-takarékosság” című részében. A funkció megfelel az EN 60350-1 sz. szabvány szerinti energiahatékonysági besorolásnak. A funkció használatakor a sütővilágítás 30 másodperc elteltével automatikusan kikapcsol.

Gőzsütő funkciók

Sütőfunkció	Alkalmazás
 <p>Regenerálódás</p>	<p>A gőzzel történő felmelegítés megátalja az ételek felületének kiszáradását. A hőközlés finoman, egyenletesen történik, és biztosítja, hogy az ételnek olyan íze és aromája legyen, mintha most készült volna el. Ez a funkció az étel közvetlenül tányéron történő felmelegítésére használható. Egyszerre egynél több tányér étel melegíthető fel különböző polcmagasságokban.</p>
 <p>Kenyér</p>	<p>A funkcióval kenyér és zsemle készíthető professzionális minőségben a ropogósság, a szín és a kéreg fényének szempontjából.</p>
 <p>Kelesztés</p>	<p>A kelt tészta kelesztésének felgyorsítására. Megóvja a tészta felületét a kiszáradástól, és megtartja a tészta puhaságát.</p>
 <p>Vital Sütés</p>	<p>Zöldség, köretek vagy hal gőzöléséhez.</p>
 <p>Páratartalom, Magas</p>	<p>A funkció kényes ételek, mint például pudingok, sütemények, terrinek és hal elkészítéséhez alkalmas.</p>
 <p>Páratartalom, Alacsony</p>	<p>A funkció hús, szárnyasok, tepsiben sülték és felfújtak készítéséhez alkalmas. A gőz és a hő kombinálása révén a hús porhanyóssá, szaftossá és kérges felületűvé válik.</p>

7. ÓRAFUNKCIÓK

7.1 Órafunkciók leírása

Óra funkció	Alkalmazás
Sütés időtartama	A sütés hosszúságának beállításához. Maximum 23 ó 59 p.
Indítási kritérium	Segítségével beállítható, hogy az időzítő mikor kezdjen el visszaszámítani.
Beállítás vége	Segítségével beállítható, hogy mi történjen, amikor az időzítő befejezte a visszaszámlálást.
Kezds idejének beállítása	Sütés indításának és / vagy befejezésének késleltetése.
Idő Kiterjesztés	A sütési idő meghosszabbítása.
Emlékeztető	Visszaszámlálás beállítása. Legfeljebb 23 ó 59 p. Ez a funkció nincs hatással a sütő működésére.

7.2 Hogyan állítsa be: Órafunkciók

Az óra beállítása	
1. lépés	Nyomja meg a  gombot a kijelzőn.
2. lépés	Nyomja meg ezt a gombot: Beállítások / Beállítás / Pontos idő.
3. lépés	Csúsztassa, majd nyomja meg az óra beállításához.

Főzési időtartam beállítása	
1. lépés	Válassza ki a sütőfunkciót, és állítsa be a hőmérsékletet.
2. lépés	A sütési idő beállításához nyomja meg a  gombot.
3. lépés	Mozgassa a pontot a csúszkán, vagy nyomja meg a megfelelő idő ikont.
4. lépés	Nyomja meg a OK gombot. Az időzítő azonnal megkezdí a visszaszámlálást.

Használjon parancsikont!





A sütés kezdete / vége kiegészítő funkció kiválasztása	
1. lépés	Válassza ki a sütőfunkciót, és állítsa be a hőmérsékletet.
2. lépés	A főzési idő beállításához nyomja meg a gombot.
3. lépés	Nyomja meg a gombot.
4. lépés	Nyomja meg a Indítási kritérium / Beállítás vége gombot.
5. lépés	Válassza ki a megfelelő Indítási kritérium / Beállítás vége értékeket.
6. lépés	Nyomja meg a vagy gombot.
Nyomja meg a gombot a kiválasztott kezdés vagy befejezés funkció törléséhez.	



Indítási feltételek	Megjegyzés
-	Az időzítő a bekapcsolása után működésbe lép.
	Az időzítő az ajtó becsukása után működésbe lép.
	A sütés elindulásakor az időzítő működésbe lép.
	A beállított hőmérséklet elérésekor az időzítő működésbe lép.

Tevékenység befejezéskor	Megjegyzés
	Amikor a beállított sütési idő véget ér, hangjelzés hallható.

ÓRAFUNKCIÓK

Tevékenység befejezéskor	Megjegyzés
	Amikor a beállított sütési idő véget ér, hangjelzés hallható. A sütés automatikusan leáll.
	A beállított sütési idő leteltekor a kijelzőn üzenet jelenik meg hangjelzés nélkül.



Sütés indításának késleltetése és a sütés befejezése

1. lépés	Nyomja meg a  gombot a kijelzőn.
2. lépés	Mozgassa a pontot a csúszkán, vagy nyomja meg a megfelelő idő ikont.
3. lépés	Nyomja meg a  gombot.

Használjon parancsikont!



Indítás késleltetése a sütés befejezésének beállítása nélkül

1. lépés	Válassza ki a sütőfunkciót és a hőmérsékletet.
2. lépés	Nyomja meg a  gombot.
3. lépés	Nyomja meg a  gombot.
4. lépés	Nyomja meg a Kezdés idejének beállítása gombot.
5. lépés	Mozgassa a bal pontot a kívánt értékre.
6. lépés	Nyomja meg a  gombot.

Idő kiterjesztés beállítása

Ha a főzési időtartamból 10% maradt fenn, és az étel nem tűnik elkészültnek, az időtartam meghosszabbítható. A sütőfunkciót is módosíthatja.

1. lépés Nyomja meg a megfelelő idő ikont a főzési időtartam meghosszabbításához.

2. lépés Emellett módosításhoz nyomja meg a megfelelő sütőfunkció gombját is.

Mi a helyzet akkor, ha célszerűbb módosítani az idő kiterjesztést?

Az idő kiterjesztés nullázható.

1. lépés Nyomja meg a  gombot.

2. lépés Mozdassa a pontot a csúszkán, vagy nyomja meg a megfelelő idő ikonok egyikét az idő beállításához.

3. lépés Nyomja meg a **OK** gombot.

Az időzítő beállításainak módosítása

1. lépés Mozdassa a pontot az idő csúszkán, vagy használja a parancsikonekat az időzítő értékének módosításához.

2. lépés Nyomja meg a **OK** vagy  gombot a módosítások nullázásához.

A sütés alatt bármikor módosítható a beállított idő.

Beállított időzítés törlése

1. lépés Nyomja meg a  gombot.

2. lépés Nyomja meg a  gombot az időzítő beállításának törléséhez.

3. lépés Nyomja meg a **OK** gombot.

Használjon parancsikont!



8. HOGYAN HASZNÁLJA: TARTOZÉKOK

8.1 Tartozékok behelyezése

A felül található mélyedés a biztonságot növeli. Ezek a mélyedések megakadályozzák a megbillenést. A polc körüli magas perem megakadályozza a főzőedény lecsúszását a polcról.

A teleszkópos polctartók segítségével könnyebben lehet behelyezni és eltávolítani a polcokat.

Huzalpolc:

Csúsztassa be a huzalpolcot a polcvezető sínek közé, .

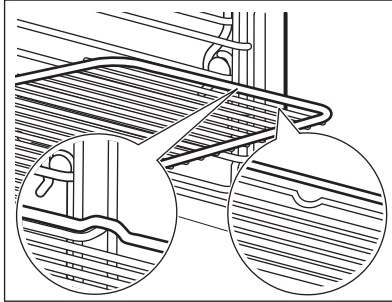

Sütőtálca / mély tepsi:

Tolja a sütő tálcat /mély tepsit a polcvezető sínek közé.

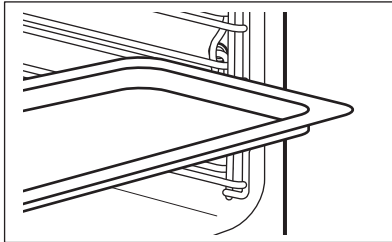

Huzalpolc és sütő tálca / mély tepsi együtt:

Tolja a sütő tálcat /mély tepsit a polctartó vezetősíneji és a vezetősínek feletti huzalpolc közé.

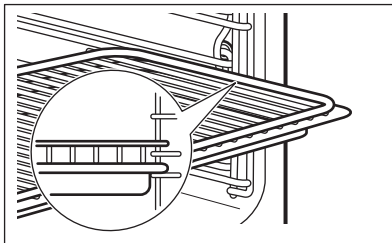

8.2 Húshőmérő szenzor

Húshőmérő szenzor méri a hőmérsékletet az étel belsejében. A Húshőmérő szenzor az összes sütőfunkcióval használható.

Két hőmérsékleti adatot kell beállítani:

- a sütő hőmérsékletét (minimum 120 °C),

- az étel maghőmérsékletét.

VIGYÁZAT!

Kizárólag a mellékelt tartozékokat és eredeti pótalkatrészeket használjon.

A legjobb eredmény eléréséhez:

- A hozzávalók legyenek szobahőmérsékletűek.
- A Húshőmérő szenzor nem használható folyékony állagú ételekhez.
- Használja az ételekhez ajánlott maghőmérsékleti beállításokat.

Sütés közben a Húshőmérő szenzor legyen csatlakoztatva az aljzathoz, és hegye legyen az ételbe szúrva.

Olvassa el a „Hasznos tanácsok és javaslatok” c. fejezetet.

A sütő kiszámítja az ételkészítés hozzávetőleges befejezési idejét. Ez függ az étel mennyiségétől, a beállított sütőfunkciótól és hőmérséklettől.

Hús, szárnyas és hal sütése

Hogyan használja: Húshőmérő szenzor	
1. lépés	Kapcsolja be a sütőt.
2. lépés	Válasszon egy sütőfunkciót és, ha szükséges, a sütőhőmérsékletet.
3. lépés	Helyezze be a Húshőmérő szenzor-t.
Hús, szárnyas és hal	Hús felfűjtak

HOGYAN HASZNÁLJA: TARTOZÉKOK

Hogyan használja: Húshőmérő szenzor

Szúrja a Húshőmérő szenzor hegyét a hús vagy a hal közepébe, lehetőleg a legvastagabb részénél. Ügyeljen arra, hogy a Húshőmérő szenzor minimum 3/4 része az étel belsejében legyen.

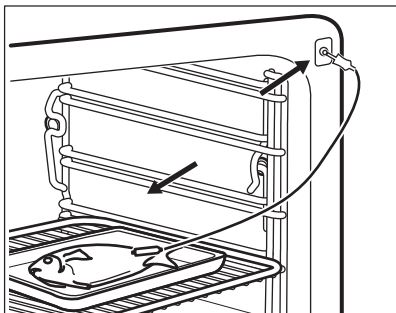
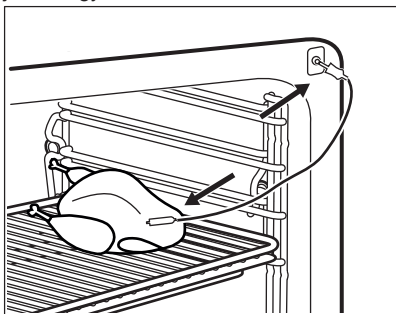

Nyomja a Húshőmérő szenzor hegyét a pontosan a casserole közepébe. A Húshőmérő szenzor maradjon a sütés alatt stabilan, ugyanabban a pozícióban. Ennek eléréséhez használjon egy szilárd hozzávalót. A sütőedény peremével támassza alá a Húshőmérő szenzor szilikon fogantyúját. A Húshőmérő szenzor hegye nem érintkezhet a sütőedény aljával. Fedje be a Húshőmérő szenzor érzékelő részét a maradék hozzávalóval.

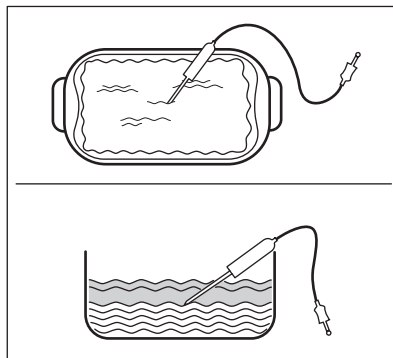

4. lépés

Illessze a Húshőmérő szenzor dugaszát a sütő elején lévő aljzatba. A kijelző a Húshőmérő szenzor aktuális hőmérsékletét jeleníti meg.

5. lépés

A  gomb megnyomásával állítsa be a Húshőmérő szenzor elérendő maghőmérsékletét.

Nyomja meg a ●●● gombot a Húshőmérő szenzor kiegészítő funkcióinak beállításához:

- Hangjelzés - amikor a hús eléri a megfelelő maghőmérsékletet, hangjelzés hallható.
- Hangjelzés és leállítás - amikor a hús eléri a megfelelő maghőmérsékletet, hangjelzés hallható, és a sütő leáll.
- Csak hőmérséklet-kijelzés - a kijelző az aktuális maghőmérsékletet jeleníti meg.

Hogyan használja: Húshőmérő szenzor	
6. lépés	Kiválasztáshoz nyomja meg az adott kiegészítő funkciót. Nyomja meg a OK vagy < gombot.
7. lépés	Nyomja meg a START gombot. Amikor az étel eléri a beállított hőmérsékletet, hangjelzés hallható. Eldöntheti, hogy a sütést abbahagyja, vagy folytatja azért, hogy az étel jól át legyen sütvé.
8. lépés	Húzza ki a Húshőmérő szenzor dugaszát a csatlakozóaljzatból, majd vegye ki az ételt a sütőből. <div style="border: 1px solid black; padding: 5px; margin-top: 10px;"> <p>⚠ FIGYELMEZTETÉS! Égésveszély áll fenn, mivel a Húshőmérő szenzor forró lehet. Legyen óvatos, amikor kihúzza és eltávolítja azt az ételből.</p> </div>

Használjon parancsikont!



8.3 A teleszkópos sütősinék használata

A teleszkópos polctartókat tilos olajozni!

Mielőtt becsukná a sütőajtót, ellenőrizze, hogy a teleszkópos polctartókat ütközésig a helyükre toltá-e.

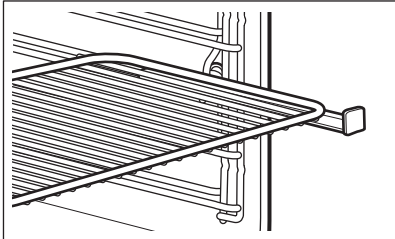
<p>A teleszkópos polctartók segítségével könnyebben lehet behelyezni és eltávolítani a polcokat.</p>	
<p>Huzalpolc:</p>	<p>Elejével lefele helyezze a huzalpolcot a teleszkópos polctartókra.</p>  <p>A huzalpolc magas pereme egy speciális eszköz arra, hogy megakadályozza a főzőedény csúszását.</p>

HOGYAN HASZNÁLJA: TARTOZÉKOK

Mély tepsí:

Helyezze a mély tepsit a teleszkópos polctartókra.

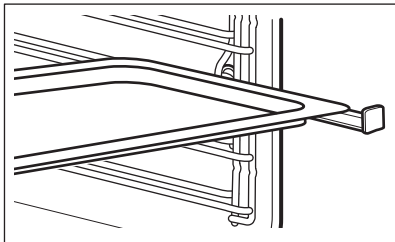

Huzalpolc és mély tepsí együtt:

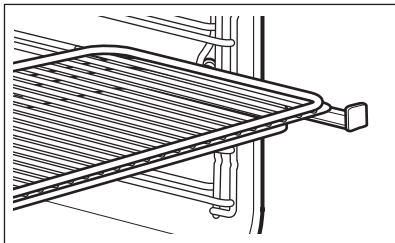

Helyezze a huzalpolcot és a mély tepsit együtt a teleszkópos polctartókra.



9. TOVÁBBI FUNKCIÓK

9.1 Automatikus kikapcsolás

Biztonsági okokból a sütő bizonyos idő elteltével automatikusan kikapcsol, ha egy sütőfunkció működik, és a kezelő nem változtat semmilyen beállításon.

 (°C)	 (ó)
30 - 115	12.5
120 - 195	8.5
200 - 230	5.5

Az Automatikus kikapcsolás nem működik az alábbi funkciókkal: Sütő világítás, Húshőmérő szenzor, Időtartam, Befejezés.

9.2 Hűtőventilátor

Amikor a sütő üzemel, a hűtőventilátor automatikusan bekapcsol, hogy hidegen tartsa a sütő felületét. Amikor kikapcsolja a sütőt, a hűtőventilátor továbbra is működik, amíg a sütő le nem hűl.

10. HASZNOS TANÁCSOK ÉS JAVASLATOK

FIGYELMEZTETÉS!

Lásd a „Biztonság” című fejezetet.





10.1 Sütési javaslatok

Előfordulhat, hogy az új sütő az Ön korábbi sütőjétől eltérően fogja sütni a húsokat vagy a süteményeket. Az alábbi táblázatok a különféle ételekhez javasolt beállításokat tartalmazzák a hőmérséklet, főzési időtartam és polcszintek értékei számára.

További sütési javaslatokért tekintse meg a weboldalunkon található sütési táblázatokat. A sütési javaslatok megkereséséhez tekintse meg a sütőtér elülső keretén található adattáblán szereplő termékszámot (PNC).



10.2 Konvekciós levegő (nedves)

A legjobb eredmény érdekében használja az alábbi táblázatban szereplő ajánlásokat.

		 (°C)		 (perc)
Édes sütemény, 16 db	sütőtálca vagy csepptálca	180	2	25 - 35
Keksztekercs	sütőtálca vagy csepptálca	180	2	15 - 25
Hal egészben, 0,2 kg	sütőtálca vagy csepptálca	180	3	15 - 25
Aprósütemények, 16 db	sütőtálca vagy csepptálca	180	2	20 - 30
Puszedli, 24 db	sütőtálca vagy csepptálca	160	2	25 - 35
Muffin, 12 db	sütőtálca vagy csepptálca	180	2	20 - 30
Pikáns péksütemény, 20 db	sütőtálca vagy csepptálca	180	2	20 - 30
Aprósütemény omlós tésztából, 20 db	sütőtálca vagy csepptálca	140	2	15 - 25
Gyümölcstorta, 8 db	sütőtálca vagy csepptálca	180	2	15 - 25

10.3 Konvekciós levegő (nedves) - ajánlott tartozékok

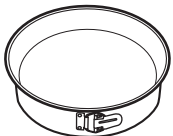

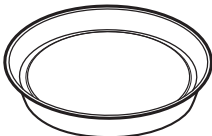



Használjon sötét, nem visszatükröző felületű tepsiket és edényeket. Ezek jobb hőelnyerő képességűek, mint a világos színű és visszatükröző felületű edények.

			
Pizzasérpenyő	Tésztasütő edény	Ramekin (kerámiapohár)	Tortasütő forma
Sötét, nem visszatükröző felülettel 28 cm-es átmérő	Sötét, nem visszatükröző felülettel 26 cm-es átmérő	Kerámia 8 cm-es átmérő, 5 cm magasság	Sötét, nem visszatükröző felülettel 28 cm-es átmérő

10.4 Ételtészítési táblázatok a bevizsgáló intézetek számára

Tájékoztató a bevizsgáló intézetek számára

Vizsgálati módszerek az alábbi szabványoknak megfelelően: EN 60350, IEC 60350.





 SÜTÉS EGY SZINTEN. Sütés sütőformákban				
		 (°C)	 (perc)	
Piskóta (zsiradék nélkül)	Hőlégbefúvás, Nagy Hőfok	140 - 150	35 - 50	2
Piskóta (zsiradék nélkül)	Alsó + felső sütés / Felső/Alsó Fűtés	160	35 - 50	2
Almatorta, 2 forma, átmérő: 20 cm	Hőlégbefúvás, Nagy Hőfok	160	60 - 90	2
Almatorta, 2 forma, átmérő: 20 cm	Alsó + felső sütés / Felső/Alsó Fűtés	180	70 - 90	1



SÜTÉS EGY SZINTEN. Teasütemény







A harmadik polcszintet használja.

		 (°C)	 (perc)
Linzer / Omlós kekszek	Hőlégbefűvés, Nagy Hőfok	140	25 - 40
Linzer / Omlós kekszek, melegítse elő az üres sütőt	Alsó + felső sütés / Felső/Alsó Fűtés	160	20 - 30
Aprósütemény, 20 db/tepsi, melegítse elő az üres sütőt	Hőlégbefűvés, Nagy Hőfok	150	20 - 35
Aprósütemény, 20 db/tepsi, melegítse elő az üres sütőt	Alsó + felső sütés / Felső/Alsó Fűtés	170	20 - 30



TÖBB SZINTEN VALÓ SÜTÉS. Teasütemény

		 (°C)	 (perc)		
				2. pozíció	3. pozíció
Linzer / Omlós kekszek	Hőlégbefűvés, Nagy Hőfok	140	25 - 45	1 / 4	1 / 3 / 5
Aprósütemény, 20 db/tepsi, melegítse elő az üres sütőt	Hőlégbefűvés, Nagy Hőfok	150	23 - 40	1 / 4	-



GRILL



Melegítse elő az üres sütőt 5 percig.



Grillezés maximális hőmérséklettel.



(perc)



Pirítós

Grill

1 - 3

5

Bifsztek, félidőben fordítsa meg

Grill

24 - 30

4

Tájékoztató a bevizsgáló intézetek számára

A funkció vizsgálati módszerei: Vital Sütés.

Vizsgáló módszerek az IEC 60350 szabványnak megfelelően.



Állítsa be a hőmérsékletet 100 °C-ra.

Tartály
(Gastro-
norm)

(g)



(perc)

Brokkoli, me-
legítse elő az
üres sütőt1 x 2/3perfo-
rált

300

3

8 - 9

Helyezze a sü-
tőtálcát az első
polcszintre.Brokkoli, me-
legítse elő az
üres sütőt1 x 2/3perfo-
rált

max.

3







10 - 11

Helyezze a sü-
tőtálcát az első
polcszintre.

HASZNOS TANÁCSOK ÉS JAVASLATOK



Állítsa be a hőmérsékletet 100 °C-ra.



	 Tartály (Gastro- norm)	 (g)		 (perc)	
Borsó, fa- gyasztott	2 x 2/3 perfo- rált	2 x 1500	2 és 4	Amíg a leghide- gebb pont hőmérsék- lete el nem éri a 85 °C-ot.	Helyezze a sü- tőtálcát az első polcszintre.

11. ÁPOLÁS ÉS TISZTÍTÁS

⚠ FIGYELMEZTETÉS!

Lásd a „Biztonság” című fejezetet.

11.1 Tisztítással kapcsolatos megjegyzések

 <p>Tisztítószer- rek</p>	<p>A sütő elejét meleg vizes és enyhe tisztítószeres puha ruhával tisztítsa meg.</p> <p>A fémfelületek tisztítását speciális tisztítószerrel végezze.</p> <p>A makacs szennyeződések az erre a célra kifejlesztett speciális sütőtisztító szerrel tisztítsa meg.</p>
 <p>Napi haszná- lat</p>	<p>Minden használat után alaposan tisztítsa meg a sütő belsejét. A lerakódott zsír vagy egyéb ételmaradék tüzet okozhat. A veszély mértéke nagyobb a grillező-dény esetében.</p> <p>Minden használat után puha törlőruhával törölje szárazra a sütő belsejét.</p>
 <p>Tartozékok</p>	<p>Minden használat után tisztítsa és szárítsa meg az összes tartozékot. Meleg vízzel és tisztítószerrel megnedvesített puha kendőt használjon. A tartozékokat tilos mosogatógépben tisztítani.</p> <p>A teflon bevonatos tartozékokat ne tisztítsa agresszív tisztítószerekkel, éles szélű tárgyakkal vagy mosogatógépben.</p>

11.2 Javasolt tisztítószerek

Ne használjon súrolószivacsot vagy maró hatású tisztítószert. Ez károsíthatja a készülék zománcozását és a rozsdamentes acél alkatrészeket.

Termékeink online a www.electrolux.com/shop weboldalon és kiskereskedőinknél vásárolhatók meg.

11.3 Hogyan távolítsa el: Polctartók

Karbantartás előtt győződjön meg arról, hogy a sütő lehűlt. Égésveszély!

A sütő tisztításához távolítsa el a polcvezető síneket.

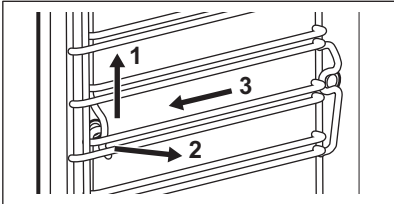
<p>1. lépés</p>	 <p>A síneket óvatosan húzza fel- és kifelé az elülső felfüggesztésből.</p>
-----------------	--

ÁPOLÁS ÉS TISZTÍTÁS

2. lépés	Húzza el a polcvezető sín elülső végét az oldalfaltól.
3. lépés	Húzza ki a síneket a hátsó felfüggesztésből.

A polctartókat a kiszereléssel ellentétes sorrendben tegye vissza.

11.4 Hogyan használja: Gőz Tisztítás

Amikor a sütő lehűlt, távolítsa el belőle az ételmaradékokat. Az oldalfalak tisztításához távolítsa el a tartozékokat és a polctartót. A gőztisztító funkciók támogatják a sütőtér gőzzel történő tisztítását. Amikor ez a funkció aktív, a sütőlámpa nem világít.

1. lépés	Ellenőrizze, hogy lehűlt-e már a sütő.	
2. lépés	Töltse fel a víztartályt a maximális szintig.	
3. lépés	Válassza ki a gőztisztítás funkciót az alábbi menüben: Tisztítás	
	Gőz Tisztítás Időtartam: hozzávetőleg 30 perc	Gőz Tisztítás Plusz Időtartam: hozzávetőleg 75 perc A zománcozott és acél részeket megfelelő tisztítószerrel permetezze le.
4. lépés	Kapcsolja be a kívánt funkciót.	
5. lépés	A tisztítási eljárás után puha ruhával törölje szárazra a sütő belsejét.	
6. lépés	Távolítsa el a víztartályban lévő maradék vizet.	
7. lépés	Hagyja nyitva a sütő ajtaját kb. 1 óra hosszan. Várja meg, hogy a sütő kiszáradjon.	

11.5 Hogyan használja: Tisztítás Emlékeztető

Amikor az emlékeztető megjelenik, tisztítás szükséges. Indítsa el a Gőz Tisztítás Plusz funkciót.

11.6 Hogyan használja: Vízkőmentesítés

Első szakasz időtartama: hozzávetőleg 1 óra 40 perc	
1. lépés	Ellenőrizze, hogy a víztartály üres-e.
2. lépés	Távolítsa el a tartozékokat. Csak a mély tepsit hagyja az első polcszinten.
3. lépés	Töltsön 250 ml vízkőoldót a víztartályba.

4. lépés	Ezután vízzel töltsse fel a víztartályt a maximális szintig.
5. lépés	Helyezze be a víztartályt.
6. lépés	Válassza ki a funkciót a következő menüből: Tisztítás. Kövesse a kijelzőn látható utasításokat.
Az első szakasz végén ürítse ki a mély tepsit, majd helyezze vissza az első polcszintre.	
Második szakasz időtartama: hozzávetőleg 35 perc	
7. lépés	Töltsön a víztartályba friss vizet. Ügyeljen arra, hogy ne maradjon vízkőoldó a víztartályban.
8. lépés	Helyezze be a víztartályt.
9. lépés	A tisztítás befejezése után távolítsa el a mély tepsit.
10. lépés	Puha törülőruhával törölje szárazra a sütőt. Hagyja nyitva a sütő ajtaját kb. 1 óra hosszan. Várja meg, hogy a sütő kiszáradjon.

Amikor ez a funkció aktív, a sütőlámpa nem világít.

Amennyiben a funkció végrehajtása nem megfelelő, a kijelzőn a funkció ismételt végrehajtására felszólító üzenet jelenik meg.

11.7 Hogyan használja: Vízkőtelenítési emlékeztető

Két vízkőtelenítési emlékeztető figyelmezteti a következő funkció végrehajtására:

Vízkőmentesítés.

A finom emlékeztető figyelmezteti, és javasolja a vízkőtelenítés végrehajtását.

A határozott emlékeztető kötelezi a vízkőtelenítés végrehajtására.

Ha nem hajtja végre a sütő vízkőtelenítését a határozott emlékeztető bekapcsolásakor, akkor nem használhatja a gőz funkciókat.

A vízkőtelenítési emlékeztető nem kapcsolható ki.

11.8 Hogyan használja: Gőzfejlesztő rendszer - Öblítés

1. lépés	Vegye ki az összes tartozékot. Csak a sütőtálcát hagyja az első polcszinten.
2. lépés	Töltsön a víztartályba friss vizet.
3. lépés	Válassza ki a funkciót a következő menüből: Tisztítás. A felhasználói kezelőfelület végigvezeti az eljáráson. A funkció időtartama: hozzávetőleg 30 perc. Amikor ez a funkció aktív, a sütőlámpa nem világít.
4. lépés	A funkció befejezése után távolítsa el a sütőtálcát.

ÁPOLÁS ÉS TISZTÍTÁS

11.9 Hogyan használja: Szárítási emlékeztető

Gőzsütés után a kijelzőn üzenet látható, amely a sütő kiszáraitását javasolja. Nyomja meg az IGEN gombot a sütő kiszáraitásához.

11.10 Hogyan használja: Száraitás

Gőzsütés vagy gőztisztítás után a sütőtér ezzel a funkcióval száraitható ki.

1. lépés	Ellenőrizze, hogy lehült-e a sütő.
2. lépés	Vegye ki az összes tartozékot.
3. lépés	Nyissa meg ezt a menüt: Tisztítás.
4. lépés	Válassza a Száraitás menüpontot.
5. lépés	Kövesse a kijelzőn megjelenő utasításokat.

11.11 Hogyan használja: Tartály ürítése

Vegye ki az összes tartozékot.

A tisztítás funkció eltávolítja a maradék vizet a víztartályból. Gőzsütés után kapcsolja be ezt a funkciót.

Válassza ki a tisztítás funkciót a következő menüből: Tisztítás. A felhasználói kezelőfelület végigvezeti az eljáráson.

A funkció kb. 6 percig tart.

A sütőlámpa nem világít az eljárás alatt.

Helyezze a sütőtálcát az első polcszintre.

Az eljárás befejezése után távolítsa el a sütőtálcát.

11.12 Eltávolítás és visszaszerelés: Ajtó

A tisztításhoz az ajtó és a belső üveglapok eltávolíthatók. Az üveglapok száma az adott modelltől függően változhat.

Az ajtó nehéz.

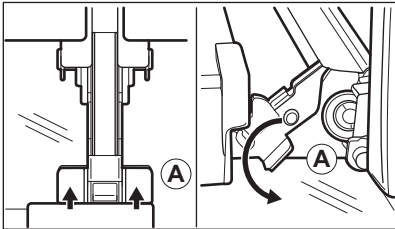
1. lépés	Nyissa ki teljesen az ajtót.
2. lépés	 <p>Teljesen nyomja a rögzítőkarokat (A) az ajtó két zsanérjára.</p>

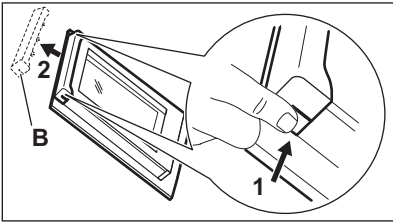
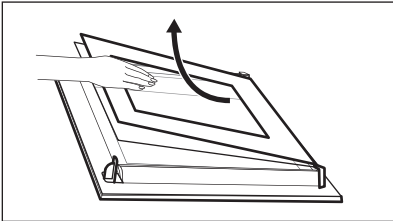
3. lépés	Csukja be a sütőajtót az első nyitási pozícióig (kb. 70°-os szög).
4. lépés	 <p>Tartsa meg két oldalon az ajtó felső szélénél lévő B díszlécet, majd nyomja befelé a tömítésrögzítő kapocs kioldásához.</p>
5. lépés	Húzza előre a díszlécet az eltávolításhoz
6. lépés	 <p>Egyenként fogja meg az ajtó üveglapjait a felső szélüknél, és felfele húzva vegye ki őket a vezetősínből.</p>
7. lépés	Tisztítsa meg az üveglapokat mosószeres vízzel. Óvatosan törölje szárazra az üveglapot.
8. lépés	Amikor a tisztítás befejeződött, a fenti lépéseket fordított sorrendben hajtsa végre.
9. lépés	Először a kisebb lapot helyezze vissza, majd a nagyobbat és az ajtót.

10. lépés

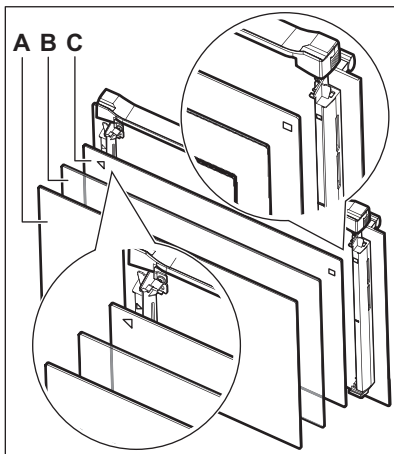

Ügyeljen arra, hogy az üveglapokat (C, B és A) a megfelelő sorrendben tegye vissza. Először a C üveglapot tegye vissza, melynek bal oldalára egy négyzet, míg jobb oldalára egy háromszög van nyomtatva. Ezek a szimbólumok dombornyomással az ajtókereten is megtalálhatók. Az üveglapon levő háromszög szimbólumnak az ajtókereten található háromszög mellé kell kerülni, és a négyzet szimbólumoknál is ennek kell történnie. Ezután helyezze vissza a másik két üveglapot is.

⚠ FIGYELMEZTETÉS!

Ügyeljen arra, hogy az üveglapok a megfelelő helyzetben legyenek behelyezve, máskülönben az ajtó felülete túlmelegedhet.

11.13 Hogyan cserélje: Izzó

⚠ FIGYELMEZTETÉS!

Vigyázat! Áramütés-veszély!
Az izzó forró lehet.

1. Kapcsolja ki a sütőt.
Várja meg, amíg a sütő lehűl.
2. Húzza ki a sütőt a hálózati aljzatból.
3. Tegyen egy kendőt a sütőtér ajjára.

Felső lámpa

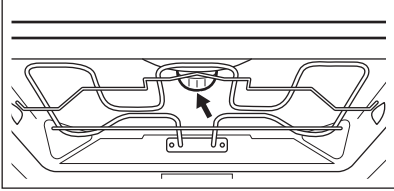
<p>1. lépés</p>	 <p>Az üveg lámpaburkolatot eltávolításhoz fordítsa el az óramutató járásával ellentétes irányba.</p>
<p>2. lépés</p>	<p>Tisztítsa meg az üveg lámpaburkolatot.</p>
<p>3. lépés</p>	<p>Távolítsa el a fémgyűrűt, majd tisztítsa meg az üveg lámpaburkolatot.</p>
<p>4. lépés</p>	<p>Cserélje ki az izzót egy megfelelő, 300 °C-ig hőálló izzóra.</p>
<p>5. lépés</p>	<p>Illessze a fémgyűrűt az üveg lámpaburkolatra.</p>
<p>6. lépés</p>	<p>Szerelje fel az üveg lámpaburkolatot.</p>

Oldalsó lámpa

<p>1. lépés</p>	<p>A sütőlámpához való hozzáféréshez távolítsa el a bal oldali polcvezető sínt.</p>
<p>2. lépés</p>	<p>20-as torx csavarhúzó segítségével távolítsa el a fedelet.</p>
<p>3. lépés</p>	<p>Szerelje ki és tisztítsa meg a fémkeretet és a tömítést.</p>
<p>4. lépés</p>	<p>Cserélje ki az izzót egy megfelelő, 300 °C-ig hőálló izzóra.</p>
<p>5. lépés</p>	<p>Szerelje fel a fémkeretet és a tömítést. Húzza meg a csavarokat.</p>
<p>6. lépés</p>	<p>Helyezze vissza a bal oldali polcvezető sínt.</p>

12. HIBAELHÁRÍTÁS

FIGYELMEZTETÉS!

Lásd a „Biztonság” című fejezetet.

12.1 Hibaelhárítás



A sütő nem kapcsol be vagy nem melegszik fel



Lehetséges ok



Javítási mód

A sütő nincs csatlakoztatva az elektromos hálózathoz, vagy csatlakoztatása nem megfelelő.

Ellenőrizze, hogy a sütő megfelelően van-e csatlakoztatva az elektromos hálózathoz.

Az óra nincs beállítva.

Állítsa be az órát. A részletekért olvassa el az „Óra funkciók” fejezet „Hogyan állítsa be” című szakaszát: Órafunkciók.

Az ajtó nincs jól becsukva.

Teljesen csukja be az ajtót.

Leolvadt a biztosíték.

Ellenőrizze, hogy a biztosíték okozza-e a hibát. Ha a hiba többször előfordul, hívjon szakképzett villanyszerelőt.

A sütőn a Gyerekzár be van kapcsolva.

Olvassa el a „Menü” c. fejezetben ezt az almenüt: Kiegészítő funkciók.



Alkatrész cseréje szükséges



Leírás





Javítási mód

Kiégett az izzó.

Cserélje ki az izzót. A részletekért olvassa el az „Ápolás és tisztítás” fejezet „Hogyan cserélje: Sütőtér-világítás izzója” c. szakaszát.



Az áramkimaradás mindig leállítja a tisztítást. Ismétlje meg a tisztítást, ha azt az áramkimaradás félbeszakította.

 Hibák a WiFi jelnél	
 Lehetséges ok	 Javítási mód
Hiba lépett fel a vezeték nélküli hálózat jelénél.	Ellenőrizze vezeték nélküli hálózatát és útválasztóját (routerét). Indítsa újra a routert.
Új router került telepítésre, vagy a router beállítása megváltozott.	A sütő és a mobil eszköz ismételt beállításához olvassa el „Az első használat előtt” című fejezet „Vezeték nélküli kapcsolat” c. szakaszát.
A vezeték nélküli hálózat jele gyenge.	Helyezze a routert a lehető legközelebb a sütőhöz.
A vezeték nélküli jelet megszakította a sütő közelében elhelyezett mikrohullámú készülék.	Kapcsolja ki a mikrohullámú készüléket.

12.2 Hogyan kezelje: Hibakódok



Szoftverhiba esetén a kijelzőn hibaüzenet látható.

Ebben a szakaszban az olyan hibák listáját láthatja, melyeket saját maga is képes kezelni.

 Kód és leírás	 Intézkedés
F111 - A Hűhőmérő szenzor nincs megfelelően az aljzatba illesztve.	Teljesen dugja be a Hűhőmérő szenzort az aljzatba.
F240, F439 - a kijelző érzékelőmezői nem működnek megfelelően.	Tisztítsa meg a kijelző felületét. Ügyeljen arra, hogy ne maradjon szennyeződés az érzékelőmezőkön.
F601 - hiba merült fel a Wi-Fi jelnél.	Ellenőrizze a hálózati csatlakozását. Lásd „Az első használat előtt” fejezet Vezeték nélküli kapcsolat című részét.
F604 - az első Wi-Fi csatlakozási kísérlet nem sikerült.	Kapcsolja ki és be a sütőt, majd próbálja meg ismét. Lásd „Az első használat előtt” fejezet Vezeték nélküli kapcsolat című részét.
F908 - a sütő rendszere nem tud csatlakozni a kezelőpanelhez.	Kapcsolja ki és be a sütőt.

HIBAELHÁRÍTÁS

Ebben a szakaszban az olyan hibák listáját láthatja, melyeket képzett szerelővel kell javíttatni.

 Kód és leírás	 Intézkedés
F602, F603 - a Wi-Fi nem érhető el.	Kapcsolja ki és be a sütőt.

Ha ezen hibaüzenetek egyike folyamatosan megjelenik a kijelzőn, azt jelzi, hogy a hibás alrendszer letiltásra kerülhetett. Ilyen esetben forduljon a márkakereskedőhöz vagy a márkaszervizhez. Ha a fenti hibák egyike előfordul, a többi sütőfunkció továbbra is a szokásos módon működik.

12.3 A szerviz számára szükséges adatok

Ha nem talál megoldást egyedül a problémára, forduljon a márkakereskedőhöz vagy a hivatalos márkaszervizhez.

A márkaszerviz számára szükséges adatok az adattáblán találhatóak. Az adattábla a sütőtér elülső keretén található. Ne távolítsa el az adattáblát a készülék sütőterének keretéről.

Javasoljuk, hogy az adatokat jegyezze fel ide:	
Típus (MOD.)
Termékszám (PNC)
Sorozatszám (S.N.)

13. ENERGIAHATÉKONYSÁG

13.1 Termékismertető

Termékinformációs adatlap az EU 65-66/2014 sz. rendelkezésnek megfelelően

Gyártó neve	Electrolux
A készülék azonosítójele	EOB9S31WX 944184831
Energiahatékonysági szám	61.9
Energiahatékonysági osztály	A++
Villamosenergia-fogyasztás normál adag és alsó + felső sütés mellett	1.09 kWh/ciklus
Villamosenergia-fogyasztás normál terhelés és légkeveréses sütés mellett	0.52 kWh/ciklus
Sütőterek száma	1
Hőforrás	Villamos energia
Térfogat	70 l
Sütő típusa	Beépíthető sütő
Tömeg	40.0 kg

EN 60350-1 - Háztartási elektromos főzőkészülékek - 1. rész: Tartományok, sütők, gőzsütők és grillezők - A teljesítmény mérésére szolgáló módszerek.

13.2 Energiatakarékosság



A sütő több funkcióval is segít energiát megtakarítani a mindennapos főzés során.

Gondoskodjon arról, hogy a sütő működése közben az ajtaja legyen becsukva. Főzés közben ne nyissa ki gyakran a készülék ajtaját. Tartsa tisztán az ajtótomítést, és ellenőrizze, hogy a helyén van és megfelelően rögzített.

Fém edényeket használjon az energiatakarékosság javítása érdekében.

Amikor lehetséges, kerülje a sütő előmelegítését.

Ha egyszerre több ételt készít, a sütések közötti szünet legyen a lehető legrövidebb.

Légkeveréses sütés

Amikor lehetséges, a sütőfunkciókat légkeveréssel használja az energiatakarékosság érdekében.

Maradék hő

Amikor egy sütőfunkciót vagy programot időbeállítással (Időtartam, Befejezés) kapcsol be, és a sütés időtartama 30 percnél hosszabb, a fűtőelemek automatikusan korábban kapcsolnak ki egyes sütőfunkcióknál.

ENERGIAHATÉKONYSÁG

A sütővilágítás és a légkeverés továbbra is működik. Ha kikapcsolja a sütőt, a kijelzőn megjelenik a maradékhő. A maradékhőt használhatja az étel melegen tartásához.

A 30 percnél hosszabb ideig tartó sütés során a befejezés előtt 3 - 10 perccel csökkentse a sütő hőmérsékletét a minimum értékre. A sütőben levő maradékhő tovább folytatja a sütést.

A maradékhőt más ételek felmelegítéséhez is használhatja.

Ételek melegen tartása

A maradékhőt használhatja az étel melegen tartásához. Ehhez válassza a lehető legalacsonyabb hőmérséklet-beállítást. A maradékhő visszajelző vagy a hőmérséklet megjelenik a kijelzőn.

Sütés kikapcsolt sütővilágítással

Sütés-főzés közben kapcsolja ki a lámpát. Csak akkor kapcsolja be, amikor szükség van rá.

Konvekciós levegő (nedves)

A funkciót arra tervezték, hogy energiát takarítson meg a sütés során.

E funkció használatakor a sütővilágítás 30 másodperc elteltével automatikusan kikapcsol. A sütővilágítást ismét bekapcsolhatja, azonban ez a lépés csökkenti az elvárt energiamegtakarítás mértékét.

Készenléti állapot

2 perc elteltével a kijelző készenléti üzemmódba lép.

14. A MENÜ FELÉPÍTÉSE

14.1 Menü

Nyomja meg a  gombot a kijelzőn a Menü megnyitásához.

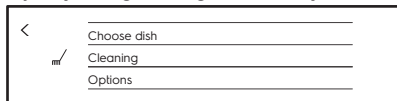

Menü

Menüpont		Alkalmazás
Előre Programozott Sütés		Az automatikus programok listáját tartalmazza.
Tisztítás		A tisztítási programok listáját tartalmazza.
Kiegészítő funkciók		A sütőparaméterek beállítása.
Beállítások	Csatlakoztatás	A hálózati paraméterek beállítása.
	Beállítás	A sütőparaméterek beállítása.
	Szerviz	A szoftver verziószám és a konfiguráció megjelenítése.

14.2 Almenü a következőhöz: Tisztítás

Almenü	Alkalmazás
Gőz Tisztítás	Enyhe tisztítás.
Gőz Tisztítás Plusz	Alapos tisztítás.
Vízkömentesítés	A gőzfejlesztő rendszer vízkőlerakódásoktól való megtisztítása.
Tartály ürítése	A gőz funkciók használata után a maradék víz eltávolítási eljárása a víztartályból.
Öblítés	A gőzfejlesztő rendszer tisztítása. Gyakori gőzsütés esetén öblítse át a gőzfejlesztő rendszert a sütés után.
Szárítás	A gőz funkciók használata után a maradék lecsapódott víz eltávolítási eljárása a sütőtérből.
Tisztítás Emlékeztető	Emlékezteti a sütő tisztításának esedékességére.

A MENÜ FELÉPÍTÉSE

14.3 Almenü a következőhöz: Kiegészítő funkciók

Almenü	Alkalmazás
Sütő világítás	A sütővilágítás be- és kikapcsolása.
Lámpa ikon látható	A lámpa ikon megjelenik a kijelzőn.
Gyerekzár	Megakadályozza a sütő véletlen bekapcsolását. Ha a kiegészítő funkció be van kapcsolva, a Gyermezár kijelzés megjelenik a kijelzőn a sütő bekapcsolásakor. A sütő használatahoz válassza ki a kód betűit ábécé sorrendben.
Gyors Felfűtés	Lerövidíti a felfűtési időt. Ne feledje, hogy ez csak bizonyos sütőfunkcióknál áll rendelkezésre.
ECO üzemmód	A lehető legtöbb energia megtakarítása érdekében kikapcsolja a WiFi-t és a kijelzőt.

14.4 Almenü a következőhöz: Csatlakoztatás

Almenü	Leírás
Wi-Fi	A WiFi engedélyezése és letiltása.
Hálózat	A hálózat állapotának és a Wi-Fi jel erősségének ellenőrzése.
Hálózat elejtése	Az aktuális hálózat sütőhöz való automatikus csatlakozásának letiltása.

14.5 Almenü a következőhöz: Beállítás

Almenü	Leírás
Nyelv	A kívánt nyelv beállítása.
Pontos idő	A pontos idő és dátum beállítása.
Idő Kijelzés	Az óra be- és kikapcsolása.
Digitális óra stílus	Az időkijelzés formátumának módosítása.
Tisztítás Emlékeztető	Az emlékeztető be- és kikapcsolása.

Almenü	Leírás
Nyomógomb Hang	Az érintőmezők hangjának be- és kikapcsolása. A BE/KI és a STOP érintőmezők hangját nem lehet kikapcsolni.
Hangbeállítás	A figyelmeztető hangjelzések be- és kikapcsolása.
Figyelmeztető hangerő	A gombnyomások és jelzések hangerejének beállítása.
Kijelző Fényerő	A kijelző fényerejének beállítása.
Vízke ménység	A vízke ménység beállítása.

14.6 Almenü a következőhöz: Szerviz







Almenü	Leírás
Demo üzemmód	Aktiváló / inaktíváló kód: 2468
Licenc	Licenc információk.
Szoftver verzió	Szoftver verzióra vonatkozó információk.
Összes beállítás törlése	Visszaállítás gyári beállításokra.
Felugró felíratok letiltása	Minden felugró ablak visszaállítása az eredeti beállításra.

15. EZ ILYEN EGYSZERŰ!



Az első használat előtt be kell állítania az alábbiakat:

Nyelv	Kijelző Fényerő	Figyelmeztető hangerő	Vízke ménység	Óra	Vezeték nélküli kapcsolat
-------	-----------------	-----------------------	---------------	-----	---------------------------





Ismerkedjen meg a kezelőpanelen és a kijelzőn található alapvető ikonokkal:

 Be / Ki	 Menü / Visz-sza	 Wi-Fi	 Tájékoztató	 START Időzítő	START / STOP	 Továbbiak
--	--	--	--	--	--------------	---

A sütő használatának megkezdése

Gyors indítás	Kapcsolja be a sütőt, majd kezdjen sütni alapértelmezett hőmérséklettel és funkció időtartammal.	1. lépés	2. lépés	3. lépés
		Nyomja meg és tartsa megnyomva a  gombot.	Nyomja meg a megfelelő funkció  ... gombját.	Nyomja meg a START gombot.
Gyors kikapcsolás	A sütőt bármikor, bármilyen képernyőről vagy üzenetről ki lehet kapcsolni.	Tartsa nyomva a  gombot, amíg a sütő ki nem kapcsol.		

Indítsa el a sütést

1. lépés	2. lépés	3. lépés	4. lépés	5. lépés	6. lépés
 Nyomja meg a sütő bekapcsolásához.	 ... Nyomja meg a kiválasztott funkciót.	 Nyomja meg a hőmérséklet-beállításba lépéshez.	 Mozgassa az ujját a csúszkán a hőmérséklet beállításához.	OK A megerősítéshez nyomja meg a gombot.	START Nyomja meg a sütés elindításához.

Gőzölés használata - Gőzben sütés



Mozgassa az ujját a csúszkán a hőmérséklet beállításához. A gőzben sütés típusa a beállított hőmérséklettől függ.

Gőzölés használata - Gőzben sütés





Gőz gőzöléshez	Gőz sütéshez	Gőz gyenge pirítás-hoz	Gőz sütéshez (tészta vagy hús)
50 - 100 °C	105 - 130 °C	135 - 150 °C	155 - 230 °C

Sajátítsa el a gyors sütés módszerét



Használja az Automatikus programokat az étel gyors elkészítéséhez az alapértelmezett beállításokkal:

Előre Programozott Sütés	1. lépés	2. lépés	3. lépés
	Nyomja meg a  gombot.	Nyomja meg a  Előre Programozott Sütés gombot.	Válassza ki az ételt.

A sütés időtartamának beállításához vagy a sütési funkció módosításához használja a gyors funkciókat

Gyors időzítőbeállítás	1. lépés	2. lépés
Használja a leggyakrabban használt időzítő-beállításokat a parancsikonokból való választással.	Nyomja meg a  gombot.	Nyomja meg a megfelelő időzítési érték gombját.
10% befejezési segéd Használja a 10% befejezési segédet, hogy további időtartamot adjon hozzá, vagy módosítsa a sütési funkciót, amikor a sütési időből 10% maradt fenn.	Idő kiterjesztés: Nyomja meg a megfelelő idő kiterjesztés gombját $+1 \text{ min} \mid +5 \text{ min} \mid +10 \text{ min}$.	
	Funkció módosítás: Nyomja meg a megfelelő funkció    ... gombját.	

Sütőtisztítás gőztisztítással

1. lépés	2. lépés	3. lépés
Nyomja meg a  gombot.	Nyomja meg a  gombot.	Válasszon üzemmódot:
Gőz Tisztítás		Enyhe tisztítás.

EZ ILYEN EGYSZERŰ!

Sütőtisztítás gőztisztítással	
Gőz Tisztítás Plusz	Alapos tisztítás.
Vízkömentesítés	A gőzfejlesztő rendszer vízkőlerakódásoktól való megtisztítása.
Öblítés	A gőzfejlesztő rendszer átöblítése és tisztítása a gőz funkciók gyakori használata esetén.

16. HASZNÁLJON PARANCSIKONT!

Az alábbiakban az összes hasznos parancsikont látható. Ezek a felhasználói kézikönyv vonatkozó fejezeteiben is megtalálhatók.

Vezeték nélküli kapcsolat



Hogyan állítsa be: Sütőfunkciók



Hogyan állítsa be: Gőzölés - Gőzben sütés



Hogyan állítsa be: Előre programozott sütés



Főzési időtartam beállítása



Főzés indításának késleltetése és a főzés befejezése

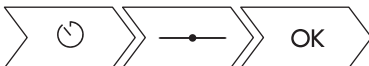



Beállított időzítés törlése



Hogyan használja: Húshőmérő szenzor



17. KÖRNYEZETVÉDELMI TUDNIVALÓK

A  következő jelzéssel ellátott anyagokat hasznosítsa újra. Újrahasznosításhoz tegye a megfelelő konténerekbe a csomagolást. Járuljon hozzá környezetünk és egészségünk védelméhez, és hasznosítsa újra az elektromos és elektronikus hulladékot. A  tiltó szimbólummal ellátott készüléket ne dobja a háztartási hulladék közé. Juttassa el a készüléket a helyi újrahasznosító telepre, vagy lépjen kapcsolatba a hulladékkezelésért felelős hivatallal.

www.electrolux.com/shop



867353065-A-062019

