

GETTING STARTED? EASY.



ZWQ 61235CI

BG Ръководство за употреба	2
Перална машина	
HU Használati útmutató	21
Mosógép	

ZANUSSI

⚠ ИНФОРМАЦИЯ ЗА БЕЗОПАСНОСТ

Внимателно прочетете предоставените инструкции преди инсталиране и употреба на уреда. Производителят не е отговорен за контузии или наранявания в резултат на неправилна инсталация или употреба. Винаги дръжте инструкциите на безопасно и лесно за достъп място за справка в бъдеще.

БЕЗОПАСНОСТ ЗА ДЕЦАТА И ХОРАТА С ОГРАНИЧЕНИ СПОСОБНОСТИ

- Този уред може да бъде използван от деца над 8 годишна възраст, както и лица с намалени физически, сетивни и умствени възможности или лица без опит и познания, само ако те са под наблюдение или бъдат инструктирани относно безопасната употреба на уреда и възможните рискове.
- Деца между 3- и 8-годишна възраст и хора с тежки или комплексни увреждания трябва да се държат далеч от уреда, освен ако не са под постоянно наблюдение.
- Деца под 3-годишна възраст трябва да се държат далеч от уреда, освен ако не са под постоянно наблюдение.
- Не позволявайте на деца да си играят с уреда.
- Дръжте всичките опаковачни материали далеч от деца и ги изхвърлете, както е редно.
- Пазете препарати далеч от деца.
- Пазете децата и домашните любимци далеч от уреда, когато вратичката е отворена.
- Деца няма да извършват почистване или поддръжка на уреда без надзор.

ОСНОВНА БЕЗОПАСНОСТ

- Не променяйте предназначението на уреда.
- Този уред е предназначен за употреба в домашни условия и подобни приложения като:
 - кухненски зони за персонал в магазини, офиси и други работни места.

- от клиенти в хотели, мотели, помещения за краткосрочен наем и други среди от жилищен тип;
- зони за обща употреба в блокове или обществени перални.
- Не превишавайте обема на максимално зареждане от 6 кг (вижте глава „Таблица с програми“).
- Налягането постъпващата водата постъпваща мрежата трябва да е между 0,5 бара (0,05 МПа) и 8 бара (0,8 МПа).
- Вентилационният отвор в основата не бива да бъде покриван от килим или други постелки за под.
- Уредът трябва да е свързан към водопровода с новопредоставения комплект маркучи или други такива, предоставени от оторизирания сервизен център.
- Старият комплект маркучи не трябва да се използва повторно.
- Ако захранващият кабел е повреден, той трябва да се смени от производителя, оторизиран сервизен център или квалифицирано лице, за да се избегне опасност.
- Преди обслужване на уреда, го изключете и извадете щепсела от захранващия контакт.
- Не почиствайте уреда чрез пръскане с вода под налягане и/или пара.
- Почиствайте уреда с навлажнена кърпа. Използвайте само неутрални, миещи препарати. Не използвайте абразивни продукти, грапави, почистващи кърпи, разтворители или метални предмети.

ИНСТРУКЦИИ ЗА БЕЗОПАСНОСТ

ИНСТАЛИРАНЕ



Инсталацията трябва да отговаря на съответните национални разпоредби.

- Извадете всички опаковки и болтове за превозване, включително гумената втулка с пластмасов разделител.
- Дръжте транзитните болтове на сигурно място. Ако уредът ще се мести в бъдеще, трябва да се откачи, за да се заключи

барабана и да се предотврати вътрешно нараняване.

- Винаги внимавайте, когато местите уреда, тъй като е тежък. Винаги използвайте предпазни ръкавици и затворени обувки.
- Не монтирайте или използвайте наранен уред.
- Следвайте инструкциите за инсталиране, приложени към уреда.
- Не инсталирайте и не използвайте уреда, когато температурата може да е по ниска

от 0 °C, или когато е изложен на атмосферни влияния.

- Подът, където ще се монтира уредът, трябва да е равен, стабилен, устойчив на топлина и чист.
- Уверете се, че има циркулация на въздух между уреда и пода.
- Когато уредът е поставен в постоянното си положение, проверете дали е напълно нивелиран с помощта на нивелир. Ако не е, наместете крачетата.
- Не инсталирайте уреда директно над отточния канал.
- Не пръскайте вода върху уреда и не го излагайте на прекомерна влажност.
- Не монтирайте уреда там, където капака на уреда не може да се отвори напълно.
- Не слагайте контейнер за събиране на евентуален теч на вода под уреда. Свържете се със Оторизиран сервизен център, за да проверите кой аксесоар може да използвате.

ЕЛЕКТРИЧЕСКА ВРЪЗКА



ВНИМАНИЕ! Риск от пожар или токов удар.

- Уредът трябва да е заземен.
- Винаги използвайте правилно монтиран контакт със защита от токов удар.
- Уверете се, че параметрите на табелката с технически данни са съвместими с електрическите данни на захранващата мрежа.
- Не използвайте разклонители или адаптери с много входове.
- Внимавайте да не повредите захранващия щепсел и захранващия кабел. Ако захранващият кабел трябва да бъде подменен, това трябва да бъде извършено от нашия оторизиран сервизен център.
- Свържете кабела за захранването към контакта единствено в края на инсталацията. Уверете се, че щепселът за захранване е достъпен след инсталирането.
- Не пипайте захранващия кабел или щепсела с мокри ръце.
- Не издърпвайте захранващия кабел, за да изключите уреда. Винаги издърпвайте щепсела.
- Уредът съответства на Директивите на Е.Е.С.

СВЪРЗВАНЕ КЪМ ВОДОПОДАВАНЕТО

- Не нанасяйте щети по маркучите за вода.

- Преди свързване с нови тръби, неизползвани от дълго време такива, където са правени ремонти или с прикачени нови устройства (водомери, и т.н.), оставете водата да тече, докато не се избистри.
- Уверете се, че няма видими течове по време на и след първото използване на уреда.
- Не използвайте удължение за маркуч, ако маркучът за подаване на вода е твърде къс. Свържете се със сервизния център за подмяна на маркуча за подаване на вода.
- Възможно е да видите вода да се излива от източващия маркуч. Това се дължи на тестването на уреда с употреба на вода в завода.
- Можете да удължите маркуча за източване до максимум 400 см. Свържете се със сервизния център за другия маркуч за източване и удължението.

УПОТРЕБА



ВНИМАНИЕ! Опасност от нараняване, токов удар, пожар, изгаряне или повреда на уреда.

- Следвайте инструкциите върху опаковката на перилния препарат.
- Не поставяйте запалителни материали или предмети, които са напоени със запалителни материали, в уреда, в близост до него или върху него.
- Уверете се, че всички метални предмети са премахнати от прането.
- Не перете платове, които са силно замърсени с масло, грес или други мазни вещества. Това може да повреди гумените части на пералната машина. Такива платове трябва да бъдат изпрани предварително на ръка, преди да бъдат заредени в пералната машина.

ОБСЛУЖВАНЕ

- За поправка на уредът, свържете се с оторизиран сервизен център.
- Използвайте само оригинални резервни части.

ИЗХВЪРЛЯНЕ



ВНИМАНИЕ! Риск от нараняване или задушаване.

- Изключете уреда от електрозахранването и водоподаването.

- Извадете захранващия ел. кабел в близост до уреда и го изхвърлете.
- Премахнете дръжката на вратичката, за да предотвратите заклещването на деца или домашни любимци в барабана.
- Изхвърлете уреда в съответствие с местните изисквания за изхвърляне на "Отпадъци от електрическо и електронно оборудване (ОЕЕО)".

ОПИСАНИЕ НА УРЕДА

ПРЕГЛЕД НА УРЕДА

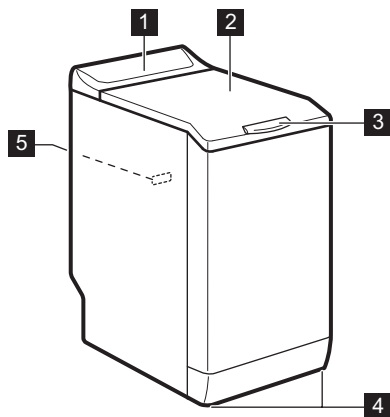



- 1** Контролен панел
- 2** Капак
- 3** Дръжка на капака
- 4** Крачета за изравняване на уреда
- 5** Табелка с технически данни

КОМАНДНО ТАБЛО

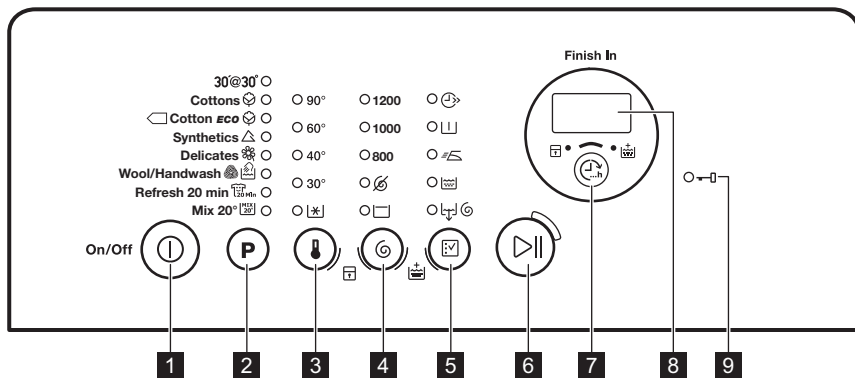
КОМАНДНО ТАБЛО - ОПИСАНИЕ



- 1** Бутон „Вкл./Изкл.“ (⏻) (Вкл./Изкл)
- 2** Панел за избор на програма **P**
- 3** Панел за избор на температура 🌡️
- 4** Панел за избор на завъртане 🌀

- 5 Панел за избор на опции 
- 6 Панел за Старт/Пауза 
- 7 Панел за „Завърши в“  (Завършек в)



- 8 Екран
- 9 Индикаторна лампа за заключен люк 

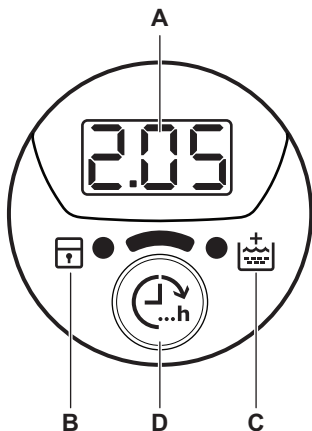



ЕКРАН



- A. Зона на времето:
 - 125: продължителност на програмата
 - 3h: времето на "завърши в"
 - E 20: алармени кодове
 - E r r: съобщение за грешка
 - 0: програмата приключи.
- B. Индикатор "Безопасност за деца" :
 - Индикаторът светва, когато активирате това устройство.
- C. Индикаторът за допълнително изплакване:
 - Индикаторът светва, когато активирате тази опция.
- D. Завършек в панелът.

ТАБЛИЦА НА ПРОГРАМИТЕ

Програма Температурен диапазон	Максимално количество за зареждане Максимална скорост на центрофугиране	Описание на програмата (Тип зареждане и ниво на замърсяване)
30'@30° 30°C	2 кг 800 об./мин	Кратък цикъл за синтетични и деликатни тъкани с леко ниво на замърсяване или дрехи, които имат нужда от освежаване.
Cotton (Памук)  90°C - Студена вода	6 кг 1200 об./мин	Бели и цветни памучни тъкани. Нормално и леко замърсяване.
 Памук ECO ¹  60°C - 40°C	6 кг 1200 об./мин	Бели и цветни памучни тъкани. Нормално замърсяване. Консумацията на енергия намалява и времето на програмата за пране е удължено.

Програма Температурен диапазон	Максимално количество за зареждане Максимална скорост на центрофугиране	Описание на програмата (Тип зареждане и ниво на замърсяване)
Синтетика  60°C - Студена вода	2,5 кг 1200 об./мин	Синтетични и смесени тъкани. Нормално замърсяване.
Деликатни материали  40°C - Студена вода	2,5 кг 1200 об./мин	Деликатни тъкани като акрил, вискоза и смесени тъкани, изискващи нежно изпирание. Нормално замърсяване.
Вълна/Ръчно пране  40°C - Студена вода	1 кг 1200 об./мин	Вълна подходяща за пералня, вълна за ръчно пране и други тъкани със символ за грижа «ръчно пране».²⁾
Освежаване на 20 мин  40°C - 30°C	1 кг 1200 об./мин	Много кратък цикъл за памук и синтетични тъкани с леко ниво на замърсяване или носени веднъж.
Смесено 20°C  20°C	2,5 кг 1200 об./мин	Специална програма за памучни, изкуствени и смесени материали с леко замърсяване. Задайте тази програма за намаляване разхода на енергия. Уверете се, че перилния препарат е за ниска температура, за да получите добри резултати при прането ³⁾ .

1) Стандартни програми за стойностите на потребление на Енергийния Стикер. Според наредба 1061/2010, тези програми са съответно "Стандартна 60 °C програма за памук" и "Стандартна 40 °C програма за памук". Те са най-ефективните програми по отношение на потреблението на енергия и вода за пране на нормално замърсено памучно пране.















Температурата на водата при фазата на пране може да се различава от температурата, посочена за избраната програма.

2) По време на този цикъл барабанът се върти бавно, за да осигури внимателно изпирание. Може да изглежда, че барабанът не се върти или не се върти правилно, но това е нормално за тази програма.

3) Няма включен индикатор за температура.

Съвместимост на опциите на програмата

Програма											
30'@30°		■					■	■		■	
	■	■	■	■	■	■	■	■	■	■	■

Програма										
	■	■	■	■	■		■	■	■	■
	■	■	■	■	■	■	■	■	■	■
	■	■	■	■	■		■	■	■	■
	■	■	■				■	■	■	
	■	■	■				■	■	■	
	■	■	■				■	■	■	

1) Когато изберете тази опция, препоръчваме да намалите количеството на зареждане. Можете да оставите прането, но резултатите от изпирането няма да бъдат задоволителни. Препоръчително зареждане: памук: 3 кг, синтетични и фини тъкани: 1,5 кг.

ДАНИИ ЗА ПОТРЕБЛЕНИЕТО



Посочените стойности са получени в лабораторни условия със съответните стандарти. Те могат да варират поради различни причини: количеството и вида на прането и околната температура. Налягането на водата, захранващото напрежение и температурата на подаваната вода могат също да повлияят на продължителността на програмата за изпиране.



Техническите спецификации могат да бъдат променени без предизвестие с цел подобряване на качеството на продукта.





При стартиране на програмата, екранът показва времетраенето на програмата за максимално количество пране.

По време на фазата на пране, времетраенето на програма се изчислява автоматично и може значително да се намали, ако количеството пране е по-малко от максималното разрешено количество пране (например при Памук 60°C, максимално разрешено количество пране 6 кг, времетраенето на програмата преминава 2 часа; при реално количество пране 1 кг, времетраенето на програмата не достига 1 час).

Когато уредът изчислява реалното времетраене на програмата, на екрана започва да мига една точка.

Programmes (Програми)	Количество пране (кг)	Енергийна консумация (kWh)	Потребление на вода (литри)	Приблизителна продължителност на програмата (минути)	Остатъчна влага (%) ¹⁾
Cotton (Памук) 60°C	6	1,10	56	180	53
Cotton (Памук) 40°C	6	0,65	54	150	53
Синтетика 40°C	2,5	0,45	46	105	35
Деликатни материали 40°C	2,5	0,55	46	90	35
Вълна/Ръчно пране ²⁾ 30°C	1	0,35	50	65	30

Стандартни програми за памук 

Стандартна 60 °C памук 	6	0,80	47	246	53
Стандартна 60 °C памук 	3	0,54	38	174	53
Стандартна 40°C памук 	3	0,49	39	175	53

1) В края на фаза центрофуга.

2) Не е налично за някои модели.

Изключен режим (W)	Оставено във включен режим (W)
0,48	0,48

Информацията, посочена в таблицата по-горе, е в съответствие с Регламента на Европейската комисия 1015/2010 за прилагане на директива 2009/125/ЕО.

ОПЦИИ

ТЕМПЕРАТУРА

С тази опция можете да промените температурата по подразбиране.

Индикатор  = студена вода.

На дисплея се показва индикаторът на зададената температура.

ЦЕНТРОФУГИРАНЕ

С тази опция можете да промените скоростта на центрофугиране по подразбиране.

На дисплея се показва индикаторът на зададената скорост.

Допълнителни опции за центрофугиране:

Без центрофуга

- Задайте тази опция, за да деактивирате всички фази на центрофугиране. Възможна е само фазата на източване.
- Съответният индикатор светва.
- Задайте тази опция за много деликатни тъкани.
- Фазата на изплакване може да използва повече вода за някои от програмите за пране.

Задържане на изплакването

- Задайте тази опция, за да не се намачка прането.
- Съответният индикатор светва.
- Когато програмата завърши, ще има вода в барабана.
- Барабанът се върти постоянно, за да предотврати намачкване на прането.
- Капакът остава блокиран. Трябва да източите водата, за да отключите капака.



За да източите водата, разгледайте "В края на програмата".

БЪРЗО

С тази опция може да намалите продължителността на програмата. Използвайте тази опция за леко замърсени дрехи или дрехи, които имат нужда от освежаване. Съответният индикатор светва.

ПРЕДПРАНЕ

С тази опция можете да добавите предпране към програмата. Използвайте тази опция за силно замърсяване. Когато зададете тази опция, времетраенето на програмата се увеличава. Съответният индикатор светва.

ЛЕСНО ГЛАДЕНЕ

Уредът внимателно измива и центрофугирането, за да предотвратят намачкването му.

Този уред намалява скоростта на центрофугиране, използва повече вода и адаптира продължителността на програмата към типа пране.

Съответният индикатор светва.

ПЛАКНЕНЕ

Можете да пуснете последно изплакване към избраната програма за пране с тази опция. Ако нагласите и функцията "Допълнително изплакване" () уредът добавя две или повече изплаквания.

Съответният индикатор светва.

ИЗТОЧВАНЕ И ЦЕНТРОФУГИРАНЕ

Можете да изпълните цикълът на източване и центрофугиране с тази възможност. Фазата на завъртане е подходяща за програмата на изпиране която задавате.



Ако нагласите също "Без завъртане" () възможността, уредът само източва.

ЗАВЪРШЕК В

С тази опция можете да нагласите количеството часове, в които желаете вашата програма за изпиране да бъде завършена. Може да нагласите от минимум 3 часа до максимум 20 часа. Дисплеят показва количеството часове и индикаторът над бутонът () е включен.

ДОПЪЛНИТЕЛНО ИЗПЛАКВАНЕ

С тази опция можете да добавите предпране към програмата. Използвайте тази опция за хора, които са алергични към перилни препарати и в райони, където водата е мека. Съвръзваният индикатор светва.¹⁾



1) Вж. в "Настройки" как да активирате тази опция.

НАСТРОЙКИ

ПОСТОЯННО ДОПЪЛНИТЕЛНО



ИЗПЛАКВАНЕ

С тази опция можете постоянно да имате допълнително изплакване, когато зададете нова програма.

- За да **активирате/деактивирате** тази опция, натиснете бутоните  и  едновременно, докато индикаторът  се **включи/изключи**.

ЗАЩИТА ЗА ДЕЦА

С тази опция може да попречите на децата да си играят с контролното табло.

- За да **активирате/деактивирате** тази опция, натиснете бутоните  и  в същото време докато индикаторът  се **включва/се изключва**.

Активирайте тази опция след като сте

докоснали бутонът : бутоните са

заклучени (освен бутонът ).



Тази опция остава активна, дори когато изключите уредът.

ЗВУКОВИ СИГНАЛИ

Звуквите сигнали прозвучават, когато:

- Програмата е приключила.
- Има неизправност в уреда.

За да **деактивирате/активирате** звуковите сигнали, докоснете бутоните **P** и  едновременно за 4 секунди.



Ако деактивирате звуковите сигнали, те ще продължат да работят, ако има неизправност в уреда.

ПРЕДИ ПЪРВОНАЧАЛНА УПОТРЕБА

1. Включете щепсела в контакта на захранващата мрежа.
2. Отворете крана за вода.
3. Сложете малко количество перилен препарат в отделението за пране.
4. Задайте и стартирайте програма за памук при най-високата температура без пране. Това премахва всички възможни замърсявания от барабана и обвивката му.

ВСЕКИДНЕВНА УПОТРЕБА



ВНИМАНИЕ! Вж. глава "Безопасност".

ЗАРЕЖДАНЕ НА ПРАНЕТО

1. Отворете капака на уреда.
2. Натиснете бутона **A**.

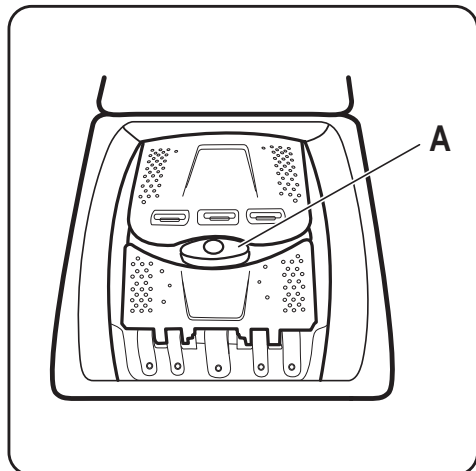

Барабанът се отваря автоматично.

3. Поставете прането в барабана, дреха по дреха.
4. Изтръскайте дрехите преди да ги сложите в уреда.

Не поставяйте твърде много пране в барабана.

5. Затворете барабана и капака.



ПРЕДУПРЕЖДЕНИЕ! Преди да затворите капака на уреда, уверете се, че сте затворили правилно барабана.

СЛАГАНЕ НА ПРЕПАРАТ И ДОБАВКИ

1. Измерване на перилния препарат и омекотителя за тъкани.
2. Поставете препарата и омекотителя за тъкани в отделенията.

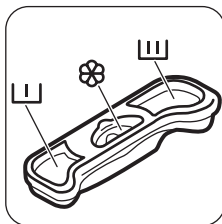

ОТДЕЛЕНИЯ ЗА ПЕРИЛЕН ПРЕПАРАТ



Отделение за перилен препарат за фазата на предпране.



Отделение за перилен препарат за фаза на пране.



Отделение за течни добавки (омекотител на тъкани, препарат за колосване).



ПРЕДУПРЕЖДЕНИЕ! Не надвишавайте **M** нивото.

АКТИВИРАНЕ НА УРЕДА

Натиснете и задръжте за няколко секунди Вкл./Изкл бутонът, за да активирате или деактивирате уредът.

Чува се мелодия, когато уредът е активиран. Дисплеят показва думата Вкл..

ЗАДАВАНЕ НА ПРОГРАМА

1. Докоснете бутонът на програмата **P** и нагласете програмата:
 - Индикаторът на бутонът **▷||** премигва.
 - На дисплея е показано времетраенето на програмата.
2. Ако е необходимо, променете температурата и скоростта на центрофугиране или добавете предоставените опции. Когато активирате тази опция, индикаторът на зададената опция светва.



Ако зададете грешни данни, дисплеят ще покаже съобщението **E r r r**.

СТАРТИРАНЕ НА ПРОГРАМА БЕЗ ЗАВЪРШЕК В ОПЦИЯТА

Докоснете бутонът **▷||**.





- Индикаторът на бутонът **▷||** спира да мига и остава да свети.
- Програмата започва, капакът се заключва, индикаторът **←□** е включен.
- Източващата помпа може да работи за кратко време в началото на изпираният цикъл.





След приблизително 15 минути от началото на програмата:

- Уредът автоматично настройва продължителността на програмата според зареденото количество пране.
- На екрана се показва новата стойност.



СТАРТИРАНЕ НА ПРОГРАМА С ЗАВЪРШЕК В ОПЦИЯ

1. Докоснете бутонът  неколккратно, за да изберете количеството часове, в които искате цикълът на изпиране да приключи. Дисплеят показва количеството часове, които нагласите (например ) и индикаторът над бутонът  е включен, за да покаже че тази опция е активна.
2. Докоснете бутонът :
 - Вратата е блокирана.
 - Уредът започва да отброява.
 - Когато отброяването завърши, програмата стартира автоматично.



Можете да отмените или промените задаването на Завършек в опцията, преди да докоснете бутонът . След като докоснете бутонът  можете само да отмените Завършек в опцията.

За да отмените Завършек в опцията:

- a. Докоснете бутонът , за да зададете уреда на пауза. Индикаторът на бутона  премигва.
- b. Докоснете бутонът  докато индикаторът над този бутон се изключи.



Натиснете бутонът  отново, за да стартирате програмата веднага.



Когато използвате течни препарати в комбинация с Завършек в опцията, добавете течните препарати с топка дозатор (предоставена от производителя на препарата).

ПРЕКЪСВАНЕ НА ПРОГРАМАТА И ПРОМЯНА НА ОПЦИИТЕ

Можете да промените само някои функции, преди те да работят.

1. Докоснете . Индикаторът на този бутон премигва.
2. Промяна на опциите. Ако промените която и да е опция, Завършек в опцията (ако е нагласена) ще бъде изкл.
3. Докоснете  отново. Програмата продължава.



ОТМЯНА НА ПРОГРАМА

1. Натиснете бутона , за няколко секунди, за да отмените програмата и да деактивирате уреда.
2. Натиснете отново същия бутон, за да активирате уреда. Сега можете да зададете нова програма за пране.



Преди да започнете новата програма, уредът може да източи водата. В този случай, уверете се че препаратът е все още в отделението за препарат и ако не е така, го напълнете отново.





ОТВАРЯНЕТО НА КАПАКА

Когато дадена програма (или ) работи, капакът на уреда е заключен. Индикаторът  е включен.







ПРЕДУПРЕЖДЕНИЕ! Ако температурата и нивото на водата в барабана са твърде високи, не можете да отворите капака.

За да отворите капакът по време на първите минути от цикълът (или когато  работи) :



1. Докоснете бутонът , за да поставите уреда в режим пауза.
2. Изчакайте няколко минути докато индикаторът  се изключва.
3. Можете да отворите капака.
4. Затворете вратата и докоснете бутонът  отново. Програмата (или ) продължава.

В КРАЯ НА ПРОГРАМАТА



- Уредът спира автоматично.
- Включва се звуковият сигнал (ако е активиран).
- Появява се  на дисплея.
- Индикаторът на бутонът  изгасва.
- Индикаторът за заключване на капакът  премигва (когато капакът се отключва) и после изгасва.
- Можете да отворите капака.
- Извадете прането от уреда. Уверете се, че барабанът е празен.
- Натиснете бутон  за няколко секунди, за да деактивирате уреда.
- Затворете крана за водата.

- Дръжте капака открит, за да предотвратите плесен и миризми.

Програмата за пране е завършила, но няма вода в барабана:

- Барабанът се върти постоянно, за да предотврати намачкване на прането.
- Индикаторът  премигва, за да ви напомни да източите водата.
- Индикаторът за заключен капак  се включва. Индикаторът на бутона  премигва. Капакът остава блокиран.
- Трябва да източите водата, за да отворите капака.

Източване на водата:

1. За да източите водата.
 - Докоснете бутонът . Уредът източва водата и започва да центрофугира с максимална въртяща скорост според избраната програма на изпиране.
 - Алтернативно, докоснете бутонът , за да промените скоростта на въртене и тогава докоснете бутонът . Уредът източва водата и центрофугира. Ако зададете , уредът източва само вода.
2. Когато програмата приключи и след няколко минути индикаторът за

заклучване на капака  изгасне, можете да отворите капака.



3. Натиснете бутон  за няколко секунди, за да деактивирате уреда.



Уредът източва и центрофугира автоматично след приблизително 18 часа (с изключение на програма Вълна).

ОПЦИЯ АВТОМАТИЧНО-ИЗКЛЮЧВАНЕ

Опцията в режим на готовност АВТОМАТИЧНО-ИЗКЛЮЧВАНЕ, автоматично деактивира уредът, за да намали консумацията на енергия. Всички индикаторни лампички и дисплеят изгасват когато:

- Не използвате уреда в продължение на 5 минути преди да докоснете .
- Натиснете бутона , за да активирате отново уреда.
- 5 минути след края на програмата за пране.

Натиснете бутона , за да активирате отново уреда.

Екранът показва края на последната зададена програма.

Докоснете бутонът **P** ако искате да нагласите нов цикъл.

ПРЕПОРЪКИ И СЪВЕТИ

ЗАРЕЖДАНЕ НА ПРАНЕТО

- Разделете прането на: бяло пране, цветно пране, изкуствени тъкани, фини тъкани и вълна.
- Спазвайте инструкциите за пране, обозначени на етикетите.
- Не поставяйте заедно бяло и цветно пране.
- Някои цветни дрехи може да се обезцветят при първото пране. Препоръчваме ви първия път да ги изперете отделно.
- Закопчайте калъфките за възглавници, затворете циповете, куките на копчетата и копчетата с клипс. Закопчайте колани.
- Изпразнете джобовете и разгънете дрехите.
- Обърнете наопаки многослойни тъкани, вълна и дрехи с щампи.
- Използвайте специален перилен препарат за премахване на упорити петна.
- Измийте и почистете предварително значителните замърсявания от пръст, преди да поставите прането в барабана

- Внимавайте с пердетата. Отстранете куките и поставете пердетата в торба за пране или калъфка за възглавница.
- Не перете пране без подгъви или със закъсано. Използвайте торбичка за пране, за да перете малки и/или деликатни елементи (например сутиени без банел, колани, чорапогащи и др.).
- Много малко заредено пране може да причини проблеми с баланса на центрофугирането. Ако това се случи, сортирайте ръчно дрехите в казана и стартирайте отново центрофугирането.

УПОРИТИ ПЕТНА

За някои петна водата и препаратът не са достатъчни.

Препоръчваме предварително да обработите тези петна, преди да поставите дрехите в уреда.

Има специални препарати за отстраняване на петна. Използвайте специалния препарат за отстраняване на петна, който е приложим за вида петно и тъкан.

ПЕРИЛНИ ПРЕПАРАТИ И ДОБАВКИ

- Използвайте само перилни препарати и добавки, предназначени за употреба в перална машина:
 - прах за пране при всички видове тъкани,
 - прах за пране за фини тъкани (40 °C макс.) и вълнени тъкани,
 - течни перилни препарати, за предпочитане при програми за пране с ниска температура (60 °C макс.) при всички видове тъкани или по специално за вълнените тъкани.
- Не смесвайте различни видове перилни препарати.
- За да щадите околната среда, не използвайте по-голямо количество перилен препарат, отколкото е необходимо.
- Винаги спазвайте инструкциите, които ще откриете на опаковката на тези продукти.
- Използвайте правилните продукти за вида и цвета на тъканта, температурата на програмата и нивото на замърсяване.
- Ако уредът ви няма дозатор за препарати с клапа, добавете течния препарат с дозатор за миялен препарат (осигурен от производителя на препарата).

ЕКОЛОГИЧНИ СЪВЕТИ

- Задайте програма без предпране за пране на дрехи с нормално замърсяване.
- Винаги стартирайте програмата за измиване с максимално допустимия обем пране.
- Ако е необходимо, използвайте препарат за третиране на петна, когато сте задали програма с ниска температура.
- За да използвате правилното количество препарат, проверете твърдостта на водата в домашната ви система. Вижте "Твърдост на водата".

ТВЪРДОСТ НА ВОДАТА

Ако твърдостта на водата в района ви е висока или умерена, препоръчваме да използвате омекотител за вода за перални машини. В райони, където твърдостта на водата е мека, не е необходимо да използвате омекотител за вода.

За да разберете твърдостта на водата във вашия район се свържете с местната водоснабдителна компания.

Използвайте правилното количество омекотител за вода. Винаги спазвайте инструкциите, които ще откриете на опаковката на продукта.

ГРИЖИ И ПОЧИСТВАНЕ



ВНИМАНИЕ! Вж. глава "Безопасност".

ВЪНШНО ПОЧИСТВАНЕ

Почиствайте уреда само със сапун и топла вода. Подсушете напълно всички повърхности.



ПРЕДУПРЕЖДЕНИЕ! Не използвайте алкохол, разтворители или химически продукти.

ПОЧИСТВАНЕ НА УРЕДА ОТ КОТЛЕН КАМЪК

Ако твърдостта на водата в района ви е висока или умерена, препоръчваме да използвате препарат за премахване на котлен камък от водата за перални машини.

Редовно проверявайте барабана, за да предотвратите образуването на котлен камък и ръжда.

За да премахнете ръждата, използвайте само специални продукти за перални машини. Правете това отделно от прането на дрехи.



Винаги спазвайте инструкциите, които ще откриете на опаковката на продукта.

ПРОФИЛАКТИЧНО ПУСКАНЕ НА ПРОГРАМА ЗА ПРАНЕ

При програмите с ниска температура е възможно да остане перилен препарат в барабана. Извършвайте поддържащо пране редовно. За целта:

- Извадете всичко от пране от барабана.
- Изберете програмата за памук с най-високата температура и с малко количество перилен препарат.

УПЛЪТНЕНИЕ НА КАПАКА

Редовно проверявайте уплътнението. Почиствайте го когато е нужно, използвайки препарат за почистване с амонячна пяна, без да надрасквате повърхността на уплътнението,



Винаги спазвайте инструкциите, които ще откриете на опаковката на продукта.

ПОЧИСТВАНЕ НА ДОЗАТОРА ЗА МИЯЛЕН ПРЕПАРАТ

1.

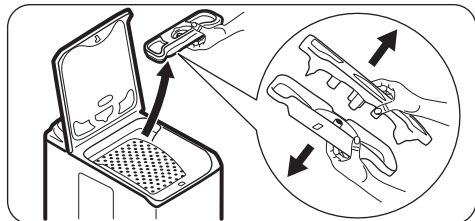

2.

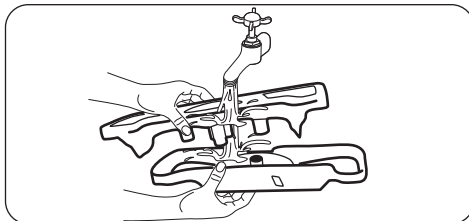

3.

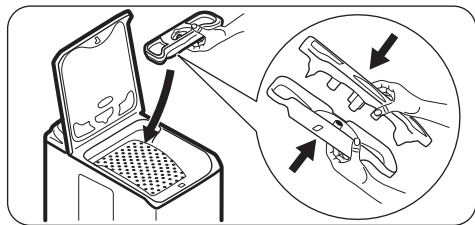

ПОЧИСТВАНЕ НА МАРКУЧА ЗА ПОДАВАНЕ НА ВОДА И ФИЛТЪРА НА ВЕНТИЛА

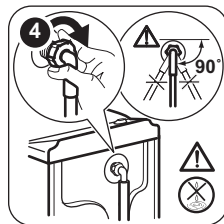
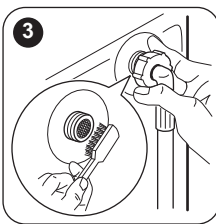
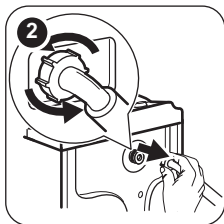
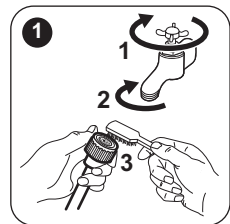

ПРЕДПАЗНИ МЕРКИ СРЕЩУ ЗАМРЪЗВАНЕ

Ако уредът е инсталиран на място, където температурата може да бъде по-малка то 0 °С, отстранете останалата вода от маркуча за извезждане на вода и помпата за източване.



Извършете тази процедура също и ако искате да източите спешно водата.

1. Изключете щепсела от контакта.
2. Извадете маркуча за подаване на вода.
3. Извадете маркуча за източване от задната опора и го откачете от мивката или от отточната тръба.

4. Сложете края на маркуча и маркуча за подаване на вода в контейнера. Оставете водата да изтече от маркуча.
5. Задайте избрана програма с опция Източване и Центрофугиране и я оставете до края на цикъла.
6. Когато вече не тече вода в уреда, сложете отново маркуча и маркуча за подаване на вода.
7. Натиснете бутона Вкл./Изкл. за да деактивирате уреда.



ВНИМАНИЕ! Уверете се, че температурата е повече от 0°C преди да използвате отново уреда. Производителят не е отговорен за щети, причинени от ниска температура.

ОТСТРАНЯВАНЕ НА НЕИЗПРАВНОСТИ



ВНИМАНИЕ! Вж. глава "Безопасност".

ВЪВЕДЕНИЕ

Уредът не се включва или спира по време на работа.

Първо се опитайте да намерите решение на проблема (вижте таблицата). Ако проблемът продължи, се обърнете към оторизирания сервизен център.

При някои проблеми се чуват звукови сигнали и дисплеят показва код за аларма:

- **E10** - Уредът не се пълни с вода правилно. Стартирайте програмата, като натиснете бутон . След 10 секунди капакът ще се отключи.
- **E20** - Уредът не източва водата.

- **E40** - Капакът на уреда е отворен или не е затворен правилно. Моля, проверете капака!
- **E50** - Електрозахранването не е стабилно. Изчакайте, докато електрозахранването се стабилизира.
- **E91** - Липсва комуникация между електронните компоненти и уреда. Изключете и включете отново. Програмата не завърши правилно или уредът спря прекалено рано. Ако кодът за алармата се появи отново, обърнете се към оторизирания сервизен център.



ВНИМАНИЕ! Деактивирайте уреда, преди да извършите проверките.

ВЪЗМОЖНИ НЕИЗПРАВНОСТИ

Проблем	Възможно решение
Програмата не се включва.	<ul style="list-style-type: none">• Уверете се, че главният щепсел е свързан към главния контакт.• Уверете се, че капакът на уреда и вратите на барабана са правилно затворени.• Уверете се, че няма повреден предпазител в електрическото табло.• Уверете се, че сте натиснали Старт/Пауза.• Ако сте задали отложен старт, отменете настройката или изчакайте края на отброяването.• Деактивирайте функцията за защита за деца, ако е включена.

Проблем	Възможно решение
Уредът не се пълни с вода правилно.	<ul style="list-style-type: none"> • Уверете се, че кранът на водата е отворен. • Уверете се, че налягането на водата не е твърде ниско. За тази информация се обърнете към местното водоснабдително дружество. • Уверете се, че кранът на водата не е запушен. • Този проблем може да е причинен от филтъра на маркучите за водоснабдяване или филтъра на клапана за източване и запушен. Вижте "Грижи и почистване". Ако проблемът продължи, се обърнете към оторизирания сервизен център. • Уверете се, че маркучът за входяща вода не е прегънат или усукан. • Уверете се, че свързването на маркуча е правилно.
Уредът не източва водата.	<ul style="list-style-type: none"> • Уверете се, че каналът за водата не е запушен. • Уверете се, че отходният маркуч не е прегънат или усукан. • Уверете се, че свързването на маркуча за източване е правилно. • Задайте опцията за източване, ако зададете програма без фаза на източване. • Задайте опцията за източване, ако зададете опция, която завършва с вода в барабана. • Този проблем може да е причинен от запушване на филтър за източване. Свържете се с оторизиран сервизен център.
Фазата на центрофугиране не действа или цикълът на пране трае по-дълго от обикновено.	<ul style="list-style-type: none"> • Сортирайте ръчно дрехите в барабана и стартирайте отново центрофугирането. Този проблем може да е причинен от проблем с баланса. • Задайте опцията на центрофугиране. • Задайте опцията за източване, ако зададете опция, която завършва с вода в барабана. • Този проблем може да е причинен от запушване на филтър за източване. Свържете се с оторизиран сервизен център.
По пода има вода.	<ul style="list-style-type: none"> • Уверете се, че съединителите на маркучите са херметични и че не тече вода. • Уверете се, че маркучът за подаване на вода и маркучът за източване на вода не са повредени. • Уверете се, че използвате правилния перилен препарат и правилното количество.
Не можете да отворите капака на уреда.	<ul style="list-style-type: none"> • Уверете се, че програмата за пране е приключила. • Задайте програмата за източване или центрофугиране, ако има вода в барабана.
Уредът издава необичаен шум.	<ul style="list-style-type: none"> • Уверете се, че уредът е правилно нивелиран. Вижте "Инструкции за инсталация". • Уверете се, че опаковката и/или транспортните болтове са премахнати. Вижте "Инструкции за инсталация". • Добавете още пране в барабана. Зареденото количество пране е твърде малко.
Уредът се пълни с вода и веднага източва.	<ul style="list-style-type: none"> • Уверете се, че маркучът за източване е правилно позициониран. Краят на маркуча вероятно е прекалено ниско. Вижте "Инструкции за инсталация".

Проблем	Възможно решение
Цикълът е по-кратък от времето на дисплея.	<ul style="list-style-type: none"> • Уредът изчислява ново време според теглото на прането. Вижте раздела "Стойности на потребление".
Цикълът е по-дълъг от времето на дисплея.	<ul style="list-style-type: none"> • Небалансираното тегло на прането увеличава продължителността на работа. Това е нормален режим на работа на уреда.
Резултатите от измиването не са задоволителни.	<ul style="list-style-type: none"> • Увеличете количеството перилен препарат или използвайте друга марка. • Използвайте специални продукти, за да отстраните упоритите петна, преди да измиете прането. • Уверете се, че сте задали правилната температура. • Намалете зареденото пране.
Не можете да задавате опция.	<ul style="list-style-type: none"> • Уверете се, че натискате единствено правилния(ите) тъчпад бутон(и).

След проверката активирайте уреда. Програмата продължава от момента на прекъсване.

Ако проблемът се появи отново, се обърнете към оторизирания сервизен център.

Ако дисплеят покаже други алармени кодове. Деактивирайте и активирайте уреда. Ако проблемът продължи, се обърнете към оторизирания сервизен център.

SERVICE

Препоръчваме използването на оригинални резервни части.

Когато се свържете с Оторизирания Сервизен Център се уверете, че тези данни са налични. Можете да намерите информацията върху табелката с данни: модел, PNC и сериен номер. (Mod., Prod. No., Ser. No.)

ТЕХНИЧЕСКИ ДАННИ

Измерение	Ширина/ Височина/ Дълбочина/ Обща дълбочина	400 мм/ 890 мм/ 600 мм/ 600 мм
Свързване в електрическата мрежа	Волтаж Приблизителна мощност Предпазител Честота	230 V 2200 W 10 A 50 Hz
Ниво на защита срещу навлизане на твърди частици и влага, осигурено от защитното покритие, освен в случаите, когато оборудването с ниско напрежение не разполага със защита срещу влага		IPX4
Налягане на водоснабдяването	Минимално Максимално	0,5 бара (0,05 MPa) 8 бара (0,8 MPa)
Водоснабдяване ¹⁾		Студена вода
Максимален товар	Cotton (Памук)	6 кг
Енергиен клас		A+++
Скорост на центрофуга	Максимално	1200 об./мин

1) Свържете маркуча за водоснабдяване към кран с резба 3/4" цола.

ДОПЪЛНИТЕЛНИ ТЕХНИЧЕСКИ ДАННИ

Лого на марката	ZANUSSI	
Име на дистрибутора	Electrolux Lehel Kft 1142 Budapest Erzsébet kir.né útja 87	
Наименование на модел	ZWQ 61235CI	
	Мерна единица	
Енергиен клас	(по скалата от A до D , където A е най-ефективно, а D - най-малко ефективно)	A+++
Качество на изпиране	(по скалата от A до G , където A е висококачествено, а G - най-нискокачествено)	A
Ефикасност на центрофугата	(по скалата от A до G , където A е висока, а G - ниска)	B
Остатъчна влажност	%	53
Максимална скорост на центрофугиране	об./мин	1200
Зареждане	кг	6
Средногодишно потребление на енергия ¹⁾	КВтч	160
Средногодишно потребление на вода ¹⁾	литра	9400
Шум при пране на нормална програма за памучно пране, 60° C	dB(A) re 1pW	57
Шум при центрофугиране при нормална програма за памучно пране, 60° C	dB(A) re 1pW	76

1) В съответствие с EN60456.

ОПАЗВАНЕ НА ОКОЛНАТА СРЕДА

Рециклирайте материалите със символа .
Поставяйте опаковките в съответните контейнери за рециклирането им. Помогнете за опазването на околната среда и човешкото здраве, както и за рециклирането на отпадъци от електрически и електронни уреди. Не

изхвърляйте уредите, означени със символа , заедно с битовата смет. Върнете уреда в местния пункт за рециклиране или се обърнете към вашата общинска служба.

⚠ BIZTONSÁGI INFORMÁCIÓK

Az üzembe helyezés és használat előtt gondosan olvassa el a mellékelt útmutatót. A gyártó nem vállal felelősséget a helytelen beszerelés vagy használat miatt keletkezett sérülésekért és károkért. Tartsa biztonságos és elérhető helyen az útmutatót, hogy szükség esetén mindig a rendelkezésére álljon.

GYERMEKEK ÉS FOGYATÉKKAL ÉLŐ SZEMÉLYEK BIZTONSÁGA

- A készüléket 8 év feletti gyermekek és csökkent fizikai, értelmi vagy mentális képességű, illetve megfelelő tapasztalatok vagy ismeretek híján lévő személyek csak felügyelettel, vagy a készülék biztonságos használatára vonatkozó megfelelő tájékoztatás esetén használhatják.
- A 3-8 éves gyermekek, illetve a súlyos, komplex fogyatékossággal élő személyek állandó felügyelet nélkül nem tartózkodhatnak a készülék közelében.
- 3 évesnél fiatalabb gyermekek kizárólag folyamatos felügyelet mellett tartózkodhatnak a készülék közelében.
- Ne hagyja, hogy gyermekek játsszanak a készülékkel.
- Minden csomagolóanyagot tartson távol a gyermekektől, és megfelelően dobja azokat hulladékba.
- A mosószeret tartsa távol a gyermekektől.
- A gyermekeket és a háziállatokat tartsa távol a készüléktől, amikor az ajtaja nyitva van.
- Gyermekek felügyelet nélkül nem végezhetnek tisztítási vagy karbantartási tevékenységet a készüléken.

ÁLTALÁNOS BIZTONSÁG

- Ne változtassa meg a készülék műszaki jellemzőit.
- A készüléket háztartási, illetve más hasonló felhasználási területekre szánták, mint például:
 - üzletek, irodák és egyéb munkahelyeken kialakított személyzeti konyhák;

- hotelek, motelek, szállások reggelivel és egyéb lakás céljára szolgáló ingatlanok esetén az ügyfelek számára;
- társasházak közös használatú helyiségei vagy mosókonyhák.
- Soha ne lépje túl a megengedett legnagyobb töltetet, mely 6 kg tömegű lehet (lásd a „Programtáblázat” című fejezetet).
- Az üzemi víznyomás értékének a vízhálózat készülékcsatlakozási pontjánál 0,5 bar (0,05 MPa) és 8 bar (0,8 MPa) között kell lennie.
- Ügyeljen arra, hogy a készülék alsó részén levő szellőzőnyílást a készülék alatti szőnyeg, lábtörlő vagy egyéb padlóburkoló tárgy ne zárja el.
- A készülék vízhálózatra történő csatlakoztatásához használja a mellékelt, új tömlőkészletet vagy a márkaszerviz által biztosított egyéb új tömlőkészletet.
- Régi tömlőkészlet nem használható fel újra.
- Ha a hálózati kábel megsérül, azt a gyártónak vagy a márkaszerviznek vagy más hasonlóan képzett személynek kell kicserélnie, nehogy elektromos veszélyhelyzet álljon elő.
- Bármilyen karbantartás előtt kapcsolja ki a készüléket, és húzza ki a hálózati csatlakozódugót a csatlakozóaljzatból.
- A készülék tisztításához ne használjon nagy nyomású vízsugarat és/vagy gőzt.
- A készüléket nedves ruhával tisztítsa. Csak semleges tisztítószert használjon. Ne használjon súrolószert, súrolószivacsot, oldószert vagy fém tárgyat.

BIZTONSÁGI UTASÍTÁSOK

ÜZEMBE HELYEZÉS



Az üzembe helyezést az érvényes helyi/országos előírásokkal összhangban kell elvégezni.

- Távolítsa el az összes csomagolóanyagot, a szállítási csavarokkal, gumiperselyekkel és műanyag alátétekkel együtt.
- A szállítási rögzítőcsavarokat tartsa biztonságos helyen. Amennyiben a készüléket a jövőben szállítani kell, ezeket vissza kell szerelni, hogy a dob rögzítésével

megakadályozzák a készülék belsejének sérülését.

- A készülék nehéz, ezért legyen körültekintő a mozgatásakor. Mindig használjon munkavédelmi kesztyűt és zárt lábbelit.
- Ne helyezzen üzembe, és ne is használjon sérült készüléket.
- Tartsa be a készülékhez mellékelt üzembe helyezési útmutatóban foglaltakat.
- Ne helyezze üzembe a készüléket olyan helyen, ahol a hőmérséklet 0 °C alá süllyedhet, vagy ahol ki van téve az időjárásnak.

- A készülék üzemeltetésének helyén a padló vízszintes, sík, stabil, hőálló és tiszta legyen.
- Gondoskodjon arról, hogy keringeni tudjon a levegő a készülék és a padló között.
- A készülék végleges elhelyezési pozíciójában ellenőrizze a felület megfelelő vízszintességét vízmértékkel. Ha a felület nem teljesen vízszintes, a lábak emelésével vagy süllyesztésével biztosítsa a vízszintes helyzetet.
- Ne telepítse a készüléket közvetlenül padlóösszefolyó fölé.
- Ne permetezzen vizet a készülékre, és óvja az erősen párák környezetétől.
- Ne helyezze üzembe a készüléket olyan helyen, ahol a fedelét nem lehet teljesen kinyitni.
- Ne tegyen a készülék alá zárt edényt azért, hogy az esetleg a készülékből szivárgó vizet összegyűjtse. A használatra javasolt felszerelésekkel kapcsolatban forduljon a márkaszervizhez.

ELEKTROMOS CSATLAKOZTATÁS



FIGYELMEZTETÉS! Tűz- és áramütésveszély.

- A készüléket kötelező földelni.
- Mindig megfelelően felszerelt, áramütés ellen védett aljzatot használjon.
- Ellenőrizze, hogy az adattáblán szereplő adatok megfelelnek-e a helyi elektromos hálózat paramétereinek.
- Ne használjon hálózati elosztókat és hosszabbító kábeleket.
- Ügyeljen a hálózati csatlakozódugó és a hálózati kábel épségére. Amennyiben a készülék hálózati vezetékét ki kell cserélni, a cserét márkaszervizünknel végeztesse el.
- Csak az üzembe helyezés befejezése után csatlakoztassa a hálózati csatlakozódugót a hálózati csatlakozóaljzatba. Ügyeljen arra, hogy a hálózati dugasz üzembe helyezés után is könnyen elérhető legyen.
- Nedves kézzel ne érintse meg a hálózati kábelt és a csatlakozódugót.
- A hálózati vezeték kihúzásakor soha ne vezetékét húzza. A kábelt mindig a csatlakozódugónál fogva húzza ki.
- A készülék megfelel az EGK irányelveinek.

VÍZHÁLÓZATRA CSATLAKOZTATÁS

- Ügyeljen arra, hogy ne okozzon sérülést a vízcsöveknek.
- Mielőtt új vagy hosszabb idő óta nem használt csövekhez csatlakoztatja javítás vagy új

eszköz (pl. vízóra stb.) felszerelése után a készüléket, addig folyassa a vizet, amíg az teljesen ki nem tisztul.

- A készülék első használata közben és után ellenőrizze, hogy nem látható-e vízszivárgás.
- Ne használjon hosszabbítótól, ha túl rövid a befolyócső. A befolyócső cseréje érdekében forduljon a szervizhez.
- Előfordulhat, hogy víz folyik a kifolyócsőből. Ezt az okozza, hogy a készüléket víz segítségével ellenőrzik a gyárban.
- Maximum 400 cm-ig hosszabbíthatja meg a kifolyó csövet. Forduljon a márkaszervizhez másik kifolyó csőért vagy a hosszabbításért.

HASZNÁLAT



FIGYELMEZTETÉS! Személyi sérülés, áramütés, tűz, égési sérülés vagy a készülék károsodásának veszélye áll fenn.

- Kövesse a mosószert csomagolásán feltüntetett utasításokat.
- Ne tegyen gyúlékony anyagot vagy gyúlékony anyaggal szennyezett tárgyat a készülékbe, annak közelébe, illetve annak tetejére.
- Ellenőrizze, hogy minden fémtárgyat eltávolított-e a ruhákból.
- Ne mosson olajjal, zsírral vagy egyéb zsíros anyaggal erősen szennyezett ruhaneműt. Ezzel károsíthatja a mosógép gumi alkatrészeit. Az ilyen ruhaneműt a mosógépbe helyezés előtt mossa ki kézzel.

SZERVIZ

- A készülék javítását bízza a márkaszervizre.
- Csak eredeti pótalkatrészeket használjon.

ÁRTALMATLANÍTÁS



FIGYELMEZTETÉS! Sérülés- vagy fulladásveszély.

- Bontsa a készülék elektromos- és vízvezetési csatlakozását.
- A készülék közelében vágja át a hálózati kábelt, és tegye a hulladékba.
- Szerelje le az ajtókilincset, hogy megakadályozza gyermekek és kedvenc állatok készülékdobban rekedését.
- A készüléket az elektromos és elektronikus berendezésekre (WEEE) vonatkozó helyi rendeleteknek megfelelően tegye a hulladékba.

TERMÉKLEÍRÁS

A KÉSZÜLÉK ÁTTEKINTÉSE

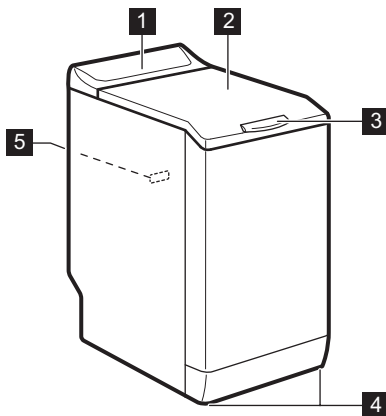

- 1 Kezelőpanel
- 2 Fedél
- 3 Fedélfogantyú
- 4 Lábak a készülék vízszintbe állításához.
- 5 Adattábla

KEZELŐPANEL

KEZELŐPANEL ISMERTETÉSE

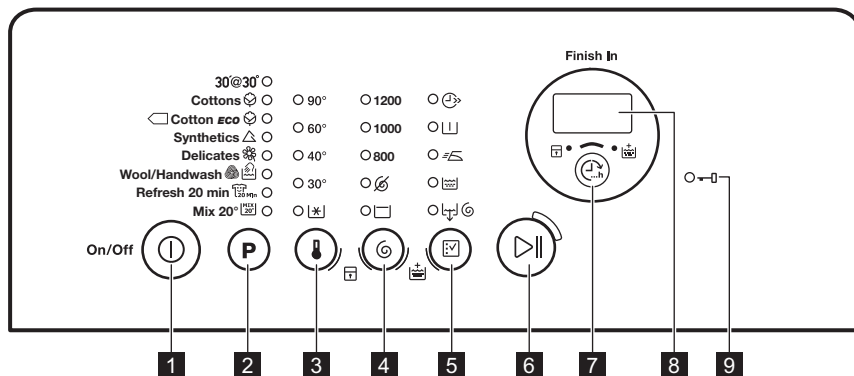

- 1 Be/Ki gomb (Be/Ki)
- 2 Programválasztás érintőgomb P
- 3 Hőmérsékletválasztó érintőgomb
- 4 Centrifugálási sebesség választó érintőgomb
- 5 Kiegészítő funkcióválasztás érintőgomb
- 6 Indítás/Szünet érintőgomb
- 7 Befejezés ideje érintőgomb (Befejezésig hátralévő)
- 8 Kijelző



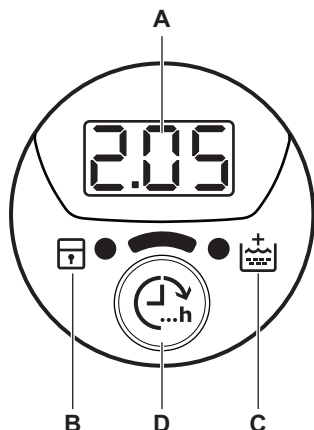

9 Ajtó zárva visszajelző 



KIJELZŐ



- A. Idő terület:
- **125**: a program időtartama
 - **3h**: befejezés ideje
 - **E20**: riasztási kódok
 - **Err**: hibaüzenet
 - **0**: a program véget ért.
- B. Gyerekzár visszajelző:
- A visszajelző akkor jelenik meg, ha bekapcsolja ezt a funkciót.
- C. Extra öblítés visszajelzője:
- A visszajelző akkor jelenik meg, ha bekapcsolja ezt a kiegészítő funkciót.
- D. Befejezésig hátralévő érintőgomb.

PROGRAMTÁBLÁZAT

Program Hőmérséklet-tartomány	Maximális töltet Maximális centrifugálási sebesség	Program leírása (Töltet típusa és szennyeződés mértéke)
30'@30° 30 °C	2 kg 800 ford./perc	Rövid ciklus enyhén szennyezett vagy csupán felfrisítendő pamut és műszálás darabokhoz.
Pamut  90 °C - Hideg	6 kg 1200 ford./perc	Fehér és színes pamut. Normál vagy enyhe szennyezettség.
 Pamut ECO ¹  60 °C - 40 °C	6 kg 1200 ford./perc	Fehér és színtartó pamut. Normál szennyezettség. Az energiafogyasztás csökken, és a mosóprogram ideje meghosszabbodik.
Műszál  60 °C - Hideg	2,5 kg 1200 ford./perc	Műszálás vagy kevert szálás szövetek. Normál szennyezettség.
Kímélő  40 °C - Hideg	2,5 kg 1200 ford./perc	Kényes textil, pl. akril, viszkóz és kevert szálás szövetek, melyek kímélő mosást igényelnek. Normál szennyezettség.

Program Hőmérséklet-tartomány	Maximális töltet Maximális centrifugálási sebesség	Program leírása (Töltet típusa és szennyeződés mértéke)
Gyapjú/Kézi mosás  40 °C - Hideg	1 kg 1200 ford./perc	Gépben mosható gyapjúhoz, kézzel mosható gyapjúhoz és „kézzel mosható” jelzéssel ellátott egyéb kényes szövetekhez²⁾
Frissítés 20 perc  40 °C - 30 °C	1 kg 1200 ford./perc	Nagyon rövid ciklus enyhén szennyezett vagy csupán egyszer viselt pamut és műszál darabokhoz.
Mix 20°  20 °C	2,5 kg 1200 ford./perc	Speciális program mérsékelten szennyezett pamuthoz, műszál vagy kevert szál szövetekhez. Válassza ezt a programot az energiafogyasztás csökkentéséhez. Ügyeljen arra, hogy a mosószer alacsony hőmérséklet-hez legyen alkalmas, a megfelelő mosási eredmény érdekében ³⁾ .

1) Standard programok az energiacímke fogyasztási értékei számára. A 2010/1061 sz. jogszabály értelmében ezek a programok a „Normál 60 °C-os pamut programnak” és a „Normál 40 °C-os pamut programnak” felelnek meg. Ezek a leghatékonyabb programok a normál szennyezettségű pamut ruhák mosásához, ami a vízfelhasználást és az energiafogyasztást illeti.



















A mosási szakasz tényleges vízhőmérséklete eltérhet a megadott program-hőmérséklet-től.

2) A ciklus közben a dob kis sebességen forog a kíméletes mosás érdekében. Úgy tűnhet, hogy a dob nem forog, vagy nem megfelelően forog, azonban ez normális jelenség ennél a programnál.

3) Semmilyen hófok kijelzés nem lesz látható.

Programfunkciók összeegyeztethetősége

Program										
30'@30°		■					■	■	■	
	■	■	■	■	■	■	■	■	■	■
	■	■	■	■	■	■	■	■	■	■
	■	■	■	■	■	■	■	■	■	■
	■	■	■	■	■	■	■	■	■	■
	■	■	■				■	■	■	
	■	■	■				■	■	■	

Program										
MIX 20'	■	■	■				■	■	■	

1) Ha ezt a kiegészítő funkciót választja, azt ajánljuk, hogy csökkentse a töltet mennyiségét. Továbbra is megtarthatja a teljes töltetet, de a mosási hatékonyság mérséklődik. Javasolt töltet: pamut: 3 kg, műszálás és kényes szövetek: 1,5 kg.

FOGYASZTÁSI ÉRTÉKEK



A feltüntetett értékek laboratóriumi körülmények között, a megfelelő szabványelőírásoknak megfelelően lefolytatott méréseket tükrözik. Az adatok különböző okok miatt módosulhatnak: a ruhák mennyisége és típusa, illetve a környezeti hőmérséklet. A víznyomás, az üzemi feszültség és a befolyó víz hőmérséklete szintén hatással lehet a mosási program időtartamára.



A folyamatos termékfejlesztés miatt a műszaki adatok előzetes bejelentés nélkül változhatnak.



A program kezdetekor a kijelzőn a program maximális töltethez tartozó időtartama jelenik meg.

A mosási fázis alatt a program időtartamát a készülék automatikusan számítja, és az érték nagymértékben csökkenhet, ha a töltet nagysága kisebb a maximálisan megengedett töltet értékénél (pl.: Pamut 60 °C, maximális töltet: 6 kg; a program időtartama túllépi a 2 órát - valós töltet: 1 kg; a program időtartama nem éri el az 1 órát).

Amikor a készülék a valós időtartamot számítja, a kijelzőn egy pont villog.

Programok	Töltet (kg)	Energiafogyasztás (kWh)	Vízfogyasztás (liter)	Program hozzávetőleges időtartama (perc)	Maradék nedvesség (%) ¹⁾
Pamut 60 °C	6	1,10	56	180	53
Pamut 40 °C	6	0,65	54	150	53
Műszál 40 °C	2,5	0,45	46	105	35
Kímélő 40 °C	2,5	0,55	46	90	35
Gyapjú/Kézi mosás ²⁾ 30 °C	1	0,35	50	65	30

Programok	Töltet (kg)	Energiafogyasztás (kWh)	Vízfogyasztás (liter)	Program hozzávetőleges időtartama (perc)	Maradék nedvesség (%) ¹⁾
-----------	-------------	-------------------------	-----------------------	--	-------------------------------------

Szabványos pamut programok

Szabványos pamut 60 °C <input type="checkbox"/>	6	0,80	47	246	53
Szabványos pamut 60 °C <input type="checkbox"/>	3	0,54	38	174	53
Szabványos pamut 40 °C <input type="checkbox"/>	3	0,49	39	175	53

1) A centrifugálási fázis végén.

2) Csak egyes modellek esetében áll rendelkezésre.

Kikapcsolt állapotban (W)	Bekapcsolva hagyva (W)
0.48	0.48

A fenti ábra információi megfelelnek az EGK 1015/2010 irányelvek 2009/125/EC végrehajtási utasításának.

KIEGÉSZÍTŐ FUNKCIÓK

HŐMÉRSÉKLET

Ezzel a kiegészítő funkcióval módosítható az alapértelmezett hőmérséklet.

 visszajelző = hideg víz.

Megjelenik a beállított hőmérséklet visszajelzője.

CENTRIFUGÁLÁS

Ezzel a kiegészítő funkcióval módosítható az alapértelmezett centrifugálási sebesség.

Megjelenik a beállított sebesség visszajelzője.

További centrifugálási kiegészítő funkciók:

Nincs centrifugálás

- Ezzel a kiegészítő funkcióval kikapcsolhatja az összes centrifugálási fázist. Csak a szivattyúzás programfázis áll rendelkezésre.
- A megfelelő visszajelző világítani kezd.
- Ezt a kiegészítő funkciót kényes anyagok esetében alkalmazza.

- Egyes mosási programok esetén az öblítéseket a gép nagyobb mennyiségű víz felhasználásával végzi.

Öblítés tartás

- Ezzel a kiegészítő funkcióval megelőzheti a ruhanemű gyűrődését.
- A megfelelő visszajelző világítani kezd.
- A program befejeztével a víz a dobban marad.
- A dob rendszeres időközönként forgást végez, hogy megakadályozza a ruhák gyűrődését.
- A fedél zárva marad. A fedél kinyitásához le kell a vizet engedni.



A víz leeresztéséhez olvassa el a „Miután a program véget ért” című részt.

GYORS

Ezzel a kiegészítő funkcióval csökkentheti a program időtartamát.

Ezt a kiegészítő funkciót enyhén szennyezett vagy felfrissítendő darabok esetén használja. A megfelelő visszajelző világitani kezd.

ELŐMOSÁS

Ezzel a kiegészítő funkcióval egy előmosási szakaszt adhat a mosási programhoz.

Erős szennyeződés esetén használja ezt a kiegészítő funkciót. A kiegészítő funkció aktiválása növeli a program időtartamát.

A megfelelő visszajelző világitani kezd.

VASALÁSKÖNNYÍTÉS

A készülék gyengéd mosást és centrifugálást végez, hogy megakadályozza a ruhák gyűrődését.

A készülék csökkenti a centrifugálási sebességet, több vizet használ, és a program időtartamát a ruhanemű típusához igazítja.

A megfelelő visszajelző világitani kezd.

ÖBLÍTÉSEK

Ezzel a kiegészítő funkcióval csak egyetlen utolsó öblítés végezhető el a kiválasztott mosási programnál.



Ha az Extra öblítés funkciót  is beállítja, a készülék további kettő vagy három öblítést végez.

A megfelelő visszajelző világitani kezd.

BEÁLLÍTÁSOK

ÁLLANDÓ EXTRA ÖBLÍTÉS

A kiegészítő funkció mindig egy további öblítést eredményez egy új program beállításakor.

- A kiegészítő funkció **be/kikapcsolásához** egyidejűleg addig tartsa megérintve a  és  gombot, amíg a  visszajelző **világitani nem kezd/el nem alszik**.

GYEREKZÁR

Ezzel a kiegészítő funkcióval megakadályozhatja a gyermekeket abban, hogy játsszanak a kezelőpanellel.

- A kiegészítő funkció **be/kikapcsolásához** egyidejűleg addig tartsa megérintve a  és

CENTRIFUGÁLÁS ÉS SZIVATTYÚZÁS

Ezzel a kiegészítő funkcióval lehet végrehajtani a centrifugálás és szivattyúzás ciklust.

Ez a centrifugálási fázis megfelel a beállított mosási programnak.



Ha a Nincs centrifugálás  kiegészítő funkciót is beállítja, a készülék csak szivattyúzást végez.

BEFEJEZÉSIG HÁTRALÉVŐ

Ezzel a kiegészítő funkcióval beállíthatja az órák számát, mely alatt szeretné, hogy a mosási program befejeződjön.

A beállítható idő minimum 3 óra és maximum 20 óra között lehet.

A kijelzőn az órák száma látható, és a  gomb feletti visszajelző világit.



EXTRA ÖBLÍTÉS

Ezzel a kiegészítő funkcióval további öblítési szakaszokat adhat a mosási programhoz.

Olyan személyek esetében használja ezt a kiegészítő funkciót, akik allergiások a mosószerekre, valamint olyan helyeken, ahol lágú a víz.

A hozzá tartozó visszajelző világitani kezd.¹⁾

 gombot, amíg a  visszajelző **világitani nem kezd/el nem alszik**.

Ezt a kiegészítő funkciót a  gomb megérintése után kapcsolja be: minden gomb inaktív a  gomb kivételével.



Ez a kiegészítő funkció akkor is aktív marad, ha a készüléket kikapcsolja.

HANGJELZÉSEK

Hangjelzések hallhatóak, amikor:

- A program befejeződik.
- A készülékben hiba lépett fel.

A hangjelzések **ki/bekapcsolására**, a **P** és a  gombot érintse meg egyidejűleg 4 másodpercre.

1) A kiegészítő funkció bekapcsolásával kapcsolatban olvassa el a „Beállítások” c. fejezetet.



Ha kikapcsolja a hangjelzéseket, azok csak akkor működnek, amikor a készülék működésében hiba lép fel.

AZ ELSŐ HASZNÁLAT ELŐTT

1. Csatlakoztassa a dugaszt a hálózati aljzatba.
2. Nyissa ki a vízcsapot.
3. Öntsön egy kevés mosószert a mosószerezadagoló mosási rekeszébe.
4. Állítsa be és ruhák nélkül indítson el egy pamut mosására szolgáló programot a legmagasabb hőmérsékleten.

Ez minden szennyeződést eltávolít a dobból és az üstből.

NAPI HASZNÁLAT



FIGYELMEZTETÉS! Lásd a „Biztonság” című fejezetet.

A MOSANDÓ HOLMI BEHELYEZÉSE

1. Nyissa fel a készülék fedelét.
2. Nyomja meg az **A** gombot.

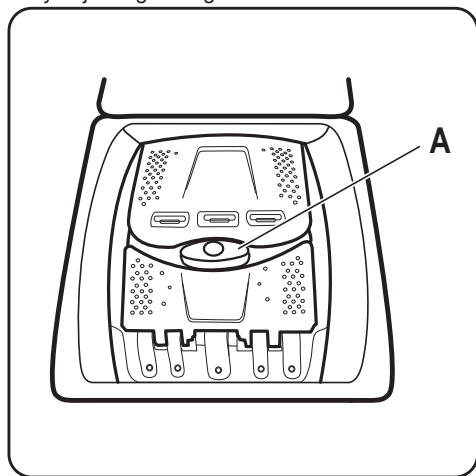

Automatikusan kinyílik a dob.

3. Helyezze a mosandó darabokat egyenként a dobba.
4. Rázza meg a darabokat, mielőtt a készülékbe helyezi őket.

Ügyeljen arra, hogy ne tegyen túl sok mosandó holmit a dobba.

5. Csukja be a dobot, majd a fedelet.



VIGYÁZAT! A készüléke fedelének bezárása előtt, ellenőrizze, hogy megfelelően bezárta-e a dobot.

MOSÓSZERESK ÉS ADALÉKOK HASZNÁLATA

1. Mérje ki a mosó- és az öblítőszer.
2. Helyezze a mosó- és az öblítőszer a megfelelő rekeszekbe.

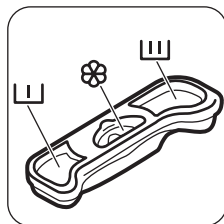

MOSÓSZER-ADAGOLÓ REKESZEK

	Előmosási szakasz mosószerezadagolója.
	Mosási szakasz mosószerezadagolója.
	Rekesz a folyékony adalékok (öblítőszer, keményítő) számára.
	VIGYÁZAT! Ne lépje túl a M szintet.



A KÉSZÜLÉK BEKAPCSOLÁSA

Nyomja meg néhány másodperc hosszan a Be/Ki gombot a készülék be- vagy kikapcsolásához. Hang hallatszik a készülék bekapcsolásakor.

A kijelzőn Be üzenet jelenik meg.



PROGRAM KIVÁLASZTÁSA

1. Érintse meg a **P** programgombot, majd állítsa be a programot:
 - A gomb  visszajelzője villog.
 - A kijelző a program időtartamát mutatja.
2. Szükség esetén módosítsa a hőmérsékletet és a centrifugálási sebességet, vagy adjon hozzá további kiegészítő funkciókat. Ha elindít egy kiegészítő funkciót, annak visszajelzője megjelenik.

 Amennyiben valamit helytelenül állított be, a kijelzőn az  üzenet jelenik meg.

A PROGRAM INDÍTÁSA BEFEJEZÉSIG HÁTRALÉVÓ KIEGÉSZÍTŐ FUNKCIÓ NÉLKÜL



Érintse meg a  gombot.

- A  gomb visszajelzőjének villogása megszűnik, és folyamatosan világítani kezd.
- A program elindul, a fedélzár bekapcsol, és világít a  visszajelző.
- A leeresztő szivattyú egy rövid időre bekapcsolhat a mosási ciklus kezdetén.



 A program kezdete után körülbelül 15 perccel:

- A készülék automatikusan állítja be a program időtartamát a ruhatöltetnek megfelelően.
- A kijelző az új értéket mutatja.





A PROGRAM INDÍTÁSA BEFEJEZÉSIG HÁTRALÉVÓ KIEGÉSZÍTŐ FUNKCIÓVAL

1. Érintse meg a  gombot többször azon óraszám kiválasztásához, melyben azt szeretné, hogy a mosási ciklus véget érjen. A kijelzőn megjelenik a beállított órák száma (pl.: ) , és a  gomb feletti visszajelző világítással jelzi, hogy a kiegészítő funkció aktív.

2. Érintse meg a  gombot:
 - Az ajtó zárva van.
 - A készülék megkezdí a visszaszámlálást.
 - Amikor a visszaszámlálás befejeződött, automatikusan megkezdődik a program végrehajtása.

 A Befejezésig hátralévő kiegészítő funkció a  gomb megérintése előtt módosítható vagy törölhető. A  gomb megérintése után a Befejezésig hátralévő kiegészítő funkció csak törölhető.



A Befejezésig hátralévő kiegészítő funkció törlése:

- a. A  gomb megérintésével állítsa szünet üzemmódba a készüléket. A  gomb visszajelzője villog.
- b. Érintse meg többször a  gombot, amíg a gomb feletti visszajelző ki nem alszik. A program azonnali elindításához érintse meg ismét a  gombot.

 Amikor folyékony mosószert használ a Befejezésig hátralévő kiegészítő funkcióval, a folyékony mosószert a gyártója által biztosított adagológolyóban töltsa a készülékbe.

A PROGRAM MEGSZAKÍTÁSA ÉS A KIEGÉSZÍTŐ FUNKCIÓK MÓDOSÍTÁSA

Csak néhány kiegészítő funkciót módosíthat a működése megkezdése előtt.



1. Érintse meg a  gombot. A gomb visszajelzője villog.
2. Módosítsa a kiegészítő funkciókat. Ha bármely kiegészítő funkciót módosítja, a Befejezésig hátralévő kiegészítő funkció kikapcsol (ha be volt állítva).
3. Érintse meg ismét a  gombot. A program folytatódik.

PROGRAM TÖRLÉSE

1. A program törléséhez és a készülék kikapcsolásához nyomja meg a  gombot néhány másodpercre.
2. A készülék bekapcsolásához nyomja meg újra ugyanezt a gombot. Most új mosási programot állíthat be.

 Új program indítása előtt a készülék leeresztheti a vizet. Ebben az esetben ellenőrizze, hogy továbbra is van-e mosószer a mosószer-adagoló rekeszben, és ha nincs, töltsa fel ismét mosószerral.





A FEDÉL KINYITÁSA

Amikor egy program (vagy a  funkció) aktív, a készülék fedele zárva van. Világít a  visszajelző.







VIGYÁZAT! Ha a hőmérséklet vagy dobban lévő víz szintje túl magas, nem nyithatja ki a készülék fedelét.

A készülék fedelének kinyitása a ciklus első perceiben (vagy amikor a funkció működik):



1. A  gomb megérintésével szüneteltesse a készülék működését.
2. Várjon néhány percet, amíg a  visszajelző kialszik.
3. A készülék fedele kinyitható.
4. Csukja be a fedelet, majd érintse meg ismét a  gombot. Folytatódik a program (vagy a  funkció) végrehajtása.

MIUTÁN A PROGRAM VÉGET ÉRT







- A készülék automatikusan leáll.
- Egy hangjelzés hallható (ha engedélyezve van).
- A kijelzőn világítani kezd a  visszajelző.
- Kialszik a  gomb visszajelzője.
- A fedélzár  visszajelző villog (amikor a fedél kioldása történik), majd kialszik.
- A készülék fedele kinyitható.
- Szedje ki a ruhaneműt a dobból. Ellenőrizze, hogy a dob üres-e.
- A készülék kikapcsolásához nyomja meg a  gombot néhány másodpercig.
- Zárja el a vízcspöt.
- Hagyja egy ideig nyitva a fedelet, hogy elkerülje a penész vagy kellemetlen szagok keletkezését.

A mosási program véget ért, de még mindig víz van a dobben:

- Rendszeresen forog a dob, hogy megakadályozza a ruhák gyűrődését.
- A  visszajelző villogással emlékezteti arra, hogy engedje le a vizet.

- Világít a fedélzár  visszajelző. A  gomb visszajelzője villog. A fedél zárva marad.
- A fedél kinyitásához le kell a vizet engednie.

A víz leeresztése:



1. A víz leeresztése.
 - Érintse meg a  gombot. A készülék kiszivattyúzza a vizet, és a kiválasztott programhoz megengedett maximális centrifugálási sebességgel végzi el a centrifugálást.
 - Másik lehetőségként érintse meg a  gombot a centrifugálási sebesség módosításához, majd érintse meg a  gombot. A készülék leereszti a vizet és centrifugál. Ha beállítja a  funkciót, a készülék csak szivattyúzást végez.
2. A program befejezése után néhány perc elteltével kialszik a fedélzár  visszajelző, és felnyithatja a fedelet.
3. A készülék kikapcsolásához nyomja meg a  gombot néhány másodpercig.



A készülék leereszti a vizet, és körülbelül 18 óra elteltével automatikusan centrifugál (kivéve gyapjú program esetén).

AUTOMATIKUS KIKAPCSOLÁS KIEGÉSZÍTŐ FUNKCIÓ:

Az energiafogyasztás csökkentésére az AUTOMATIKUS KIKAPCSOLÁS kiegészítő funkció automatikusan kikapcsolja a készüléket. Minden visszajelző és a kijelző kialszik, amikor:

- A  gomb megérintése előtt 5 perccel nem használja a készüléket. A készülék ismételt bekapcsolásához nyomja meg a  gombot.
- A mosási program befejezése után 5 perccel. A készülék ismételt bekapcsolásához nyomja meg a  gombot. A kijelzőn a legutoljára beállított program befejezési ideje látható. Ha új ciklust szeretne beállítani, érintse meg a **P** gombot.

HASZNOS TANÁCSOK ÉS JAVASLATOK

A RUHA TÖLTET

- A következők szerint válogassa szét a ruhákat: fehér, színes, műszál, kényes és gyapjúruhák.

- Tartsa be a mosási útmutatásokat, melyek a ruhák kezelési címkein találhatóak.
- Ne mosson együtt fehér és színes darabokat.

- Egyes színes darabok elszíneződhetnek az első mosásnál. Célszerű az első mosásnál külön mosni a darabokat.
- Gombolja be a párnahuzatokat, húzza össze a cipzárakat, kapcsolja be a kapcsokat és patentokat. Kösse össze az öveket.
- Ūrítse ki a zsebeket, és fordítsa ki a darabokat.
- Fordítsa ki a többretegű anyagokat, gyapjút és festett ábrákkal ellátott darabokat.
- Különleges mosószerszel távolítsa el az erős szennyeződések.
- A mosógépbe helyezés előtt a ruhaneműből mossa ki és távolítsa el az erős szennyeződések.
- Legyen körültekintő a függönyök esetében. Vegye ki az akasztókat, és tegye mosózsákba vagy párnahuzatba a függönyöket.
- Ne mossa a készülékben a nem szegett vagy szakadt ruhadarabokat. Használjon mosózsákot a kis és/vagy kényes darabok mosására (pl.: merevített melltartók, övek, harisnyanadrágok stb.).
- Centrifugálási szakaszban a nagyon kicsi töltet kiegyensúlyozási problémákat okozhat. Ilyen esetben kézzel rendezze el a dobban a ruhadarabokat, majd indítsa újra a centrifugálási szakaszt.
- valamennyi anyagfajtához, elsősorban az alacsony hőfokú (max. 60 °C-os) programokhoz való folyékony mosószerek, illetve a csak gyapjú mosására szolgáló speciális mosószerek.
- Ne keverje a különböző fajtájú mosószereket.
- A környezet védelme érdekében ne használjon a szükségesnél több mosószert.
- Mindig tartsa be a mosószertermékek csomagolásán található útmutatásokat.
- Az anyag fajtájának és színének, a program hőmérsékletének és a szennyezettség mértékének megfelelő termékeket használja.
- Ha a készüléke nem rendelkezik terelőlapos mosószert-adagolóval, akkor adagológolyóba öntse a folyékony mosószereket (a golyót a mosószert gyártója mellékeli).

KÖRNYEZETVÉDELMI TANÁCSOK

- Előmosási fázis nélkül tegye be a normál szennyezettségű ruhákat mosáshoz.
- Mindig maximális megengedett ruhatöltettel indítson egy mosóprogramot.
- Szükség esetén használjon folteltávolítót, amikor alacsony hőmérsékletű programot állít be.
- A megfelelő mennyiségű mosószert használatához ellenőrizze a háztartási vízhálózatában lévő víz keménységét. Lásd a „Vízkeménység” című szakaszt.

MAKACS SZENNYEZŐDÉSEK

Egyes szennyeződések esetében nem elegendő a víz és a mosószert.

Célszerű az ilyen szennyeződések a darab készülékbe tétele előtt kezelni.

Különleges folteltávolítók állnak rendelkezésre. Azt a különleges folteltávolítót használja, mely megfelel a folt és az anyag jellegének.

MOSÓSZEREK ÉS ADALÉKANYAGOK

- Csak mosógépek számára készült mosószereket és adalékokat használjon:
 - univerzális, valamennyi anyagfajtához való mosópor;
 - finomtextil (max. 40 °C-os) és gyapjú mosásához való mosópor,

VÍZKEMÉNYSÉG

Ha nagy vagy közepes a vízkeménység a körzetében, akkor célszerű vízlágyítót használni a mosógépekben. Olyan körzetekben, ahol alacsony a vízkeménység nem szüksége vízlágyító használatára.

A körzetében lévő vízkeménység megérdeklődéséhez a helyi vízellátó vállalathoz forduljon.

Megfelelő mennyiségű vízlágyítót alkalmazzon. Mindig tartsa be a termék csomagolásán található útmutatásokat.

ÁPOLÁS ÉS TISZTÍTÁS



FIGYELMEZTETÉS! Lásd a „Biztonság” című fejezetet.

KÜLSŐ TISZTÍTÁS

Csak szappannal és meleg vízzel tisztítsa a készüléket. Hagyjon minden felületet megszáradni.



VIGYÁZAT! Ne használjon alkoholt, oldószereket vagy vegyszereket.

VÍZKŐTELENÍTÉS

Ha nagy vagy közepes a vízkeménység a körzetében, akkor célszerű vízkőtelenítőt használni a mosógépekben.

Rendszeresen ellenőrizze a dobot, hogy megakadályozza vízkő- és rozsdarészecskék képződését.

Csak mosógéphez való termékeket használjon a rozsdarészecskék eltávolítására. Ezt a ruhamosástól külön végezze.



Mindig tartsa be a termék csomagolásán található útmutatásokat.

KARBANTARTÁSI MOSÁS

Az alacsony hőmérsékletű programok használata esetén előfordulhat, hogy mosószer marad a

A MOSÓSZER-ADAGOLÓ TISZTÍTÁSA

1.

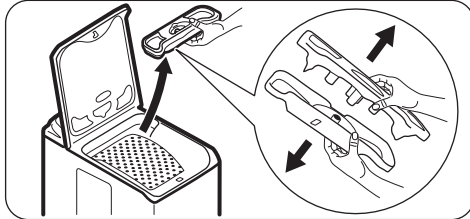

2.

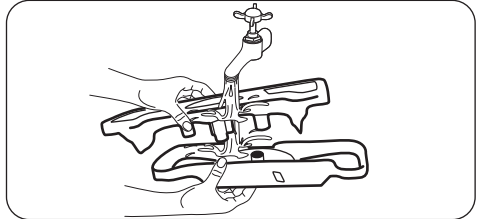

3.

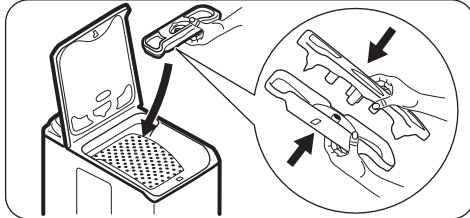

A BEFOLYÓCSŐ ÉS A SZELEPSZŰRŐ TISZTÍTÁSA

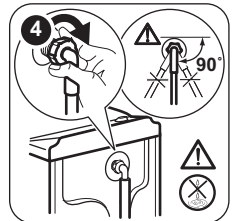
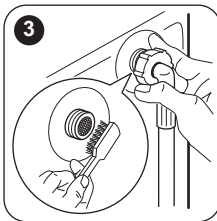
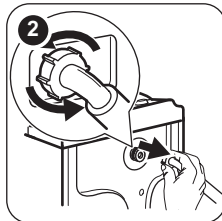
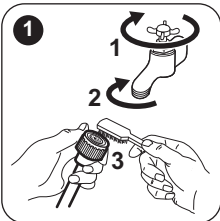

dobban. Rendszeresen végezzen karbantartási mosást. Ennek elvégzéséhez:

- Szedje ki az összes ruhaneműt a dobból.
- Egy kevés mosószerrel, maximális hőmérsékleten, pamut mosására szolgáló, rövid programot használjon.

A FEDÉL TÖMÍTÉSE

Rendszeresen vizsgálja meg a tömítést. Szükség esetén tisztítsa meg ammóniatartalmú tisztítókrémmel, mely nem karcolja meg a tömítést.



Mindig tartsa be a termék csomagolásán található útmutatásokat.

FAGYVESZÉLY

Ha olyan helyen van a készülék elhelyezve, ahol 0 °C alatt lehet a hőmérséklet, akkor engedje ki a megmaradt vizet a befolyócsőből és a leeresztő szivattyúból.



Tegye ezt akkor is, amikor vízleeresztést szeretne végezni.

1. Húzza ki a hálózati csatlakozódugót a konnektorból.
2. Szerelje le a befolyócsövet.
3. Szerelje le a kifolyócsövet a hátsó tartóról, és akassza ki a mosdókagylóból vagy szifonból.
4. A befolyó- és kifolyócső végét helyezze egy edénybe. Hagyja, hogy a csövekből kifolyjon a víz.

5. Állítsa be bármelyik kiválasztott programot a Centrifugálás és szivattyúzás kiegészítő funkcióval, és hagyja futni a ciklus végéig.
6. Amikor már nem folyik ki több víz a csövekből, akkor szerelje ismét vissza a befolyó- és kifolyócsövet.
7. A készülék kikapcsolásához nyomja meg a Be/Ki gombot.



FIGYELMEZTETÉS! Ellenőrizze, hogy magasabb-e 0 °C-nál a hőmérséklet, mielőtt ismét használja a készüléket. A gyártó nem vállal felelősséget az alacsony hőmérsékletek miatt keletkező károkért.

HIBAELHÁRÍTÁS



FIGYELMEZTETÉS! Lásd a „Biztonság” című fejezetet.

BEVEZETÉS

A készülék nem indul el, vagy működés közben leáll.

Először próbálja meg kiküszöbölni a problémát (lásd a táblázatot). Ha a probléma továbbra is fennáll, akkor forduljon a márkaszervizhez.

Egyes problémák esetén hangjelzések hallhatóak, és riasztási kód jelenik meg a kijelzőn:

- **E10** - A készülék nem tölti be megfelelően a vizet. Indítsa el újra a készüléket a  gomb megnyomásával. 10 másodperc elteltével a fedél kiold.
- **E20** - A készülék nem ereszt le a vizet.

- **E40** - A készülék fedele nyitva van, vagy nem megfelelően van bezárva. Kérjük, ellenőrizze a fedelet!
- **E40** - A hálózati feszültség ingadozik. Várja meg, hogy a feszültségingadozás megszűnjön.
- **E91** - Nincs kommunikáció a készülék elektronikus alkatrészei között. Kapcsolja ki, majd kapcsolja be újra a készüléket. A program nem fejeződött be megfelelően, vagy a készülék túl korán leállt. Ha a riasztási kód ismét megjelenik, forduljon a márkaszervizhez.



FIGYELMEZTETÉS! Mielőtt elvégezné az ellenőrzéseket, kapcsolja ki a készüléket.

LEHETSÉGES MEGHIBÁSODÁSOK

Jelenség	Lehetséges megoldás
A program nem indul el.	<ul style="list-style-type: none"> • Ügyeljen arra, hogy a villásdugó be legyen dugva a hálózati aljzatba. • Győződjön meg arról, hogy a készülék fedele és a dob ajtaja jól be van-e zárva. • Ellenőrizze, hogy nem oldott-e ki valamelyik biztosíték a biztosítékdobozban. • Ellenőrizze, hogy megnyomta-e az Indítás/Szünet gombot. • Ha késleltetett indítás van beállítva, törölje azt, vagy várja meg a visszaszámlálás befejeződését. • Kapcsolja ki a Gyerekzár funkciót, ha az be van kapcsolva.
A készülék nem tölti be megfelelően a vizet.	<ul style="list-style-type: none"> • Ellenőrizze, hogy nyitva van-e a vízcsap. • Ellenőrizze, hogy a hálózati víznyomás nem túl alacsony-e. Ezzel kapcsolatban kérjen tájékoztatást a helyi vízműtől. • Ellenőrizze, hogy a vízcsap nincs-e eltömődve. • A hibát az okozhatja, hogy a vízbefolyó-tömlőben vagy a leeresztő szelepleben található szűrők egyike el van tömődve. Nézzze meg az „Ápolás és tisztítás” című részt. Ha a probléma továbbra is fennáll, akkor forduljon a márkaszervizhez. • Ellenőrizze, hogy a vízbefolyó-tömlő nincs-e megcsavarodva vagy megtörve. • Ellenőrizze, hogy megfelelő-e a befolyócső csatlakoztatása.
A készülék nem engedi ki a vizet.	<ul style="list-style-type: none"> • Ellenőrizze, hogy a szifon nincs-e eltömődve. • Ellenőrizze, hogy a kifolyócső nincs-e megcsavarodva vagy megtörve. • Ellenőrizze, hogy megfelelő-e a kifolyócső csatlakoztatása. • Állítsa be a szivattyúzás kiegészítő funkciót, ha szivattyúzás nélküli programot állított be. • Állítsa be a szivattyúzás kiegészítő funkciót, ha olyan kiegészítő funkciót állított be, melynek végén a víz a dobban marad. • Ezt a jelenséget a lefolyószűrő eltömődése okozhatja. Kérjük, forduljon a márkaszervizhez.
A centrifugálási szakasz nem működik, vagy a mosási ciklus szokatlanul sokáig tart.	<ul style="list-style-type: none"> • Ilyen esetben kézzel rendezze el a dobban a darabokat, majd indítsa újra a centrifugálási szakaszt. Ezt a jelenséget kiegyensúlyozási hiba is kiválthatja. • Állítsa be a centrifugálás kiegészítő funkciót. • Állítsa be a szivattyúzás kiegészítő funkciót, ha olyan kiegészítő funkciót állított be, melynek végén a víz a dobban marad. • Ezt a jelenséget a lefolyószűrő eltömődése okozhatja. Kérjük, forduljon a márkaszervizhez.
Víz van a padlón.	<ul style="list-style-type: none"> • Ellenőrizze, hogy a vízcsövek vízcsatlakozásai szorosan meg vannak-e húzva, és nincs-e vízszivárgás. • Ellenőrizze, hogy nincsenek-e sérülések a víz befolyó- és kifolyócsövén. • Ellenőrizze, hogy a megfelelő minőségű és mennyiségű mosószert használja-e.
Nem lehet felnyitni a készülék fedelét.	<ul style="list-style-type: none"> • Ellenőrizze, hogy a mosási program befejeződött-e. • Állítsa be a szivattyúzás vagy centrifugálás kiegészítő funkciót, ha víz van a dobban.

Jelenség	Lehetséges megoldás
A készülékből szokatlan zajok hallatszanak.	<ul style="list-style-type: none"> Ellenőrizze, hogy megfelelő-e a készülék vízszintezése. Olvassa el az „Üzembe helyezési utasítás” című részt. Ellenőrizze, hogy eltávolította-e a csomagolást és/vagy a szállítási rögzítőcsavarokat. Olvassa el az „Üzembe helyezési utasítás” című részt. Tegyen több ruhát a dobba. Lehetséges, hogy a töltet túl kicsi.
A készülék megtelik vízzel, majd azonnal leereszti azt.	<ul style="list-style-type: none"> Ellenőrizze, hogy megfelelő helyzetben van-e a kifolyócső. Lehetséges, hogy a kifolyócső vége túl alacsonyan van. Olvassa el az „Üzembe helyezési utasítás” című részt.
A ciklus rövidebb, mint a kijelzett idő.	<ul style="list-style-type: none"> A készülék a töltet súlya alapján kiszámítja az új mosási időt. Lásd a „Fogyasztási értékek” c. fejezetet.
A ciklus hosszabb, mint a kijelzett idő.	<ul style="list-style-type: none"> A kiegyensúlyozatlan ruhatöltet megnöveli az időtartamot. Ez a készülék normális viselkedése.
Nem kielégítő a mosás eredménye.	<ul style="list-style-type: none"> Növelje a mosószert mennyiségét, vagy használjon másikat. A ruhák mosása előtt használjon speciális tisztítószereket a macacszenyeződések eltávolítására. Ellenőrizze, hogy megfelelő hőmérsékletet állított-e be. Csökkentse a töltetet.
Nem lehet beállítani egy kiegészítő funkciót.	<ul style="list-style-type: none"> Ügyeljen arra, hogy csak a szükséges érintőgombot/gombokat nyomja meg.

Ellenőrzés után kapcsolja be a készüléket. A program a megszakítási ponttól folytatódik.

Ha a probléma ismét jelentkezik, akkor forduljon a márkaszervizhez.

Ha a kijelző a fentiekől eltérő riasztási kódot mutat. Kapcsolja ki majd be a készüléket. Ha a probléma továbbra is fennáll, akkor forduljon a márkaszervizhez.

SZERVIZ

Javasoljuk, hogy csak eredeti tartalékalkatrészeket használjon.

Ha készülékével a márkaszervizhez fordul, legyenek kéznél az alábbi adatok. Az információk az adattáblán találhatóak: típus, termékszám és sorozatszám. (Mod., Prod. No., Ser. No.)

MŰSZAKI ADATOK

Méretek	Szélesség / magasság / mélység / teljes mélység	400 mm/ 890 mm/ 600 mm/ 600 mm
Elektromos csatlakoztatás	Üzemi feszültség Általános feszültség Biztosíték Frekvencia	230 V 2200 W 10 A 50 Hz
A szilárd részecskék és nedvesség bejutása elleni védelmet a védőburkolat biztosítja, kivéve ahol az alacsony feszültségű részeket nem védi ez burkolat		IPX4
Hálózati víznyomás	Minimum Maximum	0,5 bar (0,05 MPa) 8 bar (0,8 MPa)
Víz betáplálás ¹⁾		Hideg víz

Maximális töltet	Pamut	6 kg
Energiahatékonysági besorolás		A+++
Centrifugálási sebesség	Maximum	1200 ford./perc

1) Csatlakoztassa a vízbefolyó-tömlőket egy 3/4" -os csavarmentes csaphoz.

KIEGÉSZÍTŐ MŰSZAKI ADATOK

Márkajelzés (logó)	ZANUSSI	
Forgalmazó neve	Electrolux Lehel Kft 1142 Budapest Erzsébet királyné útja 87	
A készülék azonosító jele	ZWQ 61235CI	
	Mértékegység	
Energiaosztály	(az A és D közötti skálán, ahol az „A” a leghatékonyabb és „D” a legkevésbé hatékony)	A+++
Mosási hatékonyság	(az A és G közötti skálán, ahol „A” a legnagyobb és „G” a legkisebb teljesítményt jelenti)	A
Centrifugálási hatékonyság	(az A és G közötti skálán, ahol „A” a leghatékonyabb, és „G” a legkevésbé hatékony)	B
Maradék nedvesség	%	53
Maximális centrifugálási sebesség	ford./perc	1200
Mosási töltet	kg	6
Átlagos éves energiafogyasztás ¹⁾	kWh	160
Átlagos éves vízfogyasztás ¹⁾	liter	9400
Mosóprogram zajszintje normál, 60 °C-os pamut program esetében	(1 pW hangteljesítményre vonatkoztatott dB(A))	57
Centrifuga zajszintje normál, 60 °C-os pamut program esetében	(1 pW hangteljesítményre vonatkoztatott dB(A))	76

1) Az EN60456 szabványnak megfelel.

KÖRNYEZETVÉDELMI TUDNIVALÓK

A  következő jelzéssel ellátott anyagokat hasznosítsa újra. Újrahasznosításhoz tegye a megfelelő konténerekbe a csomagolást. Járuljon hozzá környezetünk és egészségünk védelméhez, és hasznosítsa újra az elektromos

és elektronikus hulladékat. A  tiltó szimbólummal ellátott készüléket ne dobja a háztartási hulladék közé. Juttassa el a készüléket a helyi újrahasznosító telepre, vagy lépjen

kapcsolatba a hulladékkezelésért felelős
hivatallal.

WWW.ZANUSSI.COM/SHOP



192934840-A-172018

CE