

► LAVATHERM 7DBE38S

BG	Ръководство за употреба	2
	Барабанна сушилня	
HU	Használati útmutató	25
	Szárítógép	

USER MANUAL

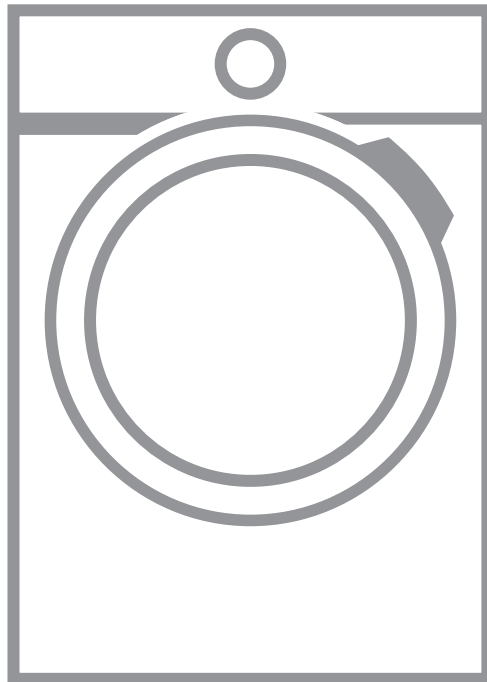

AEG

СЪДЪРЖАНИЕ

1. ИНФОРМАЦИЯ ЗА СИГУРНОСТ.....	3
2. ИНСТРУКЦИИ ЗА БЕЗОПАСНОСТ.....	6
3. ОПИСАНИЕ НА УРЕДА.....	7
4. КОМАНДНО ТАБЛО.....	8
5. ПРОГРАМА.....	9
6. ОПЦИИ.....	12
7. ПРЕДИ ПЪРВОНАЧАЛНА УПОТРЕБА.....	13
8. ВСЕКИДНЕВНА УПОТРЕБА.....	13
9. ПРЕПОРЪКИ И СЪВЕТИ.....	15
10. ГРИЖИ И ПОЧИСТВАНЕ.....	17
11. ОТСТРАНЯВАНЕ НА НЕИЗПРАВНОСТИ.....	20
12. ТЕХНИЧЕСКИ ДАННИ.....	22
13. ПРИНАДЛЕЖНОСТИ.....	23

ЗА ОТЛИЧНИ РЕЗУЛТАТИ

Благодарим, че избрахте този продукт на AEG. Ние го създадохме, за да ви предоставим безупречна експлоатация в продължение на много години с иновативни технологии, които ни помагат да направим живота по-лесен - функции, които не можете да откриете при обикновените уреди. Отделете няколко минути за прочит, за да се възползвате от уреда по най-добрия начин.

Посетете нашия уебсайт, за да:



Получите полезни съвети, брошури, отстраняване на неизправности, сервизна информация:

www.aeg.com/webselfservice



Регистрирайте своя продукт за по-добро обслужване:

www.registeraeg.com



Купите аксесоари, консумативи и оригинални резервни части за вашия уред:

www.aeg.com/shop

ГРИЖИ ЗА КЛИЕНТА И ОБСЛУЖВАНЕ

Препоръчваме използването на оригинални резервни части.

Когато се свързвате с нашия оторизиран отдел "Обслужване", трябва да имате под ръка следната информация: Модел, PNC (номер на продукт), сериен номер.

Информацията можете да намерите на табелката с данни.

 Предупреждение / Внимание-Важна информация за безопасност

 Обща информация и съвети

 Информация за опазване на околната среда

Запазваме си правото на изменения.

1. ИНФОРМАЦИЯ ЗА СИГУРНОСТ

Преди да започнете инсталиране и експлоатация на този уред прочетете внимателно предоставените инструкции. Производителят не е отговорен за контузии или наранявания в резултат на неправилна инсталация или употреба. Винаги дръжте инструкциите на безопасно и лесно за достъп място за справка в бъдеще.



- Прочетете доставените инструкции.

1.1 Безопасност за децата и хората с ограничени способности



ВНИМАНИЕ!

Риск от задушаване, нараняване или трайно увреждане.

- Този уред може да бъде използван от деца над 8 годишна възраст, както и лица с намалени физически, сетивни и умствени възможности или лица без опит и познания, само ако те са под наблюдение или бъдат инструктирани относно безопасната употреба на уреда и възможните рискове.
- Не позволявайте на деца да си играят с уреда.
- Деца под 3-годишна възраст трябва да се държат далеч от уреда, освен ако не са под постоянно наблюдение.
- Дръжте всичките опаковачни материали далеч от деца и ги изхвърлете, както е редно.
- Пазете препарати далеч от деца.
- Пазете децата и домашните любимци далеч от уреда, когато вратичката е отворена.
- Ако уредът има устройство за детска безопасност, то трябва да се активира.
- Деца няма да извършват почистване или поддръжка на уреда без надзор.

1.2 Основна безопасност

- Не променяйте спецификациите на уреда.
- Ако барабанната сушилня се постави върху горната част на пералната машина, използвайте набора за надстройване. Наборът за надстройване, предоставен от упълномощен представител, може да бъде използван само с уреда, посочен в инструкциите, които са предоставени с принадлежността. Прочетете внимателно преди инсталиране (Вижте в брошурата за Инсталиране).
- Уредът може да се инсталира като свободно стоящ или под кухненския плот като спазвате съответното разстояние (Вижте в брошурата за Инсталиране).
- Не инсталирайте уреда зад врата, която се заключва, плъзгаща се врата или врата с панти в срещуположната на уреда страна, които биха възпрепятствали пълното отваряне на уреда.
- Вентилационният отвор в основата (ако е наличен) не бива да бъде покриван от килим, мат или всякакви покривала.
- **ПРЕДУПРЕЖДЕНИЕ:** Уредът не трябва да е захранван чрез външно устройство, като таймер или да е свързан към ел. верига, която често се вкл. и изкл. от уред.
- Включете захранващия щепсел към контакта само в края на инсталацията. Уверете се, че щепселът на захранването е достъпен след инсталиране.
- Погрижете се да осигурите добра вентилация в помещението, за да избегнете обратен поток на газове в помещението от уреди, които горят други газове или горива, включително открит огън.
- Обработеният въздух не трябва да се изпуска в димоход, който се използва за изгорелите газове от уреди, които горят газ и друг вид гориво.

- Ако захранващият кабел е повреден, той трябва да се смени от производителя, оторизиран сервизен център или лица със сходна квалификация, за да се избегне опасност.
- Не превишавайте обема на максимално зареждане в 8 кг (вижте глава „Таблица с програми“).
- Не използвайте уреда, ако прането е замърсено с индустриални химикали.
- Избършете мъха или останки от опаковането, които са се натрупали около уреда.
- Не използвайте уреда без филтър. Почиствайте филтъра за мъх преди и след всяка употреба.
- Не сушете в барабанната сушилня неизпрани дрехи.
- Предмети, които са били замърсени с вещества като мазнина за готвене, ацетон, алкохол, бензин, керосин, препарати за премахване на петна, терпентин, восък и препарати за премахване на восък, трябва да се измиват в гореща вода с допълнително количество препарат, преди да се сушат в барабанната сушилня.
- Предмети като порест каучук (латексова пяна), шапчици за душ, водонепроницаеми тъкани, артикули с гумена основа и дрехи или възглавници, снабдени с подложки от порест каучук, не трябва да се сушат в барабанната сушилня.
- Омекотители на тъкани или подобни препарати трябва да се използват само според предписанията на производителя.
- Премахнете всички предмети от прането, които могат да причинят запалване, като запалки или кибрити.
- Не спирайте сушенето в сушилнята преди края на цикъла на сушене, освен ако няма да извадите бързо всички дрехи и да ги прострете, така че топлината да се разпръсне.

- Преди обслужване деактивирайте уреда и извадете щепсела от захранващия контакт.

2. ИНСТРУКЦИИ ЗА БЕЗОПАСНОСТ

2.1 Инсталиране

- Премахнете всякакво опаковане.
- Не монтирайте или използвайте наранен уред.
- Следвайте инструкциите за инсталиране, приложени към уреда.
- Винаги внимавайте, когато местите уреда, тъй като е тежък. Винаги използвайте предпазни ръкавици и затворени обувки.
- Не монтирайте уреда на места, където температурата може да е под 5°C или по-висока от 35°C.
- Подът, където ще се монтира уредът, трябва да е равен, стабилен, устойчив на топлина и чист.
- Уверете се, че има циркулация на въздух между уреда и пода.
- Винаги дръжте уреда вертикално, докато го местите.
- Задната част на уреда трябва да бъде поставена до стената.
- Когато уредът е в постоянното си положение, проверете дали е напълно нивелиран с помощта на нивелир. Ако не е, наместете крачетата.

2.2 Електрическа връзка



ВНИМАНИЕ!

Риск от пожар и токов удар.

- Свържете кабела за захранването към контакта единствено в края на инсталацията. Уверете се, че щепселът за захранване е достъпен след инсталирането.
- Уредът трябва да е заземен.
- Уверете се, че параметрите на табелката с технически данни са съвместими с електрическите данни на захранващата мрежа.
- Винаги използвайте правилно монтиран контакт със защита от токов удар.

- Не сползвайте разклонители или адаптери с много входи.
- Не издърпвайте захранващия кабел, за да изключите уреда. Винаги издърпвайте щепсела.
- Не пипайте захранващия кабел или щепсела с мокри ръце.
- Уредът съответства на Директивите на Е.Е.С.

2.3 Употреба



ВНИМАНИЕ!

Опасност от нараняване, токов удар, пожар, изгаряне или повреда на уреда.

- Този уред е предназначен само за домашна употреба.
- Не изсушавайте повредените (скъсани, оръфани) дрехи, които имат подплънки.
- Сушете само тъкани, които могат да се сушат в барабанната сушилня. Следвайте инструкциите на етикета на всяка дреха.
- Ако сте изпразили прането си с препарат за премахване на петна, трябва да изпълните допълнителен цикъл на изплакване, преди да активирате сушилнята.
- Не пийте и не пригответе храна с кондензираната вода/дестилираната вода. Може да причини здравословни проблеми на хора и домашни животни.
- Не сядайте и не стъпвайте върху отворената вратичка.
- Не сушете в барабанната сушилня дрехи, които са много мокри и капят.

2.4 Грижи и почистване



ВНИМАНИЕ!

Опасност от нараняване или повреда на уреда.

- Не почиствайте уреда чрез водна струя или пара.
- Почиствайте уреда с навлажнена мека кърпа. Използвайте само неутрални препарати. Не използвайте никакви абразивни продукти, абразивни стъргалки, разтворители или метални предмети.
- За да предотвратите повреда на системата за охлаждане, бъдете внимателни при почистване на уреда.

2.5 Компресор



ВНИМАНИЕ!

Опасност от повреда в уреда.

- Компресорът и неговите системи в барабанната сушилня са заредени със специален препарат, който не съдържа флоро-хлоро-

хидроводород. Системата трябва да стои изправена. Увреждането на системата може да предизвика теч.

2.6 Изхвърляне



ВНИМАНИЕ!

Риск от нараняване или задущаване.

- Изключете уреда от електрозахранването и водоподаването.
- Извадете захранващия ел. кабел в близост до уреда и го изхвърлете.
- Премахнете дръжката на вратичката, за да предотвратите заклещването на деца или домашни любимци в барабана.
- Изхвърлете уреда в съответствие с местните изисквания за изхвърляне на "Отпадъци от електрическо и електронно оборудване (ОЕЕО)".

3. ОПИСАНИЕ НА УРЕДА

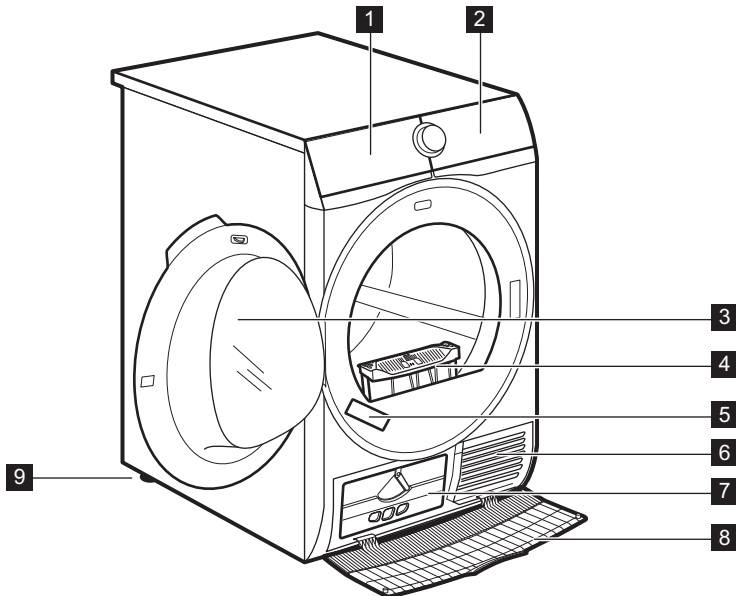

1 Водосъдържател

2 Контролен панел

- 3** Вратичка на уреда
- 4** Филтр
- 5** Табелка с технически данни
- 6** Отвори за въздушния поток
- 7** Капак на кондензатора
- 8** Капак на топлообменника
- 9** Регулируеми крачета

i За по-лесно товарене с пране или по-лесен монтаж, вратичката може да се обръща. (вижте отделната листовка).

4. КОМАНДНО ТАБЛО

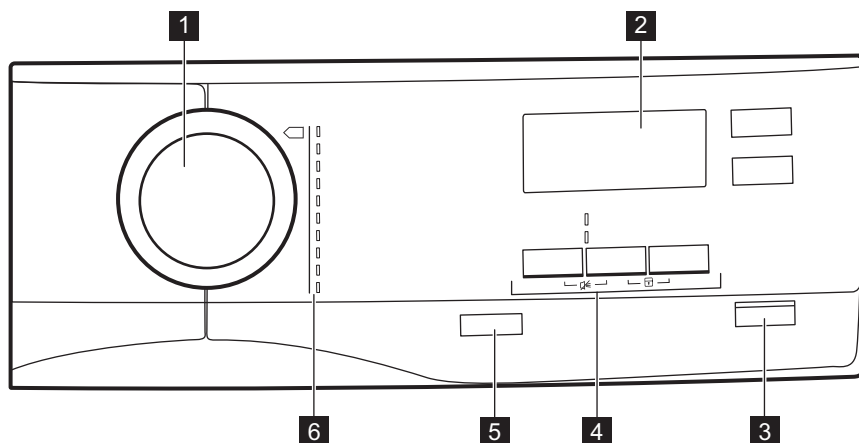

- 1** Селектор за програмите
- 2** Екран
- 3** ▶|| бутон Старт / Пауза
- 4** Опции
- 5** ⓐ бутон Вкл./Изкл.
- 6** Програми

4.1 Екран





Символ на дисплея	Описание на символите
	максимално зареждане
	вкл. опция за отложен старт
	избор на отложен старт (30 мин. – 20 ч.)
	показание на времетраенето на цикъла
	изкл. звънец
	вкл. защита за деца
	степен на сушене: сухо за гладене, сухо за прибиране, сухо за прибиране +, съвсем сухо
	индикатор: <i>източвайте контейнера за вода</i>
	индикатор: <i>почистете филтъра</i>
	индикатор: <i>направете проверка на топлообменника</i>
	вкл. опция време
	избор на продължителност на програмата (10 мин. – 2ч.)
	индикатор: <i>фаза на сушене</i>
	индикатор: <i>фаза на защита против намачкване</i>
	индикатор: <i>фаза на охлаждане</i>

5. ПРОГРАМА





Програма	Зареждане ¹⁾	Свойства / Фабрична маркировка
²⁾ Памук	8 кг	Памучни тъкани. /
Синтетика	3,5 кг	Синтетични и смесени тъкани. /
Екстра бързо смесена	3 кг	Памучни и синтетични тъкани. /













Програма	Зареждане ¹⁾	Свойства / Фабрична маркировка
 Вълна	1 кг	Вълнени тъкани. Леко сушене на изпрани вълнени тъкани. Отстранете незабавно дрехите, когато програмата свърши.
 Коприна	1 кг	Коприна подходяща за сушилня. / ☺☺☺
 Полусухо	1 кг(или 5 ризи)	Тъкани за лесно поддържане, за които е необходимо лесно гладене. Резултатите може да са различни при различните видове тъкани. Изтръскайте дрехите преди да ги сложите в уреда. Когато завърши програмата, веднага извадете дрехите и ги сложете на закачалка. / ☺☺☺
 Спално бельо	3 кг	Спално бельо, напр. единични и двойни чаршафи, калъфки за възглавници, плик за юргани. / ☺☺☺
 Active Wear (Облекло за активна дейност)	2 кг	За изсушаване на външни дрехи, технически, спортни и полари, водоустойчиви и дишащи якета, двуслойни якета със свалляща се подплата или вътрешна изолация. / ☺☺☺
 Шалтета	3 кг	За сушене на единични или двойни шалтета и възглавници (с пера, пух или синтетичен пълнеж). / ☺☺☺
 Спорт	2 кг	Спортно облекло, тънки и леки дрехи, микрофibri, полиестер. / ☺☺☺

1) Максималното количество се отнася за сухи дрехи.

2) Програмата  Памук, в комбинация с избора за *сухо за прибиране*  Суха плюс е „стандартната програма за памук“. Подходяща е за сушене на нормално мокро памучно пране и е най-ефективна от гледна точка на консумацията на енергия за сушене на нормално мокро памучно пране.

5.1 Избор на програми и опции



Опции				
Програми ¹⁾	 Суха плюс	 Дълга против намачкване	 Обнови	 Време
 Памук	■	■	■	■

Програми ¹⁾	Опции			
	 Суха плюс	 Дълга против на- мачкване	 Обнови	 Време
 Синтетика	■	■	■	■
 Екстра бързо смесена		■	■	■
 Вълна				■ ²⁾
 Коприна		■		
 Полусухо		■		
 Спално бельо		■		
 Active Wear (Облекло за активна дейност)				
 Шалтета				
 Спорт		■		

1) Заедно с програмата, на която може да зададете 1 или повече опции.

2) Вижте глава ОПЦИИ: Време на програма Вълна



5.2 Стойности на потребление



Програма	Центрофугиране при / остатъч- на влажност	Време на су- шене	Консума- ция на електрое- нергия
Памук 8 кг			
 за прибиране	1400 об./ 50%	147 мин.	2,03 кВтч
	1000 об./ 60%	179 мин.	2,60 кВтч
 гладене	1400 об./ 50%	113 мин.	1,47 кВтч
	1000 об./ 60%	135 мин.	1,79 кВтч
Синтетика 3,5 кг			
 за прибиране	1200 об./ 40%	58 мин.	0,71 кВтч
	800 об./ 50%	72 мин.	0,90 кВтч



6. ОПЦИИ

6.1 Суха плус

Тази опция помага за постигане на желаната степен на сушене. Опции за избор:

Степен    – готовност за гладене **сухо за гладене**.

Степен    – готовност за прибиране – **сухо за прибиране** – опцията по подразбиране, свързана с програмата.

Степен    ⁺ – готовност за прибиране **сухо за прибиране +**.

Степен     – готовност за прибиране – **съвсем сухо**.

6.2 Дълга против намачкване

Удължава до 120 мин. фазата против намачкване (30 минути) в края на цикъла на сушене. След фазата на сушене, за да предпази от намачкване, барабана се върти от време на време. Прането може да се извади по време на фазата против намачкване.

6.3 Обнови

За освежаване на тъкани, които са били прибрани. Максималното количество пране не може да надвишава 1 кг.

6.4 Време

За памук, синтетика и смесено пране. Позволява на потребителя да зададе време за сушене от минимум 10 мин. до максимум 2 часа (на стъпки по 10

мин.). Когато тази опция е зададена на максимум, индикаторът за зареждане изчезва.



6.5 Време на програма Вълна

Опцията, приложима за програмата Вълна за настройване на окончателното ниво на сушене за повече или по-малко сушене.

6.6 Отложен старт



Позволява отлагане на стартирането на програма за изсушаване от минимум 30 минути до максимум 20 часа.

1. Изберете програмата за сушене и опциите.
2. Докоснете бутона  Отложен старт неколкратно. Времето за отлагане се появява на дисплея (напр. 12h, ако програмата трябва да стартира след 12 часа.)
3. За да активирате опцията  Отложен старт, докоснете бутона  Старт / Пауза. Времето за стартиране на дисплея се намалява.

6.7 Сирена

Прозвучава звуков сигнал при:

- края на цикъла
- началото и края на фазата против намачкване

Опцията за сирена е винаги включена по подразбиране. Можете да използвате тази опция, за да активирате или да деактивирате звука.

7. ПРЕДИ ПЪРВОНАЧАЛНА УПОТРЕБА



Опаковъчният материал на задния барабан се отстранява автоматично при първото активиране на сушилнята. Възможно е да чуете шум.

Какво да правим при използване за първи път:

- Почистете барабана на сушилнята с навлажнена кърпа.
- Стартирайте кратка програма (напр. 30 минути) с навлажнено пране.



При започване на цикъла на сушене (първите 3 - 5 мин.) нивото на шума може да е малко по-високо. Това е заради стартирането на компресора. Това е нормално за уреди с компресор, като хладилници или фризери.

8. ВСЕКИДНЕВНА УПОТРЕБА

8.1 Подготовка на прането

- Закопчайте циповете.
- Закопчайте коланите и пликовете на юрганите.
- Не сушете връзки или панделки развързани (напр. връзки на престилки). Завържете ги преди началото на програмата.
- Извадете всички предмети от джобовете.
- Ако вътрешния пласт на дрехата е от памук, го обърнете навън. Уверете се, че памучният слой е винаги от външната страна.
- Препоръчваме да задавате правилна програма, приложима към вида тъкани, които се намират в уреда.
- Не слагайте тъмни цветове заедно със светлите.
- Използвайте подходяща програма за памук, пуловери и плетива, за да предотвратите намачкване.
- Уверете се, че прането не надвишава максималното количество, посочено в главата с програмите или показано на дисплея.
- Само сухо пране, което е подходящо за сушене в сушилня. Вижте етикета върху всяка дреха.
- Не сушете големи и малки артикули заедно. Малките артикули може да се заклеят в големите и да останат мокри.

Етикет	Описание
	Прането е подходящо за сушене в сушилня.
	Прането е подходящо за сушене в сушилня на високи температури.
	Прането е подходящо за сушене в сушилня само на ниски температури.
	Прането не е подходящо за сушене в сушилня.

8.2 Зареждане на прането



ПРЕДУПРЕЖДЕНИЕ!

Уверете се, че между вратичката на уреда и уплътнението няма затиснато пране.

1. Отворете вратичката на уреда с дърпане.
2. Заредете прането дреха по дреха.
3. Затворете вратичката на уреда.

8.3 Включване на уреда

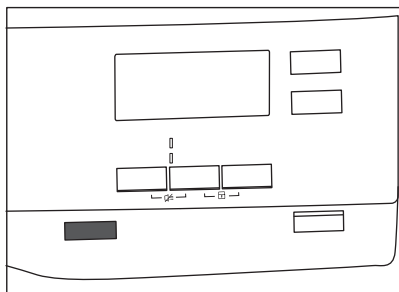

За да включите уреда:

Натиснете бутона  Вкл./Изкл.. Ако уредът е включен, някои индикатори се появяват на дисплея.

8.4 Задаване на програма

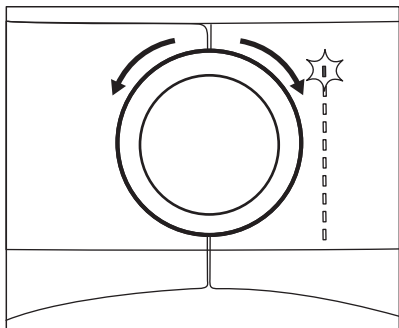

Използвайте бутона за програми, за да зададете програмата. Възможното време за приключване на програмата се появява на дисплея.



Времето за сушене, което виждате, е за зареждане на 5 кг при програми за памук. За другите програми времето за сушене е свързано с препоръчителното тегло за зареждане. Времето за сушене на програмите за памук със зареждане над 5 кг е по-дълго.

8.5 Опции

Заедно с програмата, на която може да зададете 1 или повече специални опции.

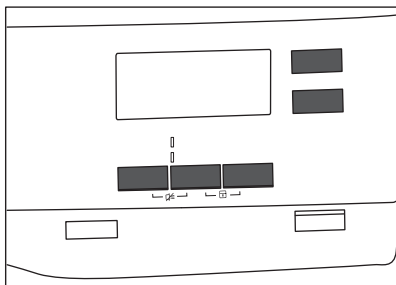



За да активирате или деактивирате дадена опция, докоснете съответния бутон или комбинация от 2 бутона. Когато опцията е активирана, светва светодиода над бутона или символът на дисплея.

8.6 Опция "Защита за деца"

Заклучването за деца може да се активира, за да попречи на деца да си играят с уреда. Опцията „Защита за деца“ заклучва всички сензорни бутона и бутона за програмата (тази опция не заклучва бутона  Вкл./Изкл.).

Можете да активирате опцията за защита за деца:

- преди да докоснете бутона  **Старт / Пауза**, уредът няма да може да стартира
- след като докоснете бутона  **Старт / Пауза**, програмите и опциите вече не са налични.

Активиране на опцията за защита за деца:

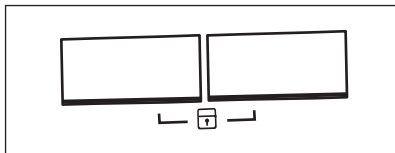

1. Включете сушилнята.
2. Изберете 1 от наличните програми.
3. Докоснете и задръжте 2 бутона по едно и също време.

На дисплея се появява символът .

4. За да деактивирате заключването за деца, отново докоснете горните бутони, докато символът изчезне.

8.7 Стартиране на програма

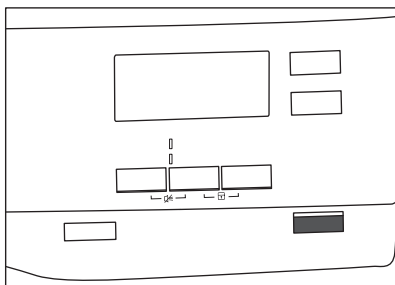



За стартиране на програмата:

Докоснете бутона  **Старт / Пауза**. Уредът стартира, а светодиодът над бутона спира да мига и остава да свети.

8.8 Смяна на програма



За да смените дадена програма:

1. Натиснете бутона  Вкл./Изкл. за изключване на уреда.
2. Натиснете отново бутона  Вкл./Изкл. за включване на уреда.
3. Задайте нова програма.

8.9 Край на програмата



Почистете филтъра и източете контейнера за вода след всеки цикъл на сушене. (Вижте глава ГРИЖИ И ПОЧИСТВАНЕ.)

Ако цикълът на сушене приключи, на дисплея се появява символът . Ако опцията  Сирена е включена, прозвучава прекъсващ звук сигнал в продължение на 1 минута.



Ако не изключите уреда, се включва фазата против намачкване (не е активна с всички програми).

Мигацият символ  указва, че фазата против намачкване работи. Прането може да се извади по време на тази фаза.

За да извадите прането:

1. Натиснете бутона  Вкл./Изкл. за 2 секунди, за да изключите уреда.
2. Отворете вратичката на уреда.
3. Извадете прането.
4. Затворете вратичката на уреда.

9. ПРЕПОРЪКИ И СЪВЕТИ

9.1 Екологични съвети



- Центрофугирате добре прането преди сушене.
- Не надвишавайте допустимите количества пране, посочени в глава „Програми“.
- Почиствайте филтъра след всеки цикъл на сушене.

- Не използвайте омекотител за тъкани за пране, което след това ще сушите. В барабанната сушилня прането автоматично омеква.
- Използвайте дестилирана вода, като тази, която се използва за гладене с парна ютия. Ако е необходимо, предварително я пречистете (напр. с филтър за



- кафе), за да отстраните всякакви частици.
- Винаги дръжте отворите за въздухопоток на дъното на уреда чисти и незапушени.
 - Уверете се, че потокът е достатъчен там, където ще бъде монтиран уредът.

9.2 Настройка на степен на сушене по подразбиране







За промяна на степента на сушене по подразбиране:



1. Включете уреда.
2. Изберете 1 от наличните програми.
3. Докоснете и задръжте бутоните  **Суша плюс** и  **Обнови** по едно и също време.

На дисплея се извежда един от символите:

-  – максимално сушене
-  – допълнително сушене
-  – стандартно сушене

4. Докоснете бутона  **Старт / Пауза** няколко пъти, докато достигнете желаната степен на сушене.



Степен на сушене	Символ на дисплея
Максимално сушене	 
Допълнително сушене	 
Стандартно сушене	 

5. За да запаметите настройката, докоснете и задръжте бутоните  **Суша плюс** и  **Обнови** по едно и също време в продължение на около 2 секунди.





9.3 Деактивиране на индикатор на резервоара

Индикаторът на контейнера за вода е активиран по подразбиране. Започва да свети към края или по време на цикъла на сушене, ако резервоара за вода е пълен. Ако е монтиран комплектът за източване, контейнерът за вода се източва автоматично и индикаторът може да бъде деактивиран.

За да деактивирате индикатора:

1. Включете уреда.
2. Изберете 1 от наличните програми.
3. Докоснете и задръжте бутоните  **Обнови** и  **Време** по едно и също време.

Възможна е една от следните 2 конфигурации:

- индикаторът Водосъдържател:  светва, ако се появи символът  – индикаторът на контейнера за вода е **активиран** за постоянно
- индикаторът Водосъдържател:  изгасва, ако се появи символът  – индикаторът на контейнера за вода е **деактивиран** за постоянно

10. ГРИЖИ И ПОЧИСТВАНЕ

10.1 Почистване на филтъра

В края на всеки цикъл символът  *Филтр* се показва на дисплея и Ви е трябва да почистите филтъра.

 Филтърът събира прах по време на цикъла на сушене.

1. Отворете вратата. Издърпайте филтъра.

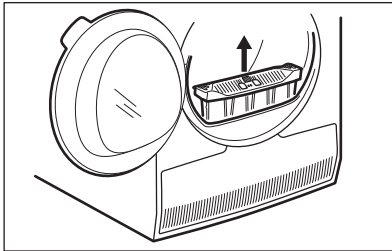

2. Натиснете куката, за да отворите филтъра.

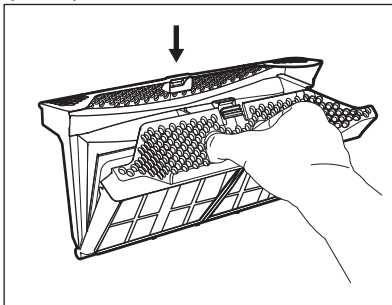

3. Почистете двете части на филтърът с мокра ръка.

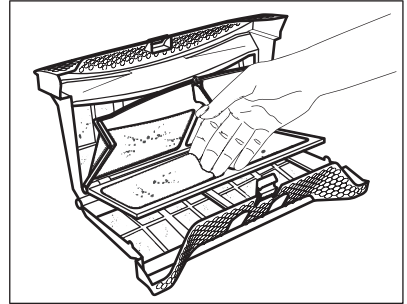

4. Ако е необходимо, почистете филтъра с прахосмукачка. Затворете филтъра.
5. Ако е необходимо почистете топчетата от гнездото на филтъра и уплътнителя. Може да използвате прахосмукачка. Поставете филтъра в гнездото за филтъра.

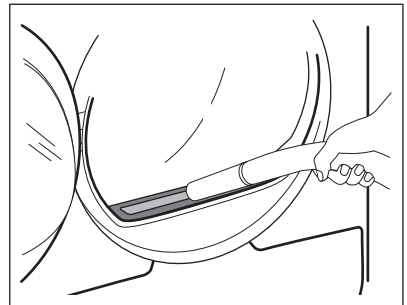

10.2 Източване на контейнера за водата

Изпразнете контейнера за кондензирана вода след всеки цикъл на сушене.

Ако контейнерът за кондензирана вода е пълен, програмата прекъсва автоматично. Символът  *Водосъдържател* се показва на дисплея и трябва да изпразните контейнера за вода.

За да изпразните контейнера за вода:

1. Дръпнете контейнера за вода и го задържете в хоризонтално

положение.

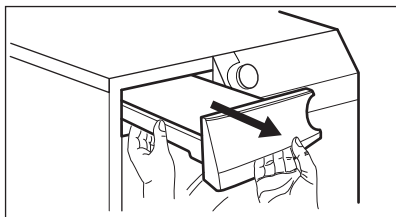

2. Извадете пластмасовата свързка и източете контейнера за вода в леген или в подобен съд.

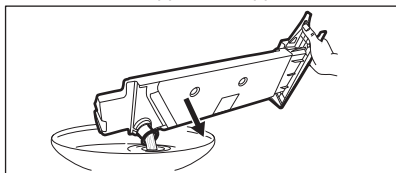

3. Натиснете пластмасовата връзка обратно и върнете контейнера за вода в позиция.
4. За да продължите програмата, натиснете бутон  Старт / Пауза.

10.3 Почистване на кондензатора

Ако символът  Кондензатор премигва на дисплея, проверете кондензатора и отделението му. Ако има замърсяване, почистете го. Проверявайте поне веднъж на 6 месеца.



ВНИМАНИЕ!

Не докосвайте металната повърхност с голи ръце. Опасност от нараняване. Носете предпазващи ръкавици. Почиствайте внимателно, за да предотвратите наранявания по металната повърхност.

За проверка:

1. Отворете вратата. Издърпайте филтъра.

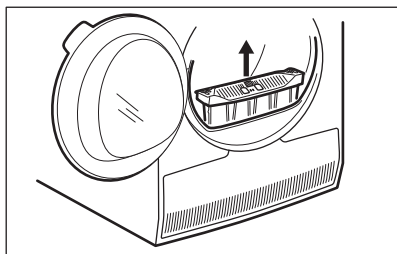

2. Отворете капака на кондензатора.

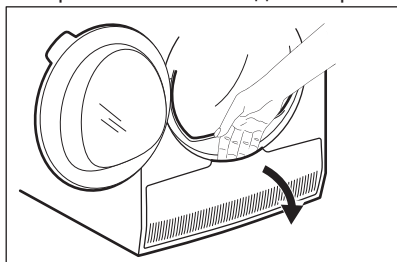

3. Завъртете лоста, за да деблокирате капака на кондензатора.

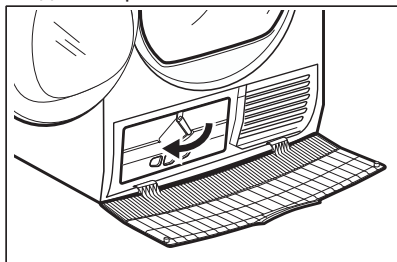

4. Свалете капака на кондензатора.

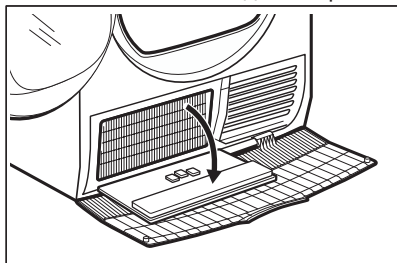

5. Ако е необходимо, премахнете праха от кондензатора и неговото отделение. Може да използвате мокър парцал и/или прахосмукачка със закрепена четка.

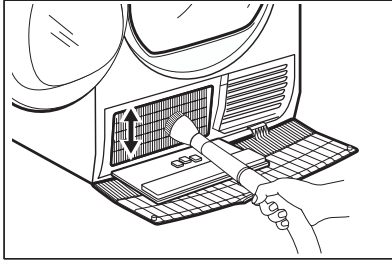

10.5 Почистване на командното табло и корпуса

Използвайте стандартен неутрален почистващ препарат за почистване на командното табло и корпуса.

Използвайте влажна кърпа за почистването. Подсушете почистените повърхности с мека кърпа.

6. Затворете капака на кондензатора.
7. Завъртете лоста, докато се фиксира в позиция.
8. Върнете филтърът на мястото му.

10.4 Почистване на барабана



ВНИМАНИЕ!

Откачете уреда от контакта, преди да го почиствате.

Използвайте стандартен неутрален почистващ препарат, за да почистите вътрешната повърхност на барабана и филтрите му. Подсушете почистените повърхности с мека кърпа.



ПРЕДУПРЕЖДЕНИЕ!

Не използвайте абразивни материали или домакински телчета за почистване на барабана.



ПРЕДУПРЕЖДЕНИЕ!

Не използвайте за почистване на уреда препарати за почистване на мебели или препарати, които могат да причинят корозия.

10.6 Почистване на отворите за въздушен поток

Използвайте прахосмукачка, за да премахнете мъха от отворите за въздушния поток.

11. ОТСТРАНЯВАНЕ НА НЕИЗПРАВНОСТИ

Проблем 1)	Възможна причина	Отстраняване
Барабанната сушилна не работи.	Барабанната сушилна не е свързана със захранването.	Свържете уреда със захранването. Проверете предпазителя на таблото (на домашната инсталация).
	Вратичката е отворена.	Затворете вратата.
	Бутонът  Вкл./Изкл. не е бил натиснат.	Натиснете бутона  Вкл./Изкл..
	Бутонът  Старт / Пауза не е бил докоснат.	Докоснете бутона  Старт / Пауза.
Незадоволителен резултат от сушенето.	Уредът е в режим на готовност.	Натиснете бутона  Вкл./Изкл..
	Избрана е неподходяща програма.	Изберете подходяща програма. 2)
	Филтърът е задръстен.	Почистете филтъра. 3)
	 Опцията Суха плюс е зададена на  гладене. 4)	Задайте опцията  Суха плюс на по-високо ниво.
	Прането е прекалено много.	Не превишавайте максималните обеми на пране.
	Отворите за въздушен поток са запушени.	Почистете отворите за въздухопотока отдолу на уреда.
	Замърсяване по сензора за влажност в барабана.	Почистете предната повърхност на барабана.
	Степента на сушене не е зададена на желаното ниво.	Настройте степента на сушене. 5)
Вратата за зареждане не се затваря	Кондензаторът е задръстен.	Почистете кондензатора. 3)
	Филтърът не е фиксиран.	Поставете филтъра в правилната позиция.
Невъзможна смяна на програма или опция.	Прането е затиснато между вратата и уплътнението.	Извадете затиснатите дрехи и затворете вратичката.
	След цикъла за стартиране не е възможно да се сменят програми или опции.	Изключете и включете барабанната сушилна. Променете програмата или опцията, както е необходимо.

Проблем 1)	Възможна причина	Отстраняване
Не може да се избере опция. Прозвучава звуков сигнал.	Опцията, която се опитвате да изберете, не е достъпна за избраната програма.	Изключете и включете барабанната сушилна. Променете програмата или опцията, както е необходимо.
На дисплея се показва неочаквано време-траене.	Времетраенето за сушене се изчислява според размера и влажността на прането.	Това е автоматична функция – уредът работи правилно.
Неактивна програма.	Контейнерът за вода е пълен.	Натиснете контейнера за вода, натиснете бутона  Старт / Пауза. 3)
Цикълът на сушене е прекалено кратък.	Малък размер на прането.	Задайте програма за време. Стойността за време трябва да отговаря на зареждането. За изслушаване на една дреха или малко количество пране, Ви препоръчваме кратки периоди на сушене.
	Прането е прекалено сухо.	Изберете програма „време“ или програма с по-високо ниво на сушене (напр.  екстра сухо)
Цикълът на сушене е прекалено дълъг 6)	Филтърът е задръстен.	Почистете филтъра.
	Зареденото пране е твърде много.	Не превишавайте максималните обеми на пране.
	Прането не е центрофугирано достатъчно.	Центрофугирайте прането достатъчно дълго.
	Температурата в стаята е много висока или много ниска - това не е неизправност на уреда.	Осигурете стайна температура по-висока от +5 °C и по-ниска от +35 °C. Оптималната стайна температура за постигане на най-добри резултати на сушене е между 19 °C – 24 °C.

1) Ако на екрана има съобщение за грешка (напр. **E51**): Изключете и включете барабанната сушилна. Изберете нова програма. Натиснете бутона Старт / Пауза. Ако уредът не работи, свържете се с центъра за обслужване и издиктувайте кода за грешка.

2) Съобразете се с описанието на програмите — вижте глава ПРОГРАМИ

3) Вижте глава ГРИЖИ И ПОЧИСТВАНЕ

4) Само сушилни с опция Суха плюс

5) Вижте глава СЪВЕТИ И НАСОКИ

6) Забележка: След максимум 5 часа цикълът на сушене завършва автоматично.

12. ТЕХНИЧЕСКИ ДАННИ

Височина х ширина х дълбочина	850 х 600 х 630 мм (макс. 640 мм)
Макс. дълбочина при отворена вратичка на уреда	1100 мм
Макс. широчина при отворена вратичка на уреда	950 мм
Регулируема височина	850 мм (+ 15 мм - с регулиране на крачетата)
Обем на барабана	118 л
Максимален обем на зареждане	8 кг
Волтаж	230 V
Честота	50 Hz
Обща консумирана мощност	900 W
Клас на енергийна ефективност	A+
Консумация на електроенергия ¹⁾	2,60 кВтч
Годишна консумация енергия ²⁾	309 кВтч
Ляво—в режим на абсорбиране на мощността	0,50 W
Изключен режим на абсорбиране на мощността	0,50 W
Вид употреба	Домакинство
Допустима стайна температура	от +5°C до +35°C
Ниво на защита срещу навлизане на твърди частици и влага, осигурено от защитното покритие, освен в случаите, когато оборудването с ниско напрежение не разполага със защита срещу влага	IPX4
Този продукт съдържа херметически запечатани флуорирани парникови газове	
Предназначение на газа	R134a
Тегло	0,300 кг
Потенциал глобално затопляне (ПГЗ)	1430

¹⁾ Съгласно EN 61121. 8кг памучни тъкани, центрофугирани на 1000 об./м.

²⁾ Консумация на енергия за година в кВтч на базата на 160 цикъла на сушене при стандартна програма за памук при пълно и частично зареждане и консумация при режими, използващи по-малко енергия. Действителната консумация на енергия на цикъл ще зависи от това как се използва уреда (НАРЕДБА (ЕС) No 392/2012).

13. ПРИНАДЛЕЖНОСТИ

13.1 Набор за надстройване

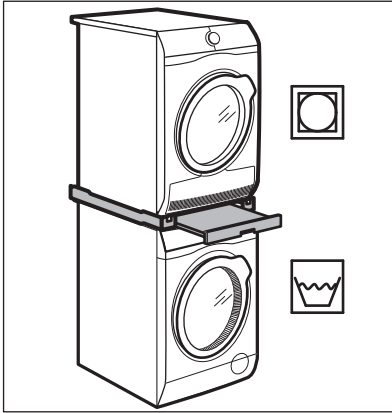

Име на аксесоара: SKP11, STA9

Налично от вашия оторизиран търговец.

Комплектът за надстройване може да се използва само с пералните машини и барабанните сушилни, посочени в листовката. Вижте приложената листовка.

Внимателно прочетете приложените към аксесоара инструкции.

13.2 Комплект за източване

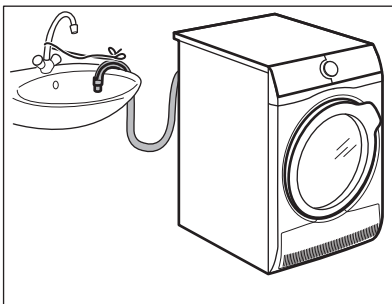

Име на аксесоара: DK11.

Налични при Вашия оторизиран търговец (може да са прикрепени към някои видове барабанни сушилни)

За пълно източване на кондензираната вода в съд, сифон, канал и др. След монтаж контейнерът за вода се източва автоматично. Контейнерът за вода трябва да остава в уреда.

Монтираният маркуч трябва да се намира на минимум 50 см и максимум 100 см над морското равнище.

Маркучът не може да бъде навит в кръг. Ако е необходимо, намалете дължината на маркуча.

Внимателно прочетете приложените към аксесоара инструкции.

13.3 Подставка с чекмедже

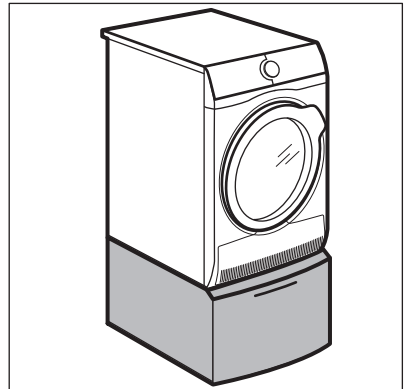

Име на аксесоара: PDSTP10, E6WHPED2.

Налично от вашия оторизиран търговец.

За да увеличите височината на уреда, за улесните зареждането с пране и изваждането му.

Чекмеджето може да се използва за съхранение на предмети, например: кърпи, почистващи продукти и др.

Внимателно прочетете приложените към аксесоара инструкции.

14. ОПАЗВАНЕ НА ОКОЛНАТА СРЕДА

Рециклирайте материалите със символа . Поставете опаковките в съответните контейнери за рециклирането им. Помогнете за опазването на околната среда и човешкото здраве, както и за рециклирането на отпадъци от

електрически и електронни уреди. Не изхвърляйте уредите, означени със символа , заедно с битовата смет. Върнете уреда в местния пункт за рециклиране или се обърнете към вашата общинска служба.

TARTALOM

1. BIZTONSÁGI INFORMÁCIÓK.....	26
2. BIZTONSÁGI UTASÍTÁSOK.....	29
3. TERMÉKLEÍRÁS.....	30
4. KEZELŐPANEL.....	31
5. PROGRAM.....	32
6. KIEGÉSZÍTŐ FUNKCIÓK.....	34
7. AZ ELSŐ HASZNÁLAT ELŐTT.....	35
8. NAPI HASZNÁLAT.....	36
9. HASZNOS TANÁCSOK ÉS JAVASLATOK.....	38
10. ÁPOLÁS ÉS TISZTÍTÁS.....	39
11. HIBAELHÁRÍTÁS.....	42
12. MŰSZAKI ADATOK.....	44
13. TARTOZÉKOK.....	45

AZ ÖN ELÉGEDETTSÉGE ÉRDEKÉBEN

Köszönjük, hogy megvásárolta ezt az AEG készüléket. Termékünk gyártásakor egy olyan berendezést kívántunk megalkotni az Ön számára, amely kifogástalan teljesítményt nyújt hosszú éveken keresztül, köszönhetően az alkalmazott innovatív technológiáknak, amelyek az életét jelentősen megkönnyítik – és amelyeket más készülékeken nem talál meg. Kérjük, szánjon néhány percet az útmutató végigolvasására, hogy a maximumot hozhassa ki készülékéből. Látogassa meg a weboldalunkat:



Kezelési tanácsok, kiadványok, hibaelhárító, szerviz információk:
www.aeg.com/webselfservice



További előnyökért regisztrálja készülékét:
www.registreaeg.com



Kiegészítők, segédanyagok és eredeti alkatrészek vásárlása a készülékhez:
www.aeg.com/shop

VÁSÁRLÓI TÁMOGATÁS ÉS SZERVIZ

Kizárólag eredeti alkatrészek használatát javasoljuk.

Ha készülékével a szervizhez fordul, legyenek kéznél az alábbi adatok: Típus, termékszám, sorozatszám.

Ezek az információk az adattáblán olvashatók.

 Figyelmeztetés - Biztonsági információk

 Általános információk és hasznos tanácsok

 Környezetvédelmi információk

A változtatások jogát fenntartjuk.

1. ⚠ **BIZTONSÁGI INFORMÁCIÓK**

A készülék üzembe helyezése és használata előtt gondosan olvassa el a mellékelt útmutatót. A gyártó nem vállal felelősséget a helytelen beszerelés vagy használat miatt keletkezett sérülésekért és károkért. Tartsa biztonságos és elérhető helyen az útmutatót, hogy szükség esetén mindig a rendelkezésére álljon.



- Olvassa el a mellékelt utasításokat.

1.1 **Gyermekek és fogyatékkal élő személyek biztonsága**



FIGYELMEZTETÉS!

Fulladás, sérülés vagy tartós rokkantság kockázata.

- A készüléket 8 év feletti gyermekek és csökkent fizikai, értelmi vagy mentális képességű, illetve megfelelő tapasztalatok vagy ismeretek híján lévő személyek csak felügyelettel, vagy a készülék biztonságos használatára vonatkozó megfelelő tájékoztatás esetén használhatják.
- Ne hagyja, hogy gyerekek játsszanak a készülékkel.
- 3 évesnél fiatalabb gyermekek kizárólag folyamatos felügyelet mellett tartózkodhatnak a készülék közelében.
- Minden csomagolóanyagot tartson távol a gyermekektől, és megfelelően dobja azokat hulladékba.
- A mosószereket tartsa távol a gyermekektől.
- A gyermekeket és a háziállatokat tartsa távol a készüléktől, amikor az ajtaja nyitva van.
- Ha rendelkezik gyermekbiztonsági zárral a készülék, akkor azt be kell kapcsolni.
- Gyermekek felügyelet nélkül nem végezhetnek tisztítási vagy karbantartási tevékenységet a készüléken.

1.2 Általános biztonság

- Ne változtassa meg a készülék műszaki jellemzőit.
- Amennyiben a szárítógépet egy mosógép tetején szeretné elhelyezni, használja az összeépítő készletet. Az összeépítő készlet hivatalos márkakereskedőnél szerezhető be, és kizárólag a tartozékhoz mellékelt útmutatóban felsorolt készülékekhez használható. Üzembe helyezés és használat előtt olvassa el figyelmesen (lásd az üzembe helyezési útmutatót).
- A készülék elhelyezhető szabadon álló módon, vagy a konyhai munkapult alá, ha van elegendő hely (lásd az üzembe helyezési útmutatót).
- A készüléket ne helyezze üzembe zárható ajtó, tolóajtó vagy olyan ajtó mögött, amelynél a készülékkel ellentétes oldalon található a zsanér, és emiatt a készülék ajtaja nem nyitható ki teljesen.
- Ügyeljen arra, hogy a készülék alsó részén levő szellőzőnyílást (ha van) a készülék alatti szőnyeg, lábtörlő vagy egyéb padlóburkoló tárgy ne zárja el.
- **FIGYELMEZTETÉS:** A készüléket tilos külső kapcsolóeszközzel, például időzítővel ellátni, vagy olyan áramkörre kötni, amelyet rendszeresen be- és kikapcsolnak.
- Csak a telepítés befejezése után csatlakoztassa a hálózati csatlakozódugót a hálózati csatlakozóaljzatba. Ügyeljen arra, hogy a hálózati dugasz az üzembe helyezés után hozzáférhető legyen.
- Gondoskodjon a készüléknek helyt adó helyiség jó szellőzéséről, hogy elkerülje a gázt vagy más tüzelőanyagokat elégető készülékekből (beleértve a nyílt tüzet is) származó füstgázok nem kívánt visszaáramlását.
- A készülékből kilépő levegőt ne vezesse olyan szellőzőbe, mely gáz vagy egyéb anyag elégetéséből létrejövő füstgáz elvezetésére szolgál.

- Ha a hálózati kábel megsérül, azt a gyártónak vagy a márkaszerviznek vagy más hasonlóan képzett személynek kell kicserélnie, nehogy elektromos veszélyhelyzet álljon elő.
- Soha ne lépje túl a megengedett legnagyobb töltetet, mely 8 kg tömegű lehet (lásd a „Programtáblázat” című fejezetet).
- Nem szabad olyan ruhadarabot szárítani, mely ipari vegyszerrel szennyeződött.
- Törölje le a készülék körül felhalmozódott szöszöket és csomagolási törmeléket.
- Ne használja a készüléket szűrő nélkül. Minden használat előtt vagy után tisztítsa meg szöszszűrőt.
- Ne szárítson mosatlan ruhadarabokat a szárítógépben.
- Az olyan anyagokkal szennyezett ruhadarabokat, mint étolaj, aceton, alkohol, benzin, kerozin, folteltávolítók, terpentín, viasz és viaszeltávolítók, meleg vízben ki kell mosni extra mennyiségű mosószer használatával, mielőtt szárítógépben szárítaná.
- Olyan darabokat, mint habszivacs, (latexhab) zuhanysapkák, vízálló textíliák, gumírozott ruhadarabok vagy habszivacs darabokkal kitömött párnák, tilos a szárítógépben szárítani.
- A textilöblítőket vagy hasonló készítményeket az azokhoz mellékelt gyártói utasításoknak megfelelően kell használni.
- Távolítsa el a ruhadarabokból az összes olyan tárgyat, mely gyújtószikra forrása lehet, pl. öngyújtó vagy gyufa.
- Soha ne állítsa le a szárítógépet a szárítási ciklus befejeződése előtt, hacsak nem tudja az összes darabot gyorsan kiszedni és kitergetni, hogy a hő eltávozzon.
- Bármilyen karbantartás előtt kapcsolja ki a készüléket, és húzza ki a hálózati csatlakozódugót a csatlakozóaljzatból.

2. BIZTONSÁGI UTASÍTÁSOK

2.1 Elhelyezés

- Távolítsa el az összes csomagolóanyagot.
- Ne helyezzen üzembe, és ne is használjon sérült készüléket.
- Tartsa be a készülékhez mellékelt üzembe helyezési útmutatóban foglaltakat.
- Súlyos a készülék, ezért legyen körültekintő a mozgatásakor. Mindig használjon munkavédelmi kesztyűt és zárt lábbelit.
- Ne helyezze üzembe a készüléket olyan helyen, ahol a hőmérséklet 5 °C alá csökkenhet vagy 35 °C fölé emelkedhet.
- A készülék üzemeltetésének helyén a padló vízszintes, sík, stabil, hőálló és tiszta legyen.
- Gondoskodjon arról, hogy keringeni tudjon a levegő a készülék és a padló között.
- Mozgatáskor mindig tartsa a készüléket függőleges helyzetben.
- A készülék hátoldalát a falhoz kell állítani.
- A készülék végleges elhelyezési pozíciójában ellenőrizze a felület vízszinteségét vízmértékkel. Ha a felület nem teljesen vízszintes, a lábak emelésével vagy süllyesztésével biztosítsa a vízszintes helyzetet.

2.2 Elektromos csatlakoztatás



FIGYELMEZTETÉS!

Tűz- és áramütésveszély.

- Csak az üzembe helyezés befejezése után csatlakoztassa a hálózati csatlakozódugót a hálózati csatlakozóaljzatba. Ügyeljen arra, hogy a hálózati dugasz üzembe helyezés után is könnyen elérhető legyen.
- A készüléket kötelező földelni.
- Ellenőrizze, hogy az adattáblán szereplő adatok megfelelnek-e a helyi elektromos hálózat paramétereinek.

- Mindig megfelelően felszerelt, áramütés ellen védett aljzatot használjon.
- Ne használjon hálózati elosztókat és hosszabbító kábeleket.
- A hálózati vezeték kihúzásakor soha ne vezetékét húzza. A kábelt mindig a csatlakozódugónál fogva húzza ki.
- Nedves kézzel ne érintse meg a hálózati kábelt és a csatlakozódugót.
- A készülék megfelel az EGK irányelveinek.

2.3 Használat



FIGYELMEZTETÉS!

Személyi sérülés, áramütés, tűz, égési sérülés vagy a készülék károsodásának veszélye áll fenn.

- Ez a készülék kizárólag háztartási célokra használható.
- Ne szárítson olyan töltött vagy bélelt darabokat, melyek külső huzatanyaga megsérült (elszakadt vagy kirojtosodott).
- Csak olyan ruhaneműt szárítson, melynek gépi szárítása engedélyezett. Kövesse a ruhanemű kezelési címkéjén feltüntetett utasításokat.
- Ha a szennyes ruhaneműket folteltávolítóval mosta ki, még egyszer le kell futtatnia egy öblítőprogramot, mielőtt elindítja a szárítógépet.
- Ne igyon a gép kondenz/desztillált vízből, és ne használja fel ételkészítéshez. Egészségügyi kockázatot jelent az emberek és a házi kedvencek számára.
- Ne üljön vagy álljon rá a nyitott ajtóra.
- Olyan ruhadarabokat nem szabad a szárítógépbe tenni, amelyből csöpög a víz.

2.4 Tisztítás és ápolás



FIGYELMEZTETÉS!

Személyi sérülés vagy a készülék károsodásának veszélye áll fenn.

- A készülék tisztításához ne használjon vízsugarat vagy gőzt.
- A készüléket puha, nedves ruhával tisztítsa. Csak semleges tisztítószerrel használjon. Ne használjon semmilyen súrolószert, súrolószivacsot, oldószert vagy fém tárgyat.
- A hűtőrendszer épségének megóvása érdekében a tisztítást körültekintően hajtsa végre.

2.5 Kompresszor



FIGYELMEZTETÉS!

A készülék károsodásának veszélye áll fenn.

- A szárítógépben található kompresszor és rendszer különleges közeggel van feltöltve, amelyben nem található klórtartalmú szénhidrogének. A rendszernek

megfelelően kell tömítenie. A rendszer sérülése szivárgást okozhat.

2.6 Ártalmatlanítás



FIGYELMEZTETÉS!

Sérülés- vagy fulladásveszély.

- Bontsa a készülék elektromos- és vízhálózati csatlakozását.
- A készülék közelében vágja át a hálózati kábelt, és tegye a hulladékba.
- Szerelje le az ajtókilincset, hogy megakadályozza gyermekek és kedvenc állatok készülékedobban rekedését.
- A készüléket az elektromos és elektronikus berendezésekre (WEEE) vonatkozó helyi rendeleteknek megfelelően tegye a hulladékba.

3. TERMÉKLEÍRÁS

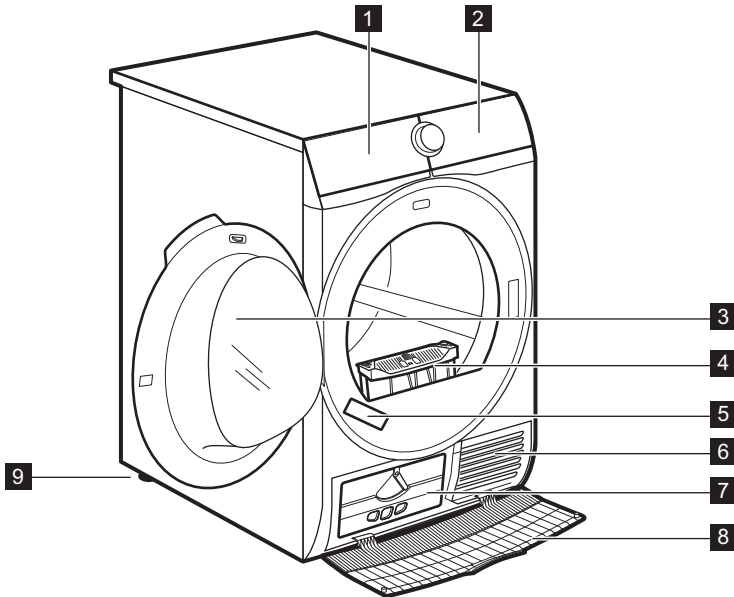

- 1** Ürítse ki a tartályt
- 2** Kezelőpanel
- 3** Készülék ajtaja

- 4** Tisztítsa a szűrőket
- 5** Adattábla
- 6** Levegőnyílások

- 7** Kondenzátor fedele
- 8** Kondenzátor burkolata

- 9** Állítható lábak

i A ruhanemű betöltésének, illetve a telepítés elvégzésének megkönnyítésére az ajtó nyitási iránya megfordítható. (lásd külön tájékoztatóban).

4. KEZELŐPANEL

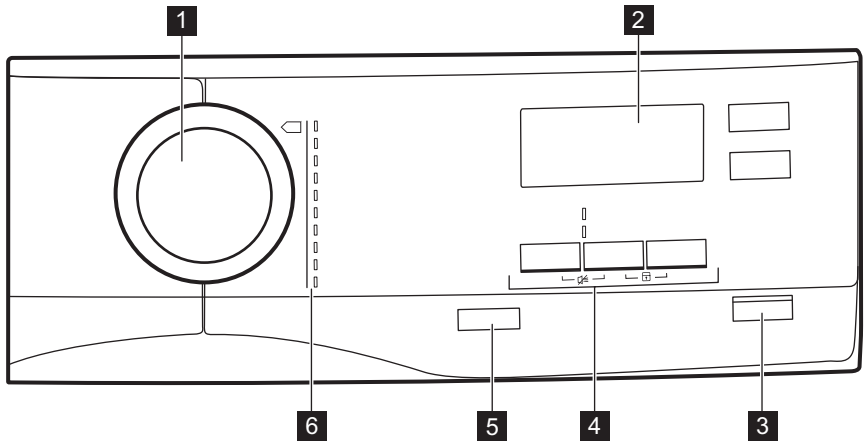











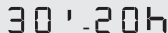
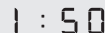



- 1** Programválasztó
- 2** Kijelző
- 3** Start / Szünet gomb
- 4** Kiegészítő funkciók



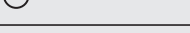



- 5** Be / Ki gomb
- 6** Programok





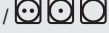

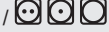

















4.1 Kijelző





Szimbólum a kijelzőn	Szimbólum leírása
	legnagyobb megengedett ruhanemű-töltet
	késleltetett indítás kiegészítő funkció be
	késleltetett indítás kiválasztása (30 perc - 20 óra)
	ciklusidő jelzés
	hangjelzés ki
	gyerekzár be
	ruhanemű szárazsági fokozata: vasalószáraz, szekrényszáraz, szekrényszáraz +, extra száraz
	visszajelző: <i>eressze le a vizet a víztartályból</i>
	visszajelző: <i>tisztítsa meg a szűrőt</i>
	visszajelző: <i>ellenőrizze a hőcserélőt</i>
	idővezérelt szárítás be
	idővezérelt program kiválasztása (10 perc - 2 óra)
	visszajelző: <i>szárítási fázis</i>
	visszajelző: <i>gyűrődésmentesítő fázis</i>
	visszajelző: <i>hűtési fázis</i>

5. PROGRAM



Program	Töltet 1)	Tulajdonságok / Anyagfajta jelzése
 2) Pamut	8 kg	Pamut anyagok. / 
 Műszál	3,5 kg	Műszálás és kevertszálás szövetek. / 
 Extra gyors mix	3 kg	Pamut és műszálás szövetek. / 
 Gyapjú	1 kg	Gyapjú anyagok. Moshatú gyapjú anyagok kíméletes szárítása. A darabokat a program vége után haladéktalanul vegye ki a gépből.









Program	Töltet ¹⁾	Tulajdonságok / Anyagfajta jelzése
 Selyem	1 kg	Szárítógépben történő szárításra alkalmas selyem. /   
 Vasaláskönnyítés	1 kg (vagy 5 ing)	Könnyen kezelhető anyagok, melyek minimális vasalást igényelnek. A szárítás hatékonysága a ruhanemű anyagától függően eltérhet. Rázza meg a darabokat, mielőtt a készülékbe helyezi őket. A program vége után haladéktalanul távolítsa el a ruhákat, és tegye vállfára őket. /   
 Ágynemű	3 kg	Ágynemű, például szimpla és dupla lepedő, párnahuzat, paplanhuzat. /   
 Sport intenzív	2 kg	Kivehető polár vagy egyéb termobéléssel rendelkező kültéri ruházat, például munkaruha, sportruha, flóraru, vízálló és lélegző dzseki vagy szelédzseki. /   
 Takaró	3 kg	Keskeny vagy széles paplanok, illetve párnák (toll, pehely vagy szintetikus töltésű). /   
 Sportruházat	2 kg	Sportruházat, vékony és könnyű anyagok, mikroszálas, poliészter. /   

¹⁾ A maximális súly száraz állapotú darabokra vonatkozik.

²⁾ A  Pamut program és a *szekrényszáraz*  Szárítás plusz beállítás kombinációja a „Szabványos pamut program”. A nedves, normál pamut ruhanemű szárítására alkalmas, és erre a célra az energiafelhasználás szempontjából a leghatékonyabb program.

5.1 Programok és kiegészítő funkciók kiválasztása



Programok ¹⁾	Kiegészítő funkciók			
	 Szárítás plusz	 Gyűrődésmentesítés	 Frissítés	 Idővezérelt szárítás
 Pamut	■	■	■	■
 Műszál	■	■	■	■
 Extra gyors mix		■	■	■
 Gyapjú				■ ²⁾
 Selyem		■		

Kiegészítő funkciók				
Programok ¹⁾	Szárítás plusz	 Gyűrődésmentesítés	 Frissítés	 Idővezérelt szárítás
 Vasaláskönnyítés		■		
 Ágynemű		■		
 Sport intenzív				
 Takaró				
 Sportruházat		■		

1) A kiválasztott programhoz egy vagy több kiegészítő funkciót is beállíthat.

2) Lásd a KIEGÉSZÍTŐ FUNKCIÓK című fejezetet: Idővezérelt szárítás Gyapjú program esetén

5.2 Fogyasztási értékek

Program	Centrifugálva fordulatszámon / maradék nedvesség	Szárítási idő	Energiafogyasztás
Pamut 8 kg			
 Szekrényszárász	1400 fordulat/perc / 50%	147 perc	2,03 kWh
	1000 fordulat/perc / 60%	179 perc	2,60 kWh
 Vasalószárász	1400 fordulat/perc / 50%	113 perc	1,47 kWh
	1000 fordulat/perc / 60%	135 perc	1,79 kWh
Műszál 3,5 kg			
 Szekrényszárász	1200 fordulat/perc / 40%	58 perc	0,71 kWh
	800 fordulat/perc / 50%	72 perc	0,90 kWh

6. KIEGÉSZÍTŐ FUNKCIÓK



6.1 |||| Szárítás plusz

E kiegészítő funkció elősegíti a ruhanemű kívánt szárazsági fokozatának elérését. Lehetséges beállítások:

 -  - vasalásra kész - vasalószárász fokozat.

 -  - tárolásra kész - szekrényszárász fokozat - a programhoz kapcsolódó alapértelmezett beállítás.

⁺ -  - tárolásra kész - szekrényszárász + fokozat.

 -  - tárolásra kész - extra száraz fokozat.

6.2 Gyűrődésmentesítés

A szárítási ciklus végén működésbe lépő gyűrődésgátló fázist (30 perc) meghosszabbítja 120 percre. A szárítási fázis után a dob időnként megfordul, hogy meggátolja a ruhanemű összegyűrődését. A szárított ruha a gyűrődésgátló fázis alatt kivehető.

6.3 Frissítés

Ruhadarabok frissítése, amelyek tárolva voltak. A töltet nem haladhatja meg az 1 kg-ot.

6.4 Idővezérelt szárítás

Pamuthoz, műszálás és kevertszálás szövetekhez. A felhasználó 10 perc és 2 óra időtartam között (10 perces ugrásokkal) beállíthatja a szárító program idejét. Amikor a kiegészítő funkció a maximális értékre van állítva, a betöltés visszajelző eltűnik.

6.5 Idővezérelt szárítás Gyapjú program esetén

A kiegészítő funkció Gyapjú programra vonatkozik, és a végső szárazsági fokozathoz szükséges szárítási intenzitás beállítására szolgál.

6.6 Késleltetett indítás





Lehetővé teszi a szárítási program 30 perctől legfeljebb 20 órahosszáig terjedő késleltetett indítását.

1. Állítsa be a szárítóprogramot és a kiegészítő funkciókat.
2. Érintse meg ismételten a  Késleltetett indítás gombot.

A késleltetés időtartama a kijelzőn

látható (például , ha a program 12 óra elteltével indul el.)

3. A  Késleltetett indítás kiegészítő funkció bekapcsolásához érintse meg a  Start / Szünet gombot.

Az indításig hátralévő idő folyamatosan csökken a kijelzőn.

6.7 Hangjelzés

A hang az alábbi esetekben hallható:

- ciklus vége
- gyűrődésmentesítő fázis kezdete és vége

A hangjelzés kiegészítő funkció alapértelmezés szerint mindig be van kapcsolva. Ezzel a kiegészítő funkcióval a hangjelzést be- vagy kikapcsolhatja.

7. AZ ELSŐ HASZNÁLAT ELŐTT



A dob hátsó csomagolásának eltávolítását a szárítógép automatikusan elvégzi az első bekapcsoláskor. Ekkor némi zaj hallható.

A készülék első alkalommal történő használata előtt:

- Tisztítsa meg a szárítógép dobját egy nedves ruhával.
- Nedves ruhaneművel indítson el egy rövid (pl.: 30 perc hosszúságú) programot.







A szárítási ciklus elején (3-5 percig) a készülék kissé hangosabb lehet. Ez a kompresszor beindulása miatt lép fel. Normális jelenség kompresszorral működő berendezéseknél, például hűtőgépeknél és fagyasztóknál.

8. NAPI HASZNÁLAT

8.1 A ruhanemű előkészítése

- Húzza be a cipzárakat.
- Gombolja be a paplanhuzatokat.
- A laza zsinegeket és szalagokat (pl.: kötényszalag) ne hagyja szabadon. A program elindítása előtt kösse meg ezeket.
- Mindent távolítson el a zsebekből.
- Amennyiben egy ruhadarab belső rétege gyapjúból készült, fordítsa azt ki. Fontos, hogy a gyapjúréteg mindig kívül legyen.
- Javasoljuk, hogy a készülékben levő anyagok fajtájának megfelelő programot állítson be.
- Sötét és világos ruhadarabokat ne tegyen együtt a készülékbe.
- Használjon megfelelő programot a pamut, a dzsörzé és kötött darabokhoz, hogy ne menjenek össze.
- Győződjön meg róla, hogy a töltet mérete nem haladja a programokat ismertető fejezetben feltüntetett, illetve a kijelzőn megjelenő legnagyobb értéket.
- Csak olyan ruhaneműt szárítson, melynek gépi szárítása engedélyezett. További információkért olvassa el a ruhadarabok kezelési címkéjén található útmutatásokat.
- A nagyobb és kisebb ruhadarabokat ne szárítsa együtt. A kisebb ruhadarabok a nagyobb darabok belsejében rekedhetnek, és nedvesek maradhatnak.

Kezelési címke	Megnevezés
	Gépi szárításra alkalmas ruhanemű.
	A ruhanemű a magas hőmérsékletű gépi szárításra alkalmas.
	A ruhanemű kizárólag az alacsony hőmérsékletű gépi szárításra alkalmas.
	A ruhanemű nem alkalmas a gépi szárításra.

8.2 A mosnivaló betöltése



VIGYÁZAT!

Ügyeljen rá, hogy ne szoruljon be a ruhanemű a készülék ajtaja és a gumi tömítés közé.

1. Nyissa ki a készülék ajtaját.
2. Egyenként pakolja be a ruhadarabokat.
3. Cszukja be a készülék ajtaját.

8.3 A készülék bekapcsolása

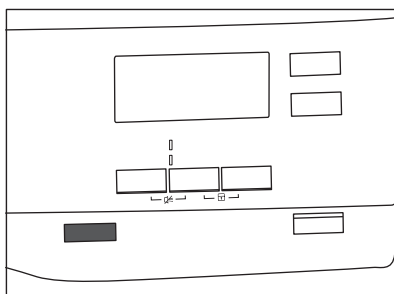

A készülék bekapcsolása:

Nyomja meg a  Be / Ki gombot. A készülék bekapcsolt állapotában néhány visszajelző jelenik meg a kijelzőn.

8.4 Program kiválasztása

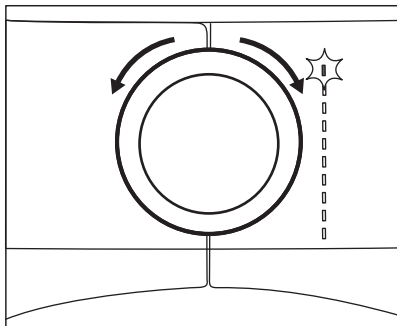

Fordítsa a programkapcsolót a kívánt programnak megfelelő állásba. A program várható hossza megjelenik a kijelzőn.

- i** A megjelenő szárítási idő 5 kg töltetű pamut programokra vonatkozik. Egyéb programok esetén a szárítási idő az aktuális töltet mennyiségének függvénye. Az 5 kg-nál nagyobb töltetű pamut programok szárítási ideje hosszabb.

8.5 Kiegészítő funkciók

A kiválasztott programhoz egy vagy több speciális kiegészítő funkciót is beállíthat.

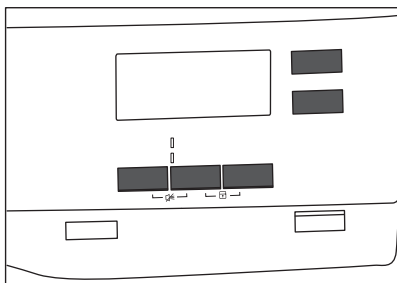

A kiegészítő funkciók be- vagy kikapcsolásához érintse meg a megfelelő gombot, illetve 2 gombból álló kombinációt.

A kiegészítő funkció bekapcsolása után a gomb feletti LED vagy a kijelző megfelelő szimbóluma világít.

8.6 Gyerekzár kiegészítő funkció

A gyerekzár funkcióval megakadályozható, hogy a gyermekek véletlenül működésbe hozzák a készüléket. A gyerekzár kiegészítő funkció zárolja az összes érintőgombot és a programválasztó gombot (a **Be / Ki** gombot azonban nem).

A gyerekzár kiegészítő funkció az alábbi körülmények között kapcsolható be:

- mielőtt megérintené a **▶▶ Start / Szünet** gombot - a készülék ekkor nem indítható el
- miután megérintette a **▶▶ Start / Szünet** gombot - a program- és funkcióválasztás elérhetetlenné válik.

A Gyerekzár kiegészítő funkció bekapcsolása:

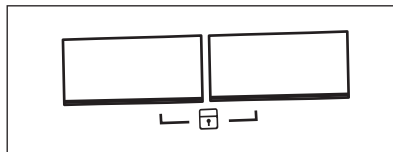

1. Kapcsolja be a szárítógépet.
2. Válasszon ki egyet a rendelkezésre álló programok közül.
3. Érintse meg egyszerre, és tartsa lenyomva a 2 gombot.

- A **T** szimbólum jelenik meg a kijelzőn.
4. A gyerekzár kikapcsolásához érintse meg újra, és tartsa lenyomva a fenti gombokat, amíg a szimbólum el nem tűnik.

8.7 Program indítása

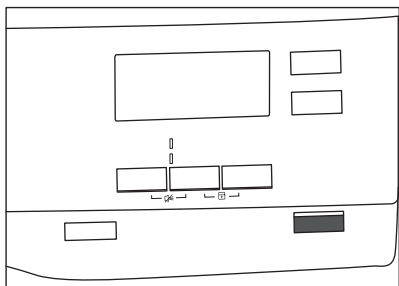



A program indítása:

Érintse meg a  **Start / Szünet** gombot.

A készülék elindul, a gomb feletti LED pedig nem villog tovább, hanem folyamatosan világít.

8.8 Programváltás



Program váltása:

1. A készülék kikapcsolásához nyomja meg a  Be / Ki gombot.
2. A készülék bekapcsolásához nyomja meg ismét a  Be / Ki gombot.
3. Állítson be egy új programot.

8.9 Program vége



Minden szárítási ciklus után tisztítsa meg a szűrőt, és ürítse ki a víztartályt. (Lásd az **ÁPOLÁS ÉS TISZTÍTÁS** című fejezetet.)

Amikor a szárítási ciklus véget ér, a  szimbólum jelenik meg a kijelzőn. Ha a  Hangjelzés kiegészítő funkció aktív, egy percen keresztül szaggatott hangjelzés hallható.



Ha nem kapcsolja ki a készüléket, kezdetét veszi a gyűrődésmentesítési fázis (nem minden program esetén kapcsol be). A gyűrődésmentesítési fázis végrehajtását a  szimbólum villogása jelzi. A szárított ruha ezen fázis alatt kivethető.

A ruhanemű eltávolítása:

1. A készülék kikapcsolásához nyomja meg a  Be / Ki gombot 2 másodpercig.
2. Nyissa ki a készülék ajtaját.
3. Szedje ki a ruhaneműt.
4. Csukja be a készülék ajtaját.

9. HASZNOS TANÁCSOK ÉS JAVASLATOK

9.1 Környezetvédelmi tanácsok



- Szárítás előtt jól kicentrifugálja a szárításra váró ruhákat.
- Ne lépje túl a programokat ismertető fejezetben feltüntetett töltetméreteket!
- Tisztítsa meg a szűrőt minden szárítási ciklus után.
- A mosáshoz és szárításhoz ne használjon öblítőszeret. A szárítógépben a ruhanemű automatikusan puhává válik.
- Desztillált vizet használjon, melyet a gőzöléses vasaláshoz is alkalmaz. Ha szükséges, a különböző részecskék (például kávészűrővel történő) eltávolítása érdekében előbb tisztítsa meg a desztillált vizet.
- A készülék alján lévő levegőnyílások legyenek mindig tiszták.
- Gondoskodjon róla, hogy a készülék üzembe helyezési helyén megfelelő legyen a légáramlás.

9.2 Az alapértelmezett szárazsági fokozat beállítása



Az alapértelmezett szárazsági fokozat módosításához:

1. Kapcsolja be a készüléket.
2. Válasszon ki egyet a rendelkezésre álló programok közül.
3. Érintse meg egyszerre, és tartsa lenyomva a **||| Szárítás plusz** és **↻ Frissítés** gombot.

Az alábbi szimbólumok egyike jelenik meg a kijelzőn:

-  - Maximálisan száraz
-  - Extra száraz
-  - Standard szárítás

4. Nyomja meg többször a **▶|| Start / Szünet** gombot, amíg el nem éri a kívánt szárazsági fokozatot.

Szárazsági fokozat	Kijelzőszimbólum
Maximálisan száraz	 
Extra száraz	 
Standard szárítás	 

5. A beállítás memóriába mentéséhez érintse meg egyszerre, és körülbelül

2 másodpercig tartsa lenyomva a **||| Szárítás plusz** és **↻ Frissítés** gombot.

9.3 A tartály visszajelzőjének kikapcsolása

Alapértelmezés szerint a víztartály visszajelzője be van kapcsolva. Akkor világít, ha a szárítási ciklus a végére ért, vagy ha ciklus közben a víztartály megtelik. Ha vízelvezető készlet van felszerelve, a készülék a víztartályt automatikusan kiüriti, a visszajelző pedig kikapcsolható.

A visszajelző kikapcsolása:

1. Kapcsolja be a készüléket.
2. Válasszon ki egyet a rendelkezésre álló programok közül.
3. Érintse meg egyszerre, és tartsa lenyomva a **↻ Frissítés** és **⏸ Idővezérelt szárítás** gombot.

Két eset lehetséges:

- a **↻** Üritse ki a tartályt visszajelző: a **↻** világít, ha a **|||** szimbólum jelenik meg – a víztartály visszajelzője tartósan **bekapcsolva marad**
- a **⏸** Üritse ki a tartályt visszajelző: a **↻** kialszik, ha a **|||** szimbólum jelenik meg – a víztartály visszajelzője tartósan **kikapcsolva marad**

10. ÁPOLÁS ÉS TISZTÍTÁS

10.1 A szűrő tisztítása

A **🌐 Tisztítsa a szűrőket** szimbólum minden ciklus végén megjelenik a kijelzőn, és a szűrőt meg kell tisztítani.



A szűrő a szárítási ciklus során felhalmozódó szősz összegyűjtésére szolgál.

1. Nyissa ki az ajtót. Húzza ki a szűrőt.

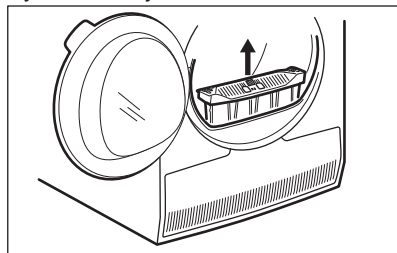

2. Nyomja meg az akasztót a szűrő kinyitásához.

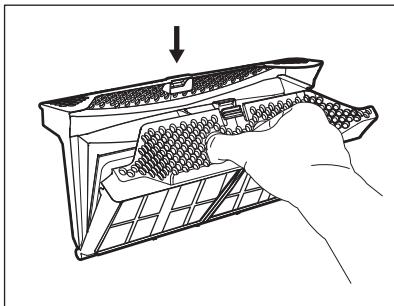

3. A szűrő mindkét részét nedves kézzel tisztítsa meg.

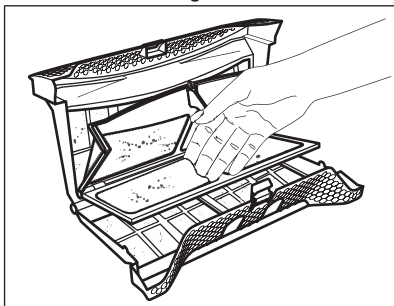

4. Szükség esetén porszívóval tisztítsa meg a szűrőt. Zárja be a szűrőt.
5. Amennyiben szükséges, távolítsa el a bolyhot a szűrőtartóból és a tömítésből is. Porszívót is használhat. Helyezze vissza a szűrőt a tartóba.

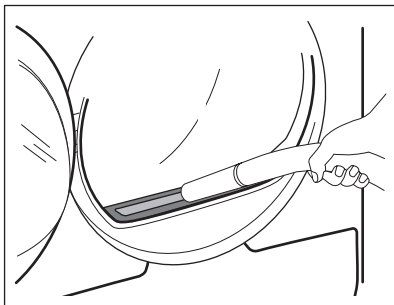

10.2 A víztartály kiürítése

Minden szárítási ciklus után ürítse ki a kondenzvíztartályt.

Ha a kondenzvíztartály megtelik, a program automatikusan leáll. A  *Ürítse ki a tartályt* szimbólum világítani kezd a kijelzőn, jelezve, hogy a víztartályt ki kell üríteni.

A víztartály ürítése:

1. Húzza ki, és tartsa vízszintes helyzetben a víztartályt.

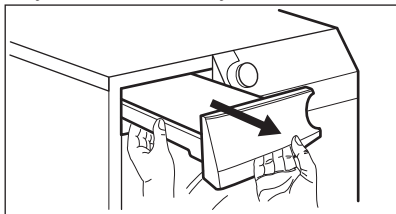

2. Húzza ki a műanyag csatlakozót, és eresse le a vizet a mosdóba vagy egy megfelelő edénybe.

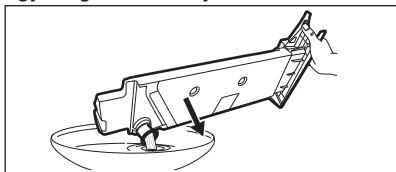

3. Nyomja vissza a műanyag csatlakozót, és helyezze vissza a víztartályt a helyére.
4. A program folytatásához nyomja meg a  Start / Szünet gombot.

10.3 A kondenzátor egység tisztítása

Ha a  *Kond szűrő tisztítás* szimbólum villog a kijelzőn, vizsgálja meg a kondenzátort (hűtőegységet) és annak rekeszét. Ha szennyeződést észlel, takarítsa azt le. Legalább 6 havonta egyszer ellenőrizze.



FIGYELMEZTETÉS!

A fémfelületekhez ne nyúljon fedetlen kézzel. Sérülésveszély. Viseljen védőkesztyűt. Ügyeljen arra, hogy tisztításkor ne sérüljön meg a fémfelület.

Az ellenőrzéshez:

1. Nyissa ki az ajtót Húzza ki a szűrőt.

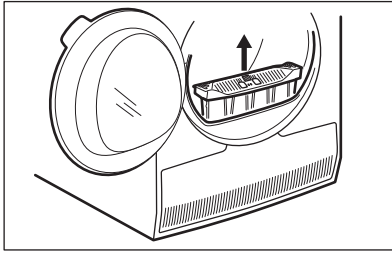

2. Nyissa fel a kondenzátor burkolatát.

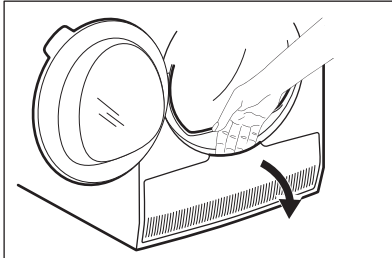

3. A kondenzátor fedelének kinyitására forgassa el a kart.

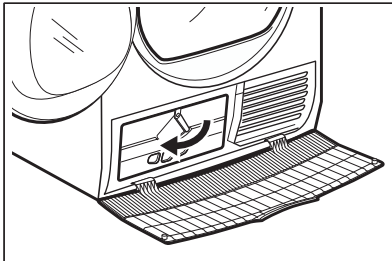

4. Hajtsa le a kondenzátor fedelét.

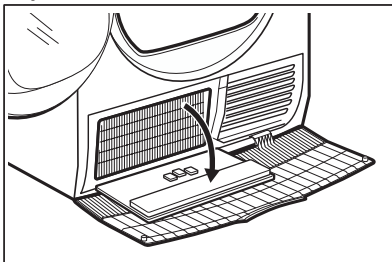

5. Amennyiben szükséges, távolítsa el a bolyhot a kondenzátorból és annak rekeszéből. Nedves törölkendő és/ vagy keféس fejű ellátott porszívó is használható.

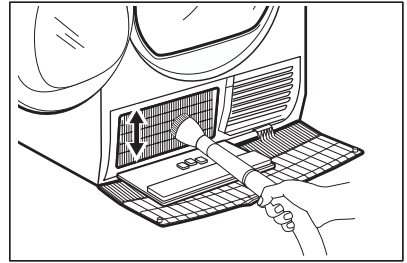

6. Zárja le a kondenzátor fedelét.
7. Forgassa el a kart, amíg a helyére nem kattann.
8. Tegye vissza a szűrőt.

10.4 A dob tisztítása



FIGYELMEZTETÉS!

A tisztítás megkezdése előtt húzza ki a készülék hálózati vezetékét.

A dob belső felületét és a dobszűrőket semleges kémhatású normál tisztítószerrel tisztítsa meg. A megtisztított felületeket törölje szárazra egy puha ruhával.



VIGYÁZAT!

A dob tisztításához ne használjon súrolószert vagy drótszivacsot.

10.5 A kezelőpanel és a burkolat tisztítása

A kezelőpanelt és a burkolatot semleges kémhatású normál tisztítószerrel tisztítsa meg.

A tisztításhoz használjon nedves kendőt. A megtisztított felületeket törölje szárazra egy puha ruhával.



VIGYÁZAT!



A tisztításhoz ne használjon bűrtisztító szert vagy olyan vegyszert, melyek károsíthatják a felületeket.

10.6 Levegőnyílások tisztítása

Porszívó segítségével távolítsa el a szőszöket a levegőnyílásokból.

11. HIBAELEHÁRÍTÁS

Hibajelenség ¹⁾	Lehetséges ok	Javítási mód
A szárítógép nem működik.	A szárítógépet nem csatlakoztatta az elektromos hálózathoz.	Csatlakoztassa a hálózati aljzathoz. Ellenőrizze a biztosítékot a biztosítékszekrényben (otthoni elhelyezés).
	Nyitva van az ajtó.	Zárja be az ajtót.
	Nem nyomta meg a Be / Ki gombot.	Nyomja meg a Be / Ki gombot.
	Nem érintette meg a Start / Szünet gombot.	Érintse meg a Start / Szünet gombot.
Nem kielégítő szárítási hatásfok.	A készülék készenléti állapotban van.	Nyomja meg a Be / Ki gombot.
	Nem megfelelő programot választott.	Válasszon ki egy megfelelő programot. ²⁾
	A szűrő eltömődött.	Tisztítsa meg a szűrőt. ³⁾
	A Szárítás plusz kiegészítő funkciót Vasalószárítógép lehetőségre állították be. ⁴⁾	Állítsa a Szárítás plusz kiegészítő funkciót magasabb fokozatra.
	Túl nagy volt a töltet.	Ne lépje túl a maximális töltési térfogatot!
	A levegőnyílások eltömődtek.	Tisztítsa meg a készülék alján lévő szellőzőnyílásokat.
	A dobban levő páratartalom-érzékelő elszennyeződött.	Tisztítsa meg a dob elülső felületét.
	A szárazsági fokozatot nem a kívánt szintre állították be.	Állítsa be a szárazsági fokozatot. ⁵⁾
	A kondenzátor eltömődött.	Tisztítsa meg a kondenzátort. ³⁾
	Nem záródik a betöltőnyílás ajtaja.	Nem rögzítették a helyére a szűrőt.
A ruhanemű beszorult az ajtó és a tömítés közé.		Vegye ki a beszorult ruhaneműt, és zárja be az ajtót.

Hibajelenség 1)	Lehetséges ok	Javítási mód
Nem lehetséges a program, illetve a kiegészítő funkció módosítása.	A ciklus elindítását követően nem lehetséges a program, illetve a kiegészítő funkció módosítása.	Kapcsolja ki és be a szárítógépet. Szükség szerint módosítsa a programot, illetve a kiegészítő funkciót.
Nem lehetséges a kiegészítő funkciók kiválasztása. Hangjelzés hallható.	A kiválasztani kívánt kiegészítő funkció nem érhető el az aktuális programhoz.	Kapcsolja ki és be a szárítógépet. Szükség szerint módosítsa a programot, illetve a kiegészítő funkciót.
Rendellenes időtartam jelenik meg a kijelzőn.	A szárítási időtartam kiszámítása a töltet mérete és nedvességtartalma alapján történik.	Ez automatikusan történik — a készülék megfelelően működik.
A program inaktív.	A víztartály megtelt.	Ürítse ki a víztartályt, majd nyomja meg a  Start / Szünet gombot. ³⁾
A szárítási ciklus túl rövid.	A töltet túl kicsi.	Válassza az idővezérelt programot. Az időértéknek a töltethez kell kapcsolódnia. Egyetlen ruhadarab, illetve kevés ruhanemű szárítása esetén azt javasoljuk, hogy rövid szárítási időtartamot válasszon.
	A ruhanemű túlságosan száraz.	Válassza az időzített programot vagy egy magasabb szárazsági fokozatot (például  <i>Extra száraz</i>)

Hibajelenség ¹⁾	Lehetséges ok	Javítási mód
A szárítási ciklus túl hosszú. ⁶⁾	A szűrő eltömődött.	Tisztítsa meg a szűrőt.
	A töltet túl nagy.	Ne lépje túl a maximális töltési térfogatot!
	Nem centrifugálta ki megfelelően a ruhaneműt.	Centrifugálja ki alaposan a ruhaneműket.
	A helyiség hőmérséklete túl alacsony vagy túl magas - nem hibajelenség.	Ügyeljen arra, hogy a helyiség hőmérséklete +5 °C-nál magasabb és +35 °C-nál alacsonyabb legyen. Az optimális szárítási eredmény eléréséhez a helyiség hőmérsékletének 19-24 °C között kell lennie.

¹⁾ Hibaüzenet jelenik meg a kijelzőn (pl. **E51**): Kapcsolja ki és be a szárítógépet. Válasszon ki egy új programot. Nyomja meg a Start/Szünet gombot. Ha nem működik a készülék, forduljon a márkaszervizhez, és adja meg a hibakódot.

²⁾ Olvassa el a programleírást — lásd a PROGRAMOK című fejezetet

³⁾ Lásd az ÁPOLÁS ÉS TISZTÍTÁS című fejezetet.

⁴⁾ Csak a Szárítás plusz kiegészítő funkcióval rendelkező szárítógépeknél

⁵⁾ Lásd a HASZNOS TANÁCSOK ÉS JAVASLATOK című fejezetben.

⁶⁾ Megjegyzés: Legfeljebb 5 óra elteltével a szárítási ciklus automatikusan véget ér.

12. MŰSZAKI ADATOK

Magasság × szélesség × mélység	850 x 600 x 630 mm (maximális 640 mm)
Maximális mélység nyitott betöltőajtó mellett	1100 mm
Maximális szélesség nyitott betöltőajtó mellett	950 mm
Állítható magasság	850 mm (+15 mm - beállítási tartomány)
Dob térfogata	118 l
Legnagyobb betölthető mennyiség	8 kg
Üzemi feszültség	230 V
Frekvencia	50 Hz
Összteljesítmény	900 W
Energiahatékonysági osztály	A+
Energiafogyasztás ¹⁾	2,60 kWh
Éves energiafogyasztás ²⁾	309 kWh

Bekapcsolva hagyott üzemmód teljesítményfelvétele	0,50 W
Kikapcsolt üzemmód teljesítményfelvétele	0,50 W
Használat típusa	Háztartási
Megengedett környezeti hőmérséklet	+ 5 °C és + 35 °C között
A szilárd részecskék és nedvesség bejutása elleni védelmet a védőburkolat biztosítja, kivéve ahol az alacsony feszültségű részeket nem védi ez burkolat	
A termék fluorozott, hermetikusan lezárt üvegházhatású gázokat tartalmaz.	
Alkalmazott hűtőközeg	R134a
Tömeg	0,300 kg
Globális melegítési potenciál (GWP)	1430

1) Az EN 61121 szabvány szerint. 8 kg pamut, 1000 ford./perc fordulaton centrifugálva.

2) Éves energiafogyasztás kilowattórában megadva, mely a standard gyapjú program 160 teljes és részleges töltetű gyapjúszáritási ciklusán és az alacsony energiafogyasztású üzemmódok energiafelhasználásán alapul. A ciklusonkénti aktuális energiafogyasztás függ a készülék használati módjától ((EU) RENDELET száma: 392/2012).

13. TARTOZÉKOK

13.1 Összeépítő készlet

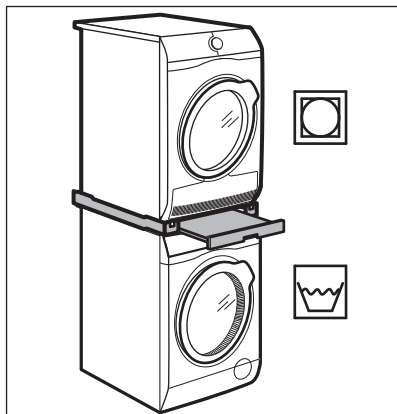

Tartozéknév: SKP11, STA9

Beszerezhető a hivatalos márkakereskedőnél.

Az összeépítő készlet kizárólag a mellékelt tájékoztatóban felsorolt mosógépek és szárítógépek

összeépítéséhez használható. Lásd a mellékelt tájékoztatót.

Figyelmesen olvassa el a tartozékhoz mellékelt használati utasítást.

13.2 Vízelvezető készlet

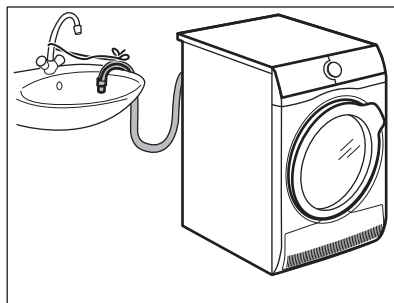

Tartozéknév: DK11.

Beszerezhető a hivatalos márkakereskedőnél (csak meghatározott szárítógép modellekhez használható)

A kondenzvíz mosdóba, szifonba, lefolyóba stb. történő elvezetéséhez. Üzembe helyezés után a víztartály ürítése önműködően történik. A víztartálynak a készülékben kell maradnia.

A felszerelt tömlő padlószinttől mért magassága minimum 50 cm, maximum 100 cm lehet. A tömlő nem képezhet hurkot. Ha szükséges, csökkentse a tömlő hosszát.

Figyelmesen olvassa el a tartozékhoz mellékelt használati utasítást.

Beszerezhető a hivatalos márkakereskedőnél.

A készülék magasságának növelésére szolgál, hogy megkönnyítse a ruhaneműk betöltését és kipakolását.

A fiókot használhatja ruhaneműk, például törölközők, tisztítószerek stb. tárolására.

Figyelmesen olvassa el a tartozékhoz mellékelt használati utasítást.

13.3 Lábazat fiókkal

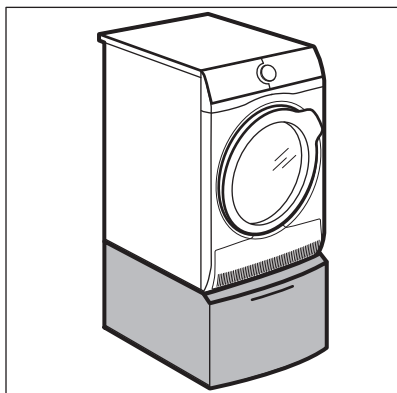

Tartozéknév: PDSTP10, E6WHPED2.

14. KÖRNYEZETVÉDELMI TUDNIVALÓK

A  következő jelzéssel ellátott anyagokat hasznosítsa újra. Újrahasznosításhoz tegye a megfelelő konténerekbe a csomagolást. Járuljon hozzá környezetünk és egészségünk védelméhez, és hasznosítsa újra az elektromos és elektronikus hulladékot. A

 tiltó szimbólummal ellátott készüléket ne dobja a háztartási hulladék közé. Juttassa el a készüléket a helyi újrahasznosító telepre, vagy lépjen kapcsolatba a hulladékkezelésért felelős hivatallal.

