

▶ LTX6G271E

BG	Ръководство за употреба	2
	Перална машина	
HU	Használati útmutató	32
	Mosógép	

USER MANUAL

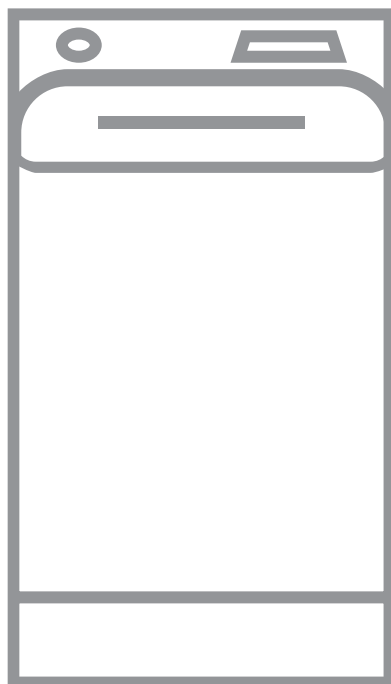

AEG

СЪДЪРЖАНИЕ

1. ИНФОРМАЦИЯ ЗА БЕЗОПАСНОСТ.....	3
2. ИНСТРУКЦИИ ЗА БЕЗОПАСНОСТ.....	4
3. ОПИСАНИЕ НА УРЕДА.....	6
4. КОМАНДНО ТАБЛО.....	7
5. ТАБЛИЦА С ПРОГРАМИТЕ.....	9
6. ДАННИ ЗА ПОТРЕБЛЕНИЕТО.....	14
7. ОПЦИИ.....	15
8. НАСТРОЙКИ.....	17
9. ПРЕДИ ПЪРВОНАЧАЛНА УПОТРЕБА.....	18
10. ВСЕКИДНЕВНА УПОТРЕБА.....	18
11. ПРЕПОРЪКИ И СЪВЕТИ.....	22
12. ГРИЖИ И ПОЧИСТВАНЕ.....	24
13. ОТСТРАНЯВАНЕ НА НЕИЗПРАВНОСТИ.....	27
14. ТЕХНИЧЕСКИ ДАННИ.....	29

ЗА ОТЛИЧНИ РЕЗУЛТАТИ

Благодарим, че избрахте този продукт на AEG. Ние го създадохме, за да ви предоставим безупречна експлоатация в продължение на много години с иновативни технологии, които ни помагат да направим живота по-лесен - функции, които не можете да откриете при обикновените уреди. Отделете няколко минути за прочит, за да се възползвате от уреда по най-добрия начин.

Посетете нашия уебсайт, за да:



Получите полезни съвети, брошури, отстраняване на неизправности, сервисна информация:

www.aeg.com/webselfservice



Регистрирайте своя продукт за по-добро обслужване:

www.registeraeg.com



Купите аксесоари, консумативи и оригинални резервни части за вашия уред:

www.aeg.com/shop

ГРИЖИ ЗА КЛИЕНТА И ОБСЛУЖВАНЕ

Препоръчваме използването на оригинални резервни части.

Когато се свързвате с нашия оторизиран отдел "Обслужване", трябва да имате под ръка следната информация: Модел, PNC (номер на продукт), сериен номер.

Информацията можете да намерите на табелката с данни.

 Предупреждение / Внимание-Важна информация за безопасност

 Обща информация и съвети

 Информация за опазване на околната среда

Запазваме си правото на изменения.

1. ИНФОРМАЦИЯ ЗА БЕЗОПАСНОСТ

Внимателно прочетете предоставените инструкции преди инсталиране и употреба на уреда.

Производителят не е отговорен за контузии или наранявания в резултат на неправилна инсталация или употреба. Винаги дръжте инструкциите на безопасно и лесно за достъп място за справка в бъдеще.

1.1 Безопасност за децата и хората с ограничени способности

- Този уред може да бъде използван от деца над 8 годишна възраст, както и лица с намалени физически, сетивни и умствени възможности или лица без опит и познания, само ако те са под наблюдение или бъдат инструктирани относно безопасната употреба на уреда и възможните рискове.
- Не позволявайте на деца да си играят с уреда.
- Деца под 3 години трябва да се държат далеч от уреда, винаги когато работи.
- Дръжте всичките опаковачни материали далеч от деца и ги изхвърлете, както е редно.
- Пазете препарати далеч от деца.
- Пазете децата и домашните любимци далеч от уреда, когато вратичката е отворена.
- Деца няма да извършват почистване или поддръжка на уреда без надзор.

1.2 Общи мерки за безопасност

- Не променяйте предназначението на уреда.
- Не превишавайте обема за максимално зареждане в 7 кг (вижте глава "Таблица с програми").
- Налягането постъпващата водата постъпваща мрежата трябва да е между 0,5 бара (0,05 МПа) и 8 бара (0,8 МПа).

- Вентилационният отвор в основата не бива да бъде покриван от килим или други постелки за под.
- Уредът трябва да е свързан към водопровода с новопредоставения комплект маркучи или други такива, предоставени от оторизирания сервизен център.
- Старият комплект маркучи не трябва да се използва повторно.
- Ако хранящият кабел е повреден, той трябва да се смени от производителя, оторизиран сервизен център или квалифицирано лице, за да се избегне опасност.
- Преди обслужване на уреда, го изключете и извадете щепсела от хранящия контакт.
- Не почиствайте уреда чрез пръскане с вода под налягане и/или пара.
- Почиствайте уреда с навлажнена кърпа. Използвайте само неутрални, миещи препарати. Не използвайте абразивни продукти, грапави, почистващи кърпи, разтворители или метални предмети.

2. ИНСТРУКЦИИ ЗА БЕЗОПАСНОСТ

2.1 Инсталиране

- Отстранете цялата опаковка и транспортните болтове.
- Дръжте транзитните болтове на сигурно място. Ако уредът ще се мести в бъдеще, трябва да се откачи, за да се заключи барабана и да се предотврати вътрешно нараняване.
- Винаги внимавайте, когато местите уреда, тъй като е тежък. Винаги използвайте предпазни ръкавици и затворени обувки.
- Не монтирайте или използвайте наранен уред.
- Следвайте инструкциите за инсталиране, приложени към уреда.
- Не инсталирайте и не използвайте уреда, когато температурата може да е по ниска от 0 °C, или когато е изложен на атмосферни влияния.
- Подът, където ще се монтира уредът, трябва да е равен, стабилен, устойчив на топлина и чист.
- Уверете се, че има циркулация на въздух между уреда и пода.
- Регулирайте крачетата, така че да има необходимото разстояние между уреда и пода.
- Не монтирайте уреда там, където капачка на уреда не може да се отвори напълно.
- Не слагайте контейнер за събиране на евентуален теч на вода под уреда. Свържете се със Оторизиран сервизен център, за да проверите кой аксесоар може да използвате.

2.2 Електрическа връзка

- Уредът трябва да е заземен.
- Винаги използвайте правилно монтиран контакт със защита от токов удар.
- Уверете се, че параметрите на табелката с технически данни са съвместими с електрическите данни на захранващата мрежа.
- Не зползвайте разклонители или адаптери с много входове.
- Внимавайте да не повредите захранващия щепсел и захранващия кабел. Ако захранващият кабел трябва да бъде подменен, това трябва да бъде извършено от нашия оторизиран сервизен център.
- Свържете кабела за захранването към контакта единствено в края на инсталацията. Уверете се, че щепселът за захранване е достъпен след инсталирането.
- Не пипайте захранващия кабел или щепсела с мокри ръце.
- Не издърпвайте захранващия кабел, за да изключите уреда. Винаги издърпвайте щепсела.
- Уредът съответства на Директивите на Е.Е.С.

2.3 Водно съединение

- Не нанасяйте щети по маркучите за вода.
- Преди свързване с нови тръби, неизползвани от дълго време такива, където са правени ремонти или с прикачени нови устройства (водомери, и т.н.), оставете водата да тече, докато не се избистри.
- Уверете се, че няма видими течове по време на и след първото използване на уреда.

2.4 Употреба



ВНИМАНИЕ!

Опасност от нараняване, токов удар, пожар, изгаряне или повреда на уреда.

- Този уред е предназначен само за домашна употреба.
- Следвайте инструкциите върху опаковката на перилния препарат.
- Не поставяйте запалителни материали или предмети, които са напоени със запалителни материали, в уреда, в близост до него или върху него.
- Уверете се, че всички метални предмети са премахнати от прането.

2.5 Обслужване

- За поправка на уреда, свържете се с оторизиран сервизен център.
- Използвайте само оригинални резервни части.

2.6 Изхвърляне



ВНИМАНИЕ!

Риск от нараняване или задушаване.

- Изключете уреда от електрозахранването и водоподаването.
- Извадете захранващия ел. кабел в близост до уреда и го изхвърлете.
- Премахнете дръжката на вратичката, за да предотвратите заклещването на деца или домашни любимци в барабана.
- Изхвърлете уреда в съответствие с местните изисквания за изхвърляне на "Отпадъци от електрическо и електронно оборудване (ОЕЕО)".

3. ОПИСАНИЕ НА УРЕДА

3.1 Специални функции

Вашата нова съдомиялна отговаря на всички модерни изисквания за ефективно третиране на дрехите за пране с ниско потребление на вода, електроенергия, перилни препарати и е внимателна към фабрични тъкани.

- **Технологията ProSense** автоматично настройва времетраенето на програмата

спрямо количеството пране в барабана, за да постигне перфектни резултати за възможно най-малко време.

- Благодарение на опцията **Soft Plus**, омекотителя е равномерно разпределен в прането и дълбоко прониква в тъканите, като ги прави идеално меки.

3.2 Преглед на уреда

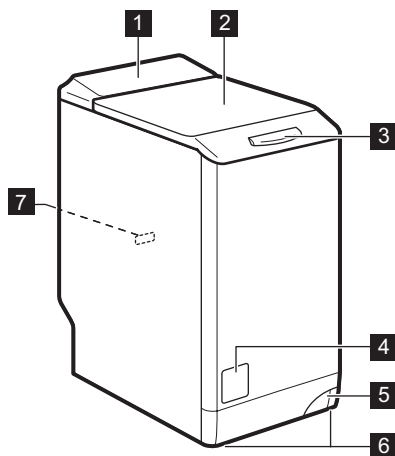

- 1 Контролен панел
- 2 Капак
- 3 Дръжка на капака
- 4 Филтър на помпата за източване на водата
- 5 Лост за преместване на уреда
- 6 Крачета за изравняване на уреда
- 7 Табелка с технически данни

4. КОМАНДНО ТАБЛО



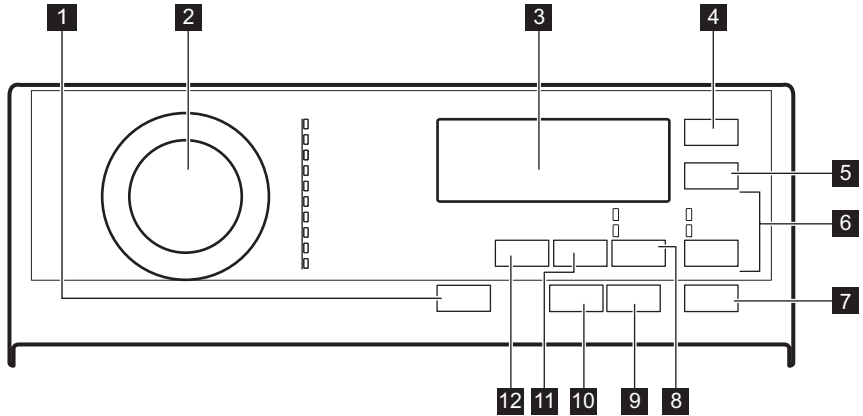





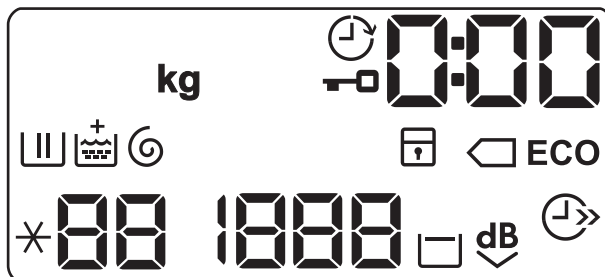







4.1 Командно табло - описание



- | | |
|---|--|
| <p>1 Вкл./Изкл натиснете бутона ①</p> <p>2 Програматор</p> <p>3 Екран</p> <p>4 сензорен бутон ◀Eco</p> <p>5 Спестяване на време сензорен бутон ⌚</p> <p>6 Плакнене сензорен бутон за пропускане 🚿</p> <ul style="list-style-type: none"> • Допълнително Изплакване опции 🚿 • Само изплакване опции 🚿 <p>7 Старт/Пауза натиснете бутона ▶ </p> | <p>8 Петна/Предпране сензорен бутон за пропускане 🚿</p> <ul style="list-style-type: none"> • Петна опции 🚿 • Предпране опции 🚿 <p>9 Отложен старт сензорен бутон ⌚</p> <p>10 Течен перилен препарат сензорен бутон 🚿</p> <p>11 Центрофуга сензорен бутон за намаляване на центрофугирането 🌀</p> <p>12 Температурата сензорен бутон 🌡</p> |
|---|--|









4.2 Екран









kg	Индикаторът примигва, докато протича измерване на зареденото пране.
	Индикатор за блокиран люк.
	Индикатор за отложен старт.
	Дигиталният индикатор може да показва: <ul style="list-style-type: none"> • Времетраене на програмата (напр. 2:40). • Време на отлагане (напр. 30' или 2h). • Край на цикъла (□). • Код за предупреждение (E20).
	Индикатор за фаза пране. Премигва по време на фази за предпране и измиване.
	Индикатор за фаза изплакване. Премигва по време на фаза за изплакване.
	Опция за допълнително омекотяване. Индикаторът + се появява над  когато опцията е активирана.
	Индикатор за фаза центрофуга и източване. Премигва по време на фаза за центрофуга и източване.
	Индикатор за заключване за безопасност на децата.
	Индикатори за икономия на енергия. Индикаторът  се показва при избор на програма за памук при 40 °C или 60 °C.
	Индикатор за температура. Индикаторът *-- се появява, когато е нагласено студено изпиране.
	Индикатор на скоростта на центрофугиране.
	Без индикатор на скоростта на центрофугиране. Центрофугата е изключена, уредът извършва само източване.
	Индикатор на задържане на изплакването.
	Индикатор за тиха програма.
	Индикатор за пестене на време.





















5. ТАБЛИЦА С ПРОГРАМИТЕ

Програми за изпиране

Програма	Температура по подразбиране Температурен диапазон	Максимална скорост на центрофугиране Обхват на скоростта на центрофугата	Максимално количество за зареждане	Описание на програмата
 Памук	40 °C 95 °C - Студена вода	1200 об./мин 1200 - 400об./мин	7 кг	Бял памук (силно и нормално замърсени памучни дрехи). Стандартни програми за стойностите на потребление на Енергийния Стикер. Според наредба 1061/2010, програмата Памук при 60 °C и програмата Памук при 40 °C с опцията  са същевременно "Стандартна програма за памук 60°C" и "Стандартна програма за памук 40°C". Те са най-ефективните програми по отношение на потреблението на енергия и вода за пране на нормално замърсено памучно пране.  Температурата на водата при фазата на пране може да се различава от температурата, посочена за избраната програма.
 Синтетика	40 °C 60 °C - Студена вода	1200 об./мин 1200 - 400об./мин	3 кг	Синтетични и смесени тъкани. Нормално замърсяване.
 Деликатни	40 °C 40 °C - Студена вода	1200 об./мин 1200 - 400об./мин	2,5 кг	Деликатни тъкани като акрил, вискоза и смесени тъкани, изискващи нежно изпиране. Нормално замърсяване.
   Вълна / Коприна	40 °C 40 °C - Студена вода	1200 об./мин 1200 - 400об./мин	1 кг	Вълна подходяща за пералня, вълна за ръчно пране и други тъкани със символ за грижа «ръчно пране». 1).

Програма	Температура по подразбиране Температурен диапазон	Максимална скорост на центрофугиране Обхват на скоростта на центрофугата	Максимално количество за зареждане	Описание на програмата
 Противоалергичена	60 °C	1200 об./мин 1200 - 400об./мин	7 кг	Бели памучни дрехи. Тази програма премахва микроорганизмите, благодарение на фаза на изпирване с температура поддържана над 60°C за няколко минути. Това подпомага премахването на микроби, бактерии, микроорганизми и частици. Допълнителна фаза на изплакване осигурява подходящо премахване на остатъци от препарат и полени/алергени. По този начин прането е по-ефективно.
 20 мин. - 3 кг	30 °C 40 °C - 30 °C	1200 об./мин 1200 - 400об./мин	3 кг	Памучни и синтетични дрехи леко замърсени или носени веднъж.

Програма	Температура по подразбиране Температурен диапазон	Максимална скорост на центрофугиране Обхват на скоростта на центрофугата	Максимално количество за зареждане	Описание на програмата
 Връхни	30 °C	1200	2,5 кг ²⁾ 1 кг ³⁾	<p> Не използвайте омекотител за тъкани и се уверете, че няма натрупвания от него в отделението за препарат.</p> <p>Облекло за открито, технически, спортни тъкани, водоустойчиви и дишащи якета, якета с подвижна подплата или вътрешна изолация. Препоръчителният товар пране е 2,5 kg. Тази програма може да се използва и като възстановителен цикъл за непромокаеми тъкани, специално пригоден за обработка на дрехи с непромокаемо покритие. За да извършите цикъл за възстановяване на водоотблъскващите функции, постъпете по следния начин:</p> <ul style="list-style-type: none"> Налейте перилния препарат в отделението . Налейте специален препарат за възстановяване на водоотблъскващите функции на тъканите в отделението за омекотител . Намалете зареденото количество до 1 кг. <p>За подобряване на резултатите от препаратата за възстановяване на водоотблъскващите функции, изсушете прането в сушилнята, като зададете програмата за сушене Връхни (ако е налична и ако на етикета на дрехата е обозначено, че може да бъде използвана сушилня).</p>
	40 °C - Студена вода	1200 - 400об./мин		

	Памук 	Синтетика 	Деликатни 	Вълна / Коприна 	Противоалергична 	20 мин. - 3 кг 	Връхни 	Завивки 	Лесно гладене 	Източване/Центруфуга 
Задържане на изплакването 	■	■	■	■	■		■		■	
Безшумен режим dB 	■	■	■							
Петна  1)	■	■	■		■					■
Предпране 	■	■	■		■					■
Допълнително Изплакване 	■	■	■		■		■			■
Само изплакване 	■	■	■	■	■	■	■	■	■	■
Eco ²⁾ 	■	■	■					■		
Спестяване на време ³⁾ 	■	■	■							■
Отложен старт 	■	■	■	■	■	■	■	■	■	■
Течен перилен препарат 	■	■	■	■	■	■	■	■	■	■
Soft Plus	■	■	■		■			■	■	

1) Тази опция не е налична при температура, по-ниска от 40 °C.

2) Тази опция не е налична при температура, по-ниска от 30 °C.

3) Ако нагласите най-краткото времетраене, препоръчваме да намалите количеството на зареждането. Възможно е да заредите напълно уреда, но резултатът от изпирането може да не е толкова задоволителен.

5.1 Woolmark Apparel Care - Син



Цикълът за пране на вълнени тъкани с тази машина е одобрен от компанията Woolmark за пране на вълнени дрехи, обозначени с «ръчно пране», при условие, че дрехите се перат съобразно с инструкциите, предоставени от производителя на тази перална машина. Следвайте етикета на дрехата за сушене и други инструкции за пране. M1145

Символът Woolmark е знак за сертифициране в много държави.





6. ДАННИ ЗА ПОТРЕБЛЕНИЕТО

i Посочените стойности са получени в лабораторни условия със съответните стандарти. Те могат да варират поради различни причини: количеството и вида на прането и околната температура. Налягането на водата, захранващото напрежение и температурата на подаваната вода могат също да повлияят на продължителността на програмата за изпиране.

i Техническите спецификации могат да бъдат променяни без предизвестие с цел подобряване на качеството на продукта.

i По време на програмата за измиване технологията Prosense може да има различна стойност за изпиране и консумация. За повече детайли вижте параграф 'Измерване на пране Prosense' в глава 'Ежедневна употреба'.

Програми	Количество пране (кг)	Енергийна консумация (kWh)	Потребление на вода (литри)	Приблизителна продължителност на програмата (минути)	Остатъчна влага (%) ¹⁾
Памук 60°C	7	1,16	58	197	53
Памук 40°C	7	0,61	56,2	192	53
Синтетика 40°C	3	0,45	46	105	35
Деликатни 40°C	2,5	0,55	46	90	35
Вълна / Коприна 30°C	1	0,35	50	65	30

Програми	Количество пране (кг)	Енергийна консумация (kWh)	Потребление на вода (литри)	Приблизителна продължителност на програмата (минути)	Остатък на влага (%) ¹⁾
Стандартни програми за памук 					
Стандартна 60°C памук 	7	0,95	47	255	53
Стандартна 60°C памук 	3,5	0,65	39	188	53
Стандартна 40°C памук 	3,5	0,59	39	187	53

¹⁾ В края на фаза центрофуга.

Режим Изкл. (W)	Режим Остатъци (W)
0.48	0.48

Информацията, посочена в таблицата по-горе, е в съответствие с Регламента на Европейската комисия 1015/2010 директива за прилагане 2009/125/ЕО.

7. ОПЦИИ

7.1 Въведение



Опциите/функциите не може да се избират с всички програми за изпиране. Проверете съвместимостта между опциите/функциите и програмата за изпиране в "Таблица на програмите". Опция/функция може да се самоизключват и в този случай уредът не позволява да нагласяте несъвместимите опции/функции заедно. Уверете се, че екранът и сензорните бутони винаги са чисти и сухи.

7.2 Вкл./Изкл

Натискането на този бутон за няколко секунди позволява активирането или деактивирането на уреда. Два различни звукови сигнала прозвучават, когато включвате или изключвате уреда.

Тъй като функцията "В готовност" автоматично деактивира уреда, за да намали консумацията на енергия, понякога ще трябва да активирате уреда отново.

За повече детайли, вижте параграф "В готовност" в глава "Ежедневна употреба".

7.3 Температурата

Когато изберете програма за изпиране, уредът автоматично

предлага температура по подразбиране.

Натиснете този бутон , за да промените зададената температура.

Индикатора *--= студената вода към зададената температура се пуска (уредта не затопля водата).

7.4 Центрофуга

Когато нагласите програма, уредът автоматично наглася максимално позволената скорост на центрофугиране.

Натиснете този бутон неколкратно, за да:

- **Намалите скоростта на центрофугиране.**



Дисплеят показва само скоростите на центрофугиране, които са налични за зададената програма.

- **Активирате опцията "Задържане на изплакването".**

Заклучителното центрофугиране не е извършено. Водата за последното изплакване не се източва, за да се предпазят тъканите от намачкване.

Програмата за пране спира, но в барабана все още има вода.

Дисплеят показва индикатора . Капакът остава заключен и барабанът се върти често, за да намали намачкването. Трябва да източите водата, за да отключите капака.

Ако докоснете бутона Старт/Пауза, уредът извършва фаза на центрофугиране и източва водата.



Уредът изпразва водата автоматично след около 18 часа.

- **Активирате опцията "Безшумен режим".**

Междинната и финалната фази на центрофугиране са подтиснати и програмата приключва с вода в барабана. Това подпомага намаляването на намачкване.

Дисплеят показва индикатора .

Капакът остава заключен.

Барабана се върти често, за да намали намачкването. Трябва да източите водата, за да отключите капака.

Тъй като програмата е много тиха, подходящо е да се пуска вечерно време, когато тарифите за електричество са по-ниски. При някои програми изплакванията се изпълняват с повече вода.

Ако докоснете бутона Старт/Пауза, уредът извършва само фаза на източване.



Уредът изпразва водата автоматично след около 18 часа.

7.5 Петна/Предпране

Натиснете този бутон неколкратно, за да активирате една от двете опции.

- **Петна **

Изберете тази опция, за да добавите фаза против петна към програмата и по този начин да третирайте силни замърсявания или обработено пране със препарат за премахване на петна.

Налейте препарата за отстраняване на петна в отделението . Препарата за отстраняване на петна ще бъде добавен към съответната фаза от програмата за изпиране.



Тази опция може да увеличи продължителността на програмата и не е достъпна при температура по-ниска от 40 °C.

- **Предпране **

Използвайте тази опция, за да добавите фаза предпране на 30 °C преди фазата пране.

Тази опция се препоръчва за силно замърсено пране, особено ако съдържа пясък, прах, кал или други твърди частици.

-  Тази опция може да увеличи продължителността на програмата.

Съответният индикатор над сензорния бутон светва.

7.6 Плакнене

С този бутон можете да изберете една от следните опции:

- Опция Допълнително Изплакване  Опцията добавя няколко изплаквания, според избраната програмата за пране. Използвайте тази опция за хора, които са алергични към остатъци от перилни препарати и в райони, където водата е мека.

-  Тази опция увеличава леко продължителността на програмата.

- Без фаза изпиране - Само изплакване  Уредът извършва само фазата на изплакване, фазата на центрофугиране и фазата на източване от избраната програма.

Съответният индикатор светва.

7.7 Спестяване на време

С тази опция може да намалите продължителността на програмата.

- Ако прането Ви е нормално или леко замърсено, може да намалите програмата за изпиране. Докоснете този бутон **веднъж**, за да намалите времетраенето.
- В случай на малко количество, натиснете този бутон **два пъти**, за

да нагласите допълнително бързата програма.

Дисплеят показва индикатора .

7.8 Eco

Нагласете тази опция а леко или нормално замърсени продукти, които се перат на 30°C или повече градуси.

Уредът намалява температурата на изпиране и удължава времето за пране, с което постига добро изпиране при намален разход на енергия.

Дисплеят показва индикатора **ECO**.

7.9 Течен перилен препарат

Натиснете този бутон, за да адаптирате цикъла, ако използвате течен перилен препарат.

Съответният индикатор светва.

7.10 Отложен старт

С тази опция може да отложите старта на програмата за по-удобно време.

Натиснете бутона неколкократно, за да зададете нужното отлагане. Времето се удължава на стъпки от 30 минути до 90' и от 2 часа до 20.



След като натиснете бутона **Старт/Пауза** на дисплея се показва индикатора  и избраното време на отлагане и уредът започва да отброява.

7.11 Старт/Пауза

Докоснете бутонът **Старт/Пауза**, за да стартирате, паузирате уреда или да прекъснете текуща програма.

8. НАСТРОЙКИ

8.1 Звукови сигнали

За да деактивирате звуковите сигнали, когато програмата е завършена, докоснете   и бутоните  заедно за около 6 секунди.

-  Звуковите сигнали продължават да работят, когато уредът има неизправност.

8.2 ЗАЩИТА ЗА ДЕЦА

С тази опция може да попречите на децата да си играят с командното табло.

- За да **активирате/деактивирате** тази опция, докоснете   и бутоните  едновременно, докато индикатора  **се включи/изключи** на дисплея.

Може да активирате тази опция:

- След като докоснете бутона Старт/Пауза: всички бутони и програмният бутон се деактивират (освен бутон Вкл./Изкл).
- Преди да докоснете бутона Старт/Пауза: уредът не може да стартира. Уреда запазва избраните опции, след като го изключите.

8.3 Soft Plus





Задайте опция Soft Plus, за да оптимизирате разпределянето на

омекотител и да направите тъканите по-меки.

Препоръчително е да използвате омекотителя за тъкани.





Тази опция увеличава леко продължителността на програмата.

За да **активирате/деактивирате** тази опция, докоснете бутона  и бутона  заедно, докато индикатора  **вкл./изкл.** над  indicator.

8.4 Постоянно допълнително изплакване

С тази опция можете постоянно да имате допълнително изплакване, когато зададете нова програма.

- За да **активирате/деактивирате** тази опция, докоснете бутона  и . Съответният индикатор до сензорния бутон светва.

9. ПРЕДИ ПЪРВОНАЧАЛНА УПОТРЕБА

1. Включете щепсела в контакта на захранващата мрежа.
2. Отворете крана за вода.
3. Сложете 2 литра вода в отделението за перилен препарат, раздел пране.

Това активира системата за източване.

4. Сложете малко количество перилен препарат в отделението за пране.

5. Задайте и стартирайте програма за памук при най-високата температура без пране. Това премахва всички възможни замърсявания от барабана и обвивката му.

10. ВСЕКИДНЕВНА УПОТРЕБА

10.1 Активиране на уреда

1. Включете щепсела в контакта на захранващата мрежа.
2. Отворете крана за вода.
3. Натиснете бутон Вкл./Изкл, за да активирате уреда.

Прозвучава кратък звуков сигнал.

10.2 Зареждане на прането

1. Отворете капака на уреда.

2. Натиснете бутона **A**.

Барабанът се отваря автоматично.

3. Поставете прането в барабана, дреха по дреха.
4. Изтръскайте дрехите преди да ги сложите в уреда.

Не поставяйте твърде много пране в барабана.

5. Затворете барабана и капака.

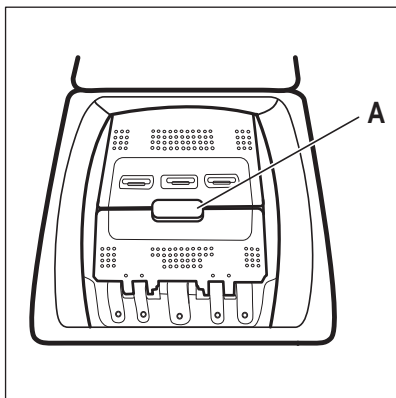

10.3 Отделения за перилен препарат. Слагане на препарат и добавки

1. Измерете количеството специални перилни препарати за перална машина, перилен препарат и омекотител за тъкани.
2. Поставете препаратите и омекотителя за тъкани в правилните отделения.



Винаги спазвайте инструкциите, които ще откриете на опаковката на перилните препарати.



ПРЕДУПРЕЖДЕНИЕ!

Преди да затворите капака на уреда, уверете се, че сте затворили правилно барабана.

10.4 Течен или прахообразен перилен препарат

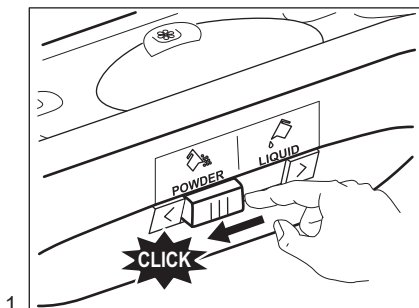

1.

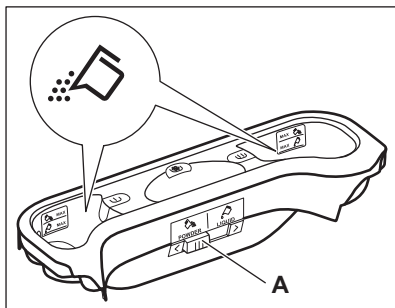

2.

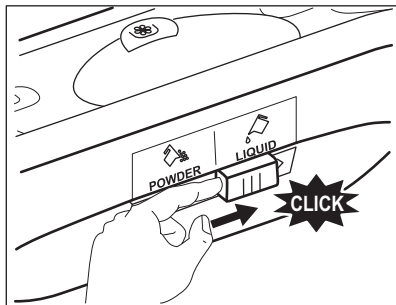

3.

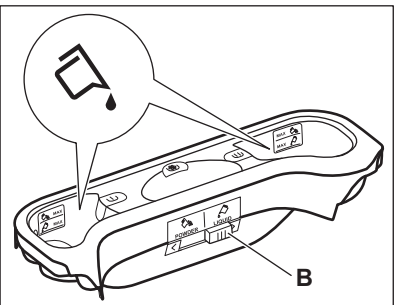

4.

- Позиция **A** за прахообразен перилен препарат (фабрични настройки).
- Позиция **B** за течен перилен препарат.



Когато използвате течен перилен препарат:

- Не използвайте гелообразни или гъсти перилни препарати.
- Не превишавайте нивото за максимално количество течност.

10.5 Задаване на програма

1. Завъртете копчето за програмите и задайте програмата за измиване:
 - Индикаторът на съответната програма светва.
 - Индикаторът на Старт/Пауза премигва.
 - На екрана се показва: температурата по подразбиране, скоростта на центрофугата, индикаторите за фази на програмата и времетраенето на програмата.
2. Ако е необходимо, променете температурата, скоростта на центрофугиране, времетраенето на цикъла или добавете налични опции. Когато активирате тази опция, индикаторът на зададената опция светва.



В случай че избора **не е възможен**, не се появява индикатор и прозвучава звуков сигнал.

10.6 Стартиране на програма без отложен старт

Натиснете бутон Старт/Пауза, за да стартирате програмата. Съответният индикатор спира да мига и остава включен.

На дисплея индикаторът на работещата фаза започва да мига. Програмата стартира, капакът е заключен. Дисплеят показва индикатора .



Помпата за оттичане може да работи за кратко време, когато уредът се пълни с вода.

10.7 Рекалкулация на времето за цикъл



След приблизително 15 минути от началото на програмата:

- Уредът автоматично наглася времето на цикъла за прането, което сте поставили в барабана, за да се постигнат идеални резултати от прането за минималното необходимо време.
- На екрана се показва зададената нова стойност на времето.

10.8 Стартиране на програма без отложен старт

1. Натиснете бутон Отложен старт неколккратно, докато на дисплея се покажат минутите или часовете на отлагане.

Съответният индикатор светва.

2. Натиснете бутон Старт/Пауза. Уредът започва отброяването на отложения старт.

Когато отброяването завърши, програмата стартира автоматично.



Преди да натиснете бутон Старт/Пауза за включване на уреда, можете да отмените или промените настройката за отложен старт.

10.9 Отмяна на отложен старт

За да отмените отложения старт:

1. Натиснете бутон Старт/Пауза, за да зададете пауза на уреда. Съответният индикатор примигва.
2. Натиснете бутон Отложен старт няколко пъти, докато на екрана се покаже .
3. Отново натиснете бутон Старт/Пауза, за стартирате програмата.

10.10 Прекъсване на програмата и промяна на опция

Можете да промените само някои функции, преди те да започнат да работят.

1. Натиснете бутон Старт/Пауза. Съответният индикатор мига.
2. Променете настройките на опцията.
3. Отново натиснете бутона Старт/Пауза.

Програмата продължава.

10.11 Отмяна на работеща програма

1. Натиснете бутон Вкл./Изкл, за да отмените програмата и да деактивирате уреда.
2. Натиснете бутон Вкл./Изкл отново, за да активирате уреда.

Сега можете да зададете нова програма за пране.



Преди да започнете новата програма, уредът може да източи водата. В този случай, уверете се че препаратът е все още в отделението за препарат и ако не е така, го напълнете отново.

10.12 Засичане на пране ProSense

След докосване на бутона Старт/Пауза:

1. Индикаторът  премигва.
2. ProSense стартира функцията за определяне на количеството пране, за да изчисли реалното времетраене на програмата.

Индикаторът **kg** и пунктирите за времето започват да мигат.

3. След около 15 минути на дисплея се извежда новото времетраене на програмата: индикаторът **kg** изгасва и пунктирите за времето спират да мигат. Уредът автоматично настройва времетраенето на програмата

спрямо прането за постигане на перфектни резултати за минимално време. Времетраенето на програмата може да се увеличава или намалява.



Засичането ProSense се извършва само с пълни програми за изпиране (без прескачане на фаза).

10.13 Отваряне на вратата, когато програмата работи



ПРЕДУПРЕЖДЕНИЕ!

Ако температурата и нивото на водата в барабана са твърде високи, индикаторът за заключена врата  остава включен и не можете да я отворите.

Отворете вратичката, постъпете по следния начин:

1. Натиснете бутон Вкл./Изкл за няколко секунди, за да деактивирате уреда.
2. Изчакайте няколко минути и след това внимателно отворете вратичката на уреда.
3. Затворете вратичката на уреда.
4. Активирайте уреда и отново задайте програмата.



10.14 Отваряне на вратата, когато отложеният старт функционира

Когато отложеният старт работи, вратичката на уреда е заключена. За да отворите вратичката на уреда:

1. Натиснете бутон Старт/Пауза. На дисплея индикаторът за заключена врата  изгасва.
2. Отворете вратичката на уреда.
3. Затворете капака и натиснете бутон Старт/Пауза. Отложеният старт продължава.

10.15 Край на цикъла

Когато програмата завърши, уредът спира автоматично. Включва се звуковият сигнал (ако е активиран).

На дисплея светва  и индикаторът за заключен капак  изгасва.

Индикаторът на бутона Старт/Пауза изгасва.

1. Натиснете бутон Вкл./Изкл., за да деактивирате уреда.

Пет минути след края на програмата, функцията за пестене на енергия автоматично деактивира уреда.



Когато отново активирате уреда, дисплеят показва края на последната зададена програма. Завъртете копчето за програми, за да зададете нов цикъл.

2. Извадете прането от уреда.
3. Уверете се, че барабанът е празен.
4. Дръжте вратата откритата, за да предотвратите плесен и миризми

10.16 Източване на вода след края на цикъла

Програмата за пране е завършила, но няма вода в барабана:

Барабанът се върти постоянно, за да предотврати намачкване на прането.

Индикаторът за заключен капак  се включва. Капакът остава блокиран.

Трябва да източите водата, за да отворите капака:

1. Ако е необходимо, намалете скоростта на центрофугиране.
2. Натиснете бутона Старт/Пауза.

Уредът източва водата и центрофугира.

3. Когато програмата приключи и индикаторът за блокирана врата  изгасне, можете да отворите вратата.
4. Натиснете Вкл./Изкл в продължение на няколко секунди, за да деактивирате уреда.



Уредът източва и центрофугира автоматично след приблизително 18 часа.

10.17 АВТОМАТИЧНА ГОТОВНОСТ ОПЦИЯ

Функцията АВТОМАТИЧНА готовност автоматично деактивира уреда, за да намали консумацията на енергия когато:

- Не използвате уреда в продължение на 5 минути преди да натиснете бутон Старт/Пауза. Натиснете бутона Вкл./Изкл, за да активирате отново уреда.
- 5 минути след края на програмата за пране
Натиснете бутона Вкл./Изкл, за да активирате отново уреда. Екранът показва края на последната зададена програма. Завъртете копчето за програми, за да зададете нов цикъл.



Ако нагласите програма или опция, която приключва с вливане на вода в барабана, функцията АВТОМАТИЧНА готовност няма да се **деактивира**, за да ви напомни да източите водата.

11. ПРЕПОРЪКИ И СЪВЕТИ



ВНИМАНИЕ!

Вж. глава "Безопасност".

11.1 Зареждане на прането

- Разделете прането на: бяло пране, цветно пране, изкуствени тъкани, фини тъкани и вълна.
- Спазвайте инструкциите за пране, обозначени на етикетите.

- Не поставяйте заедно бяло и цветно пране.
- Някои цветни дрехи може да се обезцветят при първото пране. Препоръчваме ви първия път да ги изперете отделно.
- Закопчайте калъфките за възглавници, затворете циповете, куките на копчетата и копчетата с клипс. Закопчайте колани.
- Изпразнете джобовете и разгънете дрехите.
- Обърнете наопаки многослойни тъкани, вълна и дрехи с щампи.
- Използвайте специален перилен препарат за премахване на упорити петна.
- Измийте и почистете предварително значителните замърсявания от пръст, преди да поставите прането в барабана
- Внимавайте с пердетата. Отстранете куките и поставете пердетата в торба за пране или калъфка за възглавница.
- Не перете пране без подгъви или със закъсано. Използвайте торбичка за пране, за да перете малки и/или деликатни елементи (например сутиени без банел, колани, чорапогащи и др.).
- Много малко заредено пране може да причини проблеми с баланса на центрофугирането. Ако това се случи, сортирайте ръчно дрехите в казана и стартирайте отново центрофугирането.

11.2 Упорити петна

За някои петна водата и препаратата не са достатъчни.

Препоръчваме предварително да обработите тези петна, преди да поставите дрехите в уреда.

Има специални препарати за отстраняване на петна. Използвайте специалния препарат за отстраняване на петна, който е приложим за вида петно и тъкан.

11.3 Перилни препарати и добавки

- Използвайте само перилни препарати и добавки, предназначени за употреба в перална машина:
 - прах за пране при всички видове тъкани,
 - прах за пране за фини тъкани (40 °C макс.) и вълнени тъкани,
 - течни перилни препарати, за предпочитане при програми за пране с ниска температура (60 °C макс.) при всички видове тъкани или по специално за вълнените тъкани.
- Не смесвайте различни видове перилни препарати.
- За да щадите околната среда, не използвайте по-голямо количество перилен препарат, отколкото е необходимо.
- Винаги спазвайте инструкциите, които ще откриете на опаковката на тези продукти.
- Използвайте правилните продукти за вида и цвета на тъканта, температурата на програмата и нивото на замърсяване.
- Ако уредът ви няма дозатор за препарати с клапа, добавете течния препарат с дозатор за миялен препарат (осигурен от производителя на препарата).

11.4 Екологични съвети

- Задайте програма без предпране за пране на дрехи с нормално замърсяване.
- Винаги стартирайте програма за измиване с максимално допустимия обем пране.
- Ако е необходимо, използвайте препарат за третиране на петна, когато сте задали програма с ниска температура.
- За да използвате правилното количество препарат, проверете твърдостта на водата в домашната ви система. Вижте "Твърдост на водата".

11.5 Твърдост на водата

Ако твърдостта на водата в района ви е висока или умерена, препоръчваме да използвате омекотител за вода за перални машини. В райони, където твърдостта на водата е мека, не е необходимо да използвате омекотител за вода.

За да разберете твърдостта на водата във вашия район се свържете с местната водоснабдителна компания.

Използвайте правилното количество омекотител за вода. Винаги спазвайте инструкциите, които ще откриете на опаковката на продукта.

12. ГРИЖИ И ПОЧИСТВАНЕ



ВНИМАНИЕ!

Вж. глава "Безопасност".

12.1 Външно почистване

Почиствайте уреда само със сапун и топла вода. Подсушете напълно всички повърхности.



ПРЕДУПРЕЖДЕНИЕ!

Не използвайте алкохол, разтворители или химически продукти.

12.2 Почистване на уреда от котлен камък

Ако твърдостта на водата в района ви е висока или умерена, препоръчваме да използвате препарат за премахване на котлен камък от водата за перални машини.

Редовно проверявайте барабана, за да предотвратите образуването на котлен камък и ръжда.

За да премахнете ръждата, използвайте само специални продукти за перални машини. Правете това отделно от прането на дрехи.



Винаги спазвайте инструкциите, които ще откриете на опаковката на продукта.

12.3 Профилактично пускане на програма за пране

При програмите с ниска температура е възможно да остане перилен препарат в барабана. Извършвайте поддържащо пране редовно. За целта:

- Извадете всичкото пране от барабана.
- Изберете програмата за памук с най-високата температура и с малко количество перилен препарат.

12.4 Почистване на дозатора за миялен препарат

1.

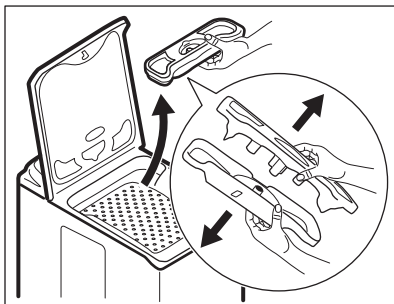

2.

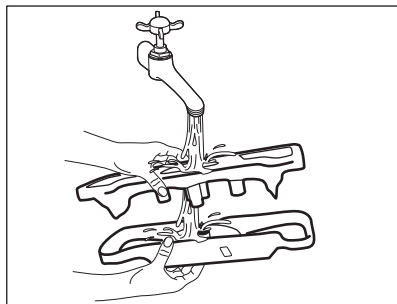

3.

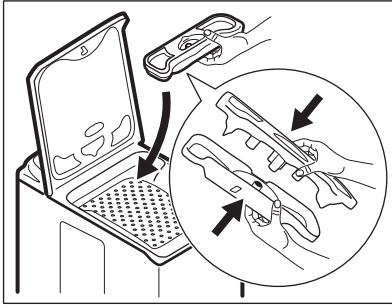

12.5 Почистване на филтъра за източване



Не чистете филтъра за източване, ако водата в уреда е гореща.

1.

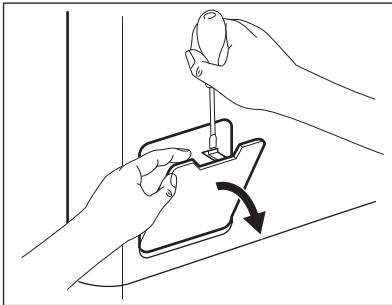

2.

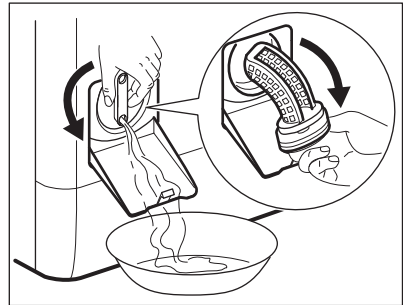

3.

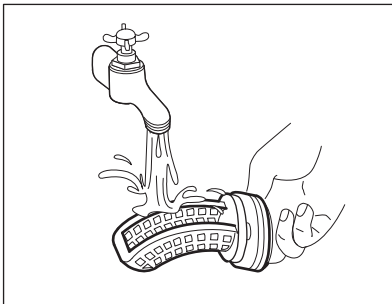

4.

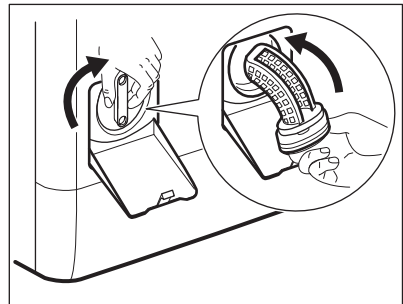

5.

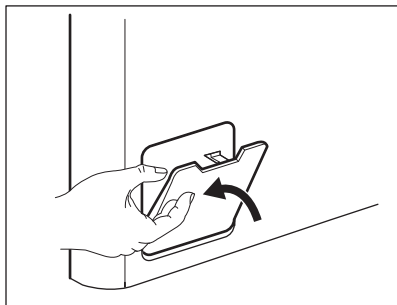

12.6 Почистване на маркуча за подаване на вода и филтъра на вентила

1.

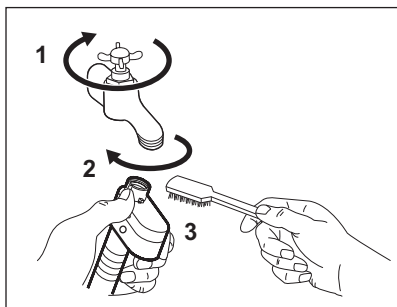

2.

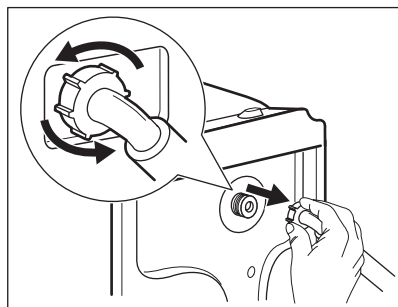

3.

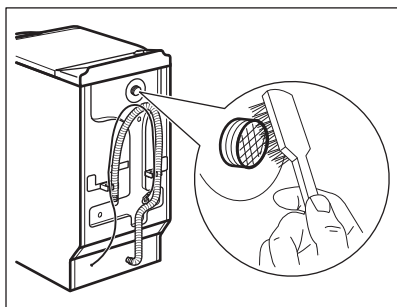

4.

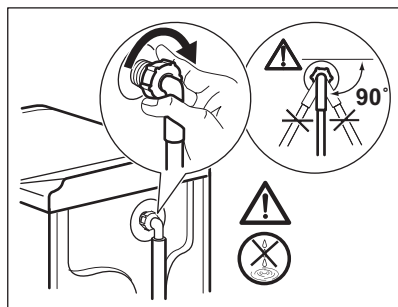

12.7 Аварийно източване

Поради неизправност уредът не може да източи водата.

Ако това се случи, направете стъпки (1) до (5) на "Почистване на филтър за източване". При необходимост почистете помпата.

12.8 Предпазни мерки срещу замръзване

Ако уредът е инсталиран на място, където температурата може да бъде по-ниска от 0° C, отстранете останалата вода от маркуча за подаване на вода и помпата за източване.

1. Изключете щепсела от контакта.
2. Затворете крана за водата.
3. Поставете двата края на маркуча за подаване на вода в контейнер и оставете водата да изтече от маркуча.
4. Изпразнете помпата за източване. Вижте процедурата за аварийно източване.
5. Когато помпата за източване е празна, поставете маркуча за подаване на вода отново.

**ВНИМАНИЕ!**

Уверете се, че температурата е по-висока от 0 °C преди да използвате отново уреда. Производителят не е отговорен за щети, причинени от ниска температура.

13. ОТСТРАНЯВАНЕ НА НЕИЗПРАВНОСТИ

**ВНИМАНИЕ!**

Вж. глава "Безопасност".

13.1 Въведение

Уредът не се включва или спира по време на работа.

Първо се опитайте да намерите решение на проблема (вижте таблицата). Ако проблемът продължи, се обърнете към оторизирания сервизен център.

При някои проблеми се чуват звукови сигнали и дисплеят показва код за аларма:

- **E10** - Уредът не се пълни с вода правилно. Стартирайте програмата, като натиснете бутон Старт/Пауза. След 10 секунди вратичката ще се отключи.

- **E20** - Уредът не източва водата.
- **E40** - Капакът на уреда или вратичките на барабана са отворени или не са затворени правилно. Моля, проверете и двете!
- **E90** - Електрозахранването не е стабилно. Изчакайте, докато електрозахранването се стабилизира.
- **EFO** - Устройството против наводнение работи. Изключете уреда и затворете крана за вода. Свържете се с оторизиран сервизен център.

**ВНИМАНИЕ!**

Деактивирайте уреда, преди да извършите проверките.

13.2 Възможни неизправности

Проблем	Възможно решение
Програмата не се включва.	<ul style="list-style-type: none"> • Уверете се, че щепселът е включен в контакта. • Уверете се, че капакът на уреда и вратите на барабана са правилно затворени. • Уверете се, че няма повреден бушон в електрическата кутия. • Уверете се, че бутона Старт/Пауза е натиснат. • Ако сте задали отложен старт, отменете настройката или изчакайте края на отброяването. • Изключете функцията за защита за деца, ако е включена.

Проблем	Възможно решение
Уредът не се пълни с вода правилно.	<ul style="list-style-type: none"> • Уверете се, че кранът на водата е отворен • Уверете се, че налягането на водата не е твърде ниско. За тази информация се обърнете към местното водоснабдително дружество. • Уверете се, че кранът на водата не е запушен. • Уверете се, че маркучът за входяща вода не е прегънат, повреден или усукан. • Уверете се, че свързването на маркуча е правилно. • Уверете се, че филтърът на маркуча и филтърът на вентила не са запушени. Вижте "Грижи и почистване".
Уредът се пълни с вода и веднага източва	<ul style="list-style-type: none"> • Уверете се, че маркучът за източване е правилно позициониран. Маркучът може да е поставен твърде ниско. Вижте "Инструкции за инсталация".
Уредът не източва водата.	<ul style="list-style-type: none"> • Уверете се, че каналът за водата не е запушен. • Уверете се, че отходният маркуч не е прегънат или усукан. • Уверете се, че филтърът за източване не е запушен. Ако е необходимо почистете филтъра. Вижте "Грижи и почистване". • Уверете се, че свързването на маркуча за източване е правилно. • Задайте програмата за източване, ако сте задали програма без фаза на източване. • Задайте програма за източване, ако зададете опция, която завършва с вода в барабана.
Фазата на центрофугиране не действа или цикълът на пране трае по-дълго от обикновено.	<ul style="list-style-type: none"> • Задайте програма за центрофугиране. • Уверете се, че филтърът за източване не е запушен. Ако е необходимо почистете филтъра. Вижте "Грижи и почистване". • Разпределете ръчно дрехите в барабана и стартирайте отново центрофугирането. Този проблем може да е причинен от проблем в баланса.
По пода има вода.	<ul style="list-style-type: none"> • Уверете се, че маркучите са здраво прикрепени към уреда и няма теч от мятото на свързване. • Уверете се, че маркучът за подаване на вода и маркучът за източване на вода не са повредени. • Уверете се, че използвате правилния перилен препарат, в правилното количество.
Не можете да отворите капака на уреда	<ul style="list-style-type: none"> • Уверете се, че програмата за пране е приключила. • Задайте програмата за източване или центрофугиране, ако има вода в барабана.

Проблем	Възможно решение
Уредът издава необичаен шум и вибрира.	<ul style="list-style-type: none"> Уверете се, че уредът е правилно нивелиран. Вижте "Инструкции за инсталация". Уверете се, че опаковката и/или транспортните болтове са премахнати. Вижте "Инструкции за инсталация". Добавете още пране в барабана. Зареденото количество пране е твърде малко.
Времетраенето на програмата се увеличава или намалява по време на извършването на програмата.	<ul style="list-style-type: none"> Функцията ProSense е способна да наглася времетраенето на програмата според типа и количеството пране. Вижте "Функция ProSense измерване на товара" в глава "Ежедневна употреба".
Резултатите от прането не са задоволителни.	<ul style="list-style-type: none"> Увеличете количеството перилен препарат или използвайте друга марка. Използвайте специални продукти, за да отстраните упоритите петна, преди изпиране. Уверете се, че сте задали правилната температура. Намалете зареденото пране.
Прекалено много пяна в барабана по време на цикъл на изпиране.	<ul style="list-style-type: none"> Намалете количеството на препарата.
След цикъла на изпиране има някой остатъци от препарат в отделението.	<ul style="list-style-type: none"> Уверете се, че преградата е в правилна позиция (налява за прах за пране - надясно за течен препарат). Уверете се, че използвате препарат, който съответства на индикациите в потребителското ръководство.

След проверката включете уреда. Програмата продължава от момента на прекъсване.

Ако проблемът се появи отново, се обърнете към оторизирания сервизен център. Ако дисплеят покаже други алармени кодове. Изключете и включете уреда. Ако проблемът продължи, се обърнете към оторизирания сервизен център.

14. ТЕХНИЧЕСКИ ДАННИ

Измерение	Ширина/ Височина/ Дълбочина/ Обща дълбочина	400 мм/ 890 мм/ 600 мм/ 600 мм
Електрическа връзка	Волтаж	230 V
	Приблизителна мощност	2200 W 10 A
	Бушон	50 Hz
	Честота	

Ниво на защита срещу навлизане на твърди частици и влага, осигурено от защитното покритие, освен в случаите, когато оборудването с ниско напрежение не разполага със защита срещу влага		IPX4
Налягане на водоснабдяване	Минимум Максимална	0,5 бара (0,05 MPa) 8 бара (0,8 MPa)
Водоснабдяване ¹⁾		Студена вода
Максимален товар	Памук	7 кг
Енергиен клас		A+++
Скорост на центрофугата	Максимална	1200 об./мин

¹⁾ Свържете маркуча за водоснабдяване към кран с резба 3/4" цола.

14.1 Допълнителни технически данни

Графичен знак на марката	AEG	
Име на дистрибутора	Electrolux Lehel Kft 1142 Budapest Erzsébet kir.né útja 87	
Наименование на модел	LTX6G271E	
	Мерна единица	
Енергиен клас	(по скалата от A до D , където A е най-ефективно, а D - най-малко ефективно)	A+++
Измиващо действие	(по скалата от A до G , където A е висококачествено, а G - най-нискокачествено действие)	A
Действие на центрофугата	(по скалата от A до G , където A е висококачествено, а G - най-нискокачествено)	A
Остатъчна влажност	%	53
Максимална скорост на центрофугиране	об./мин	1200
Товар на пране	кг	7
Средногодишно потребление на енергия ¹⁾	kWh	122

Средногодишно потребление на вода 1)	литра	8990
Шум при изпиране с нормална програма за памучно пране на 60° C	dB/A	56
Шум при центрофугиране с нормална програма за памучно пране на 60° C	dB/A	77

1) В съответствие с EN60456.

15. ОПАЗВАНЕ НА ОКОЛНАТА СРЕДА

Рециклирайте материалите със символа . Поставете опаковките в съответните контейнери за рециклирането им. Помогнете за опазването на околната среда и човешкото здраве, както и за рециклирането на отпадъци от

електрически и електронни уреди. Не изхвърляйте уредите, означени със символа , заедно с битовата смет. Върнете уреда в местния пункт за рециклиране или се обърнете към вашата общинска служба.

TARTALOM

1. BIZTONSÁGI INFORMÁCIÓK.....	33
2. BIZTONSÁGI UTASÍTÁSOK.....	34
3. TERMÉKLEÍRÁS.....	36
4. KEZELŐPANEL.....	37
5. PROGRAMTÁBLÁZAT.....	39
6. FOGYASZTÁSI ÉRTÉKEK.....	44
7. KIEGÉSZÍTŐ FUNKCIÓK.....	45
8. BEÁLLÍTÁSOK.....	47
9. AZ ELSŐ HASZNÁLAT ELŐTT.....	48
10. NAPI HASZNÁLAT.....	48
11. HASZNOS TANÁCSOK ÉS JAVASLATOK.....	52
12. ÁPOLÁS ÉS TISZTÍTÁS.....	54
13. HIBAELHÁRÍTÁS.....	57
14. MŰSZAKI ADATOK.....	59

AZ ÖN ELÉGEDETTSGE ÉRDEKÉBEN

Köszönjük, hogy megvásárolta ezt az AEG készüléket. Termékünk gyártásakor egy olyan berendezést kívántunk megalkotni az Ön számára, amely kifogástalan teljesítményt nyújt hosszú éveken keresztül, köszönhetően az alkalmazott innovatív technológiáknak, amelyek az életét jelentősen megkönnyítik – és amelyeket más készülékeken nem talál meg. Kérjük, szánjon néhány percet az útmutató végigolvasására, hogy a maximumot hozhassa ki készülékéből. Látogassa meg a weboldalunkat:



Kezelési tanácsok, kiadványok, hibaelhárító, szerviz információk:
www.aeg.com/webselfservice



További előnyökért regisztrálja készülékét:
www.registreaeg.com



Kiegészítők, segédanyagok és eredeti alkatrészek vásárlása a készülékhez:
www.aeg.com/shop

VÁSÁRLÓI TÁMOGATÁS ÉS SZERVIZ

Kizárólag eredeti alkatrészek használatát javasoljuk.

Ha készülékével a szervizhez fordul, legyenek kéznél az alábbi adatok: Típus, termékszám, sorozatszám.

Ezek az információk az adattáblán olvashatók.

 Figyelmeztetés - Biztonsági információk

 Általános információk és hasznos tanácsok

 Környezetvédelmi információk

A változtatások jogát fenntartjuk.

1. ⚠ BIZTONSÁGI INFORMÁCIÓK

Az üzembe helyezés és használat előtt gondosan olvassa el a mellékelt útmutatót. A gyártó nem vállal felelősséget a helytelen beszerelés vagy használat miatt keletkezett sérülésekért és károkért. Tartsa biztonságos és elérhető helyen az útmutatót, hogy szükség esetén mindig a rendelkezésére álljon.

1.1 Gyermekek és fogyatékkal élő személyek biztonsága

- A készüléket 8 év feletti gyermekek és csökkent fizikai, értelmi vagy mentális képességű, illetve megfelelő tapasztalatok vagy ismeretek híján lévő személyek csak felügyelettel, vagy a készülék biztonságos használatára vonatkozó megfelelő tájékoztatás esetén használhatják.
- Ne hagyja, hogy gyerekek játsszanak a készülékkel.
- A 3 évesnél fiatalabb gyermekeket mindig tartsa távol a készüléktől, amikor az működik.
- Minden csomagolóanyagot tartson távol a gyermekektől, és megfelelően dobja azokat hulladékba.
- A mosószeret tartsa távol a gyermekektől.
- A gyermekeket és a háziállatokat tartsa távol a készüléktől, amikor az ajtaja nyitva van.
- Gyermekek felügyelet nélkül nem végezhetnek tisztítási vagy karbantartási tevékenységet a készüléken.

1.2 Általános biztonság

- Ne változtassa meg a készülék műszaki jellemzőit.
- Soha ne lépje túl a megengedett legnagyobb töltetet, mely 7 kg tömegű lehet (lásd a „Programtáblázat” című fejezetet).
- Az üzemi víznyomás értékének a vízhálózat készülékcsatlakozási pontjánál 0,5 bar (0,05 MPa) és 8 bar (0,8 MPa) között kell lennie.

- Ügyeljen arra, hogy a készülék alsó részén levő szellőzőnyílást a készülék alatti szőnyeg, lábtörlő vagy egyéb padlóburkoló tárgy ne zárja el.
- A készülék vízhálózatra történő csatlakoztatásához használja a mellékelt, új tömlőkészletet vagy a márkaszerviz által biztosított egyéb új tömlőkészletet.
- Régi tömlőkészlet nem használható fel újra.
- Ha a hálózati kábel megsérül, azt a gyártónak vagy a márkaszerviznek vagy más hasonlóan képzett személynek kell kicserélnie, nehogy elektromos veszélyhelyzet álljon elő.
- Bármilyen karbantartás előtt kapcsolja ki a készüléket, és húzza ki a hálózati csatlakozódugót a csatlakozóaljzatból.
- A készülék tisztításához ne használjon nagy nyomású vízugarat és/vagy gőzt.
- A készüléket nedves ruhával tisztítsa. Csak semleges tisztítószer használjon. Ne használjon súrolószert, súrolószivacsot, oldószert vagy fém tárgyat.

2. BIZTONSÁGI UTASÍTÁSOK

2.1 Üzembe helyezés

- Távolítsa el az összes csomagolást és a szállítási rögzítőcsavarokat.
- A szállítási rögzítőcsavarokat tartsa biztonságos helyen. Amennyiben a készüléket a jövőben szállítani kell, ezeket vissza kell szerelni, hogy a dob rögzítésével megakadályozzák a készülék belsejének sérülését.
- A készülék nehéz, ezért legyen körültekintő a mozgatásakor. Mindig használjon munkavédelmi kesztyűt és zárt lábbelit.
- Ne helyezzen üzembe, és ne is használjon sérült készüléket.
- Tartsa be a készülékhez mellékelt üzembe helyezési útmutatóban foglaltakat.
- Ne helyezze üzembe a készüléket olyan helyen, ahol a hőmérséklet $0\text{ }^{\circ}\text{C}$ alá süllyedhet, vagy ahol ki van téve az időjárásnak.

- A készülék üzemeltetésének helyén a padló vízszintes, sík, stabil, hőálló és tiszta legyen.
- Gondoskodjon arról, hogy keringeni tudjon a levegő a készülék és a padló között.
- Úgy állítsa be a lábakat, hogy a készülék és a padló között rendelkezésre álljon a szükséges hely.
- Ne helyezze üzembe a készüléket olyan helyen, ahol a fedelét nem lehet teljesen kinyitni.
- Ne tegyen a készülék alá edényt azért, hogy az esetleg a készülékből szivárgó vizet összegyűjtse. A használatra javasolt felszerelésekkel kapcsolatban forduljon a márkaszervizhez.

2.2 Elektromos csatlakoztatás

- A készüléket kötelező földelni.

- Mindig megfelelően felszerelt, áramütés ellen védett aljzatot használjon.
- Ellenőrizze, hogy az adattáblán szereplő adatok megfelelnek-e a helyi elektromos hálózat paramétereinek.
- Ne használjon hálózati elosztókat és hosszabbító kábeleket.
- Ügyeljen a hálózati csatlakozódugó és a hálózati kábel épségére. Amennyiben a készülék hálózati vezetékét ki kell cserélni, a cserét márkaszervizünknel végeztesse el.
- Csak az üzembe helyezés befejezése után csatlakoztassa a hálózati csatlakozódugót a hálózati csatlakozóaljzatba. Ügyeljen arra, hogy a hálózati dugasz üzembe helyezés után is könnyen elérhető legyen.
- Nedves kézzel ne érintse meg a hálózati kábelt és a csatlakozódugót.
- A hálózati vezeték kihúzásakor soha ne vezetékét húzza. A kábelt mindig a csatlakozódugónál fogva húzza ki.
- A készülék megfelel az EGK irányelveinek.

2.3 Vízhálózatra csatlakoztatás

- Ügyeljen arra, hogy ne okozzon sérülést a vízcsöveknek.
- Mielőtt új vagy hosszabb idő óta nem használt csövekhez csatlakoztatja javítás vagy új eszköz (pl. vízóra stb.) felszerelése után a készüléket, addig folyassa a vizet, amíg az teljesen ki nem tisztul.
- A készülék első használata közben és után ellenőrizze, hogy nem látható-e vízszivárgás.

2.4 Használat



FIGYELMEZTETÉS!

Személyi sérülés, áramütés, tűz, égési sérülés vagy a készülék károsodásának veszélye áll fenn.

- Ez a készülék kizárólag háztartási célokra használható.
- Kövesse a mosószer csomagolásán feltüntetett utasításokat.
- Ne tegyen gyúlékony anyagot vagy gyúlékony anyaggal szennyezett tárgyat a készülékbe, annak közelébe, illetve annak tetejére.
- Ellenőrizze, hogy minden fémtárgyat eltávolított-e a ruhákból.

2.5 Szerviz

- A készülék javítását bízza a márkaszervizre.
- Csak eredeti pótalkatrészeket használjon.

2.6 Ártalmatlanítás



FIGYELMEZTETÉS!

Sérülés- vagy fulladásveszély.

- Bontsa a készülék elektromos- és vízhálózati csatlakozását.
- A készülék közelében vágja át a hálózati kábelt, és tegye a hulladékba.
- Szerelje le az ajtókilincset, hogy megakadályozza gyermekek és kedvenc állatok készülékdoobban rekedését.
- A készüléket az elektromos és elektronikus berendezésekre (WEEE) vonatkozó helyi rendeleteknek megfelelően tegye a hulladékba.

3. TERMÉKLEÍRÁS

3.1 Speciális tulajdonságok

Új mosó-szárítógépe a víz, az energia és a mosószer gazdaságos felhasználása révén a modern ruhanemű-kezelés minden követelményének megfelel.

- A **ProSense technológia** segítségével a készülék a behelyezett ruhanemű függvényében automatikusan beállítja a program

időtartamát, hogy a lehető legrövidebb idő alatt tökéletes mosási eredményt biztosít.

- Köszönhetően a **Soft Plus kiegészítő funkciónak**, az öblítőszer egyenletesen oszlik szét a ruhaneműben, és mélyen behatol a szövetszálakba, így tökéletes puhaságot biztosít.

3.2 A készülék áttekintése

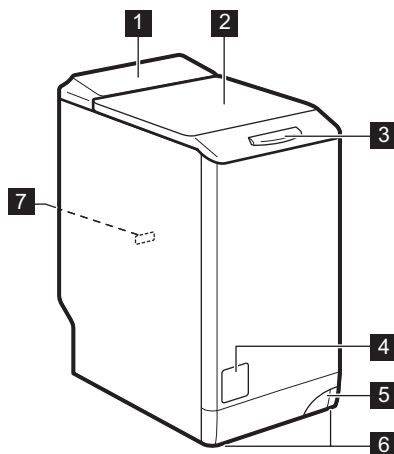

- 1 Kezelőpanel
- 2 Fedél
- 3 Fedélfogantyú
- 4 Leeresztő szivattyú szűrője
- 5 A készülék mozgatására szolgáló kar
- 6 Lábak a készülék vízszintbe állításához.
- 7 Adattábla

4. KEZELŐPANEL



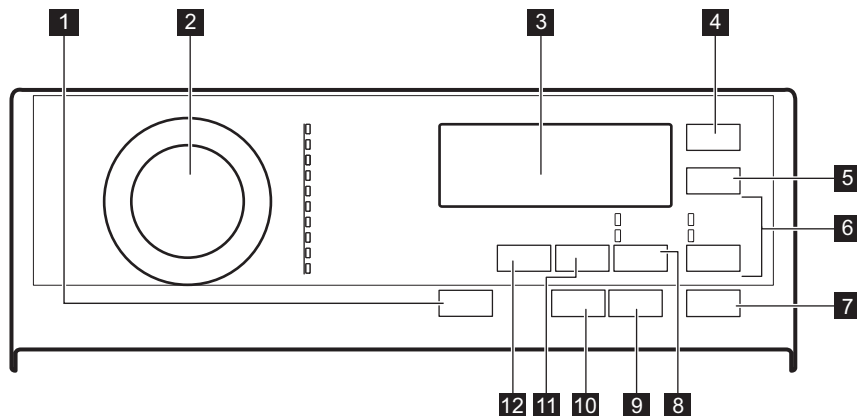





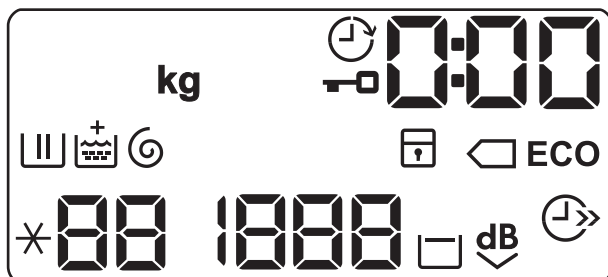







4.1 Kezelőpanel ismertetése



- 1** Be / Ki nyomógomb
- 2** Programválasztó
- 3** Kijelző
- 4** Eco érintőgomb
- 5** időmegtakarítás érintőgomb
- 6** Öblítés átugrás érintőgomb
- Öblítés+ kiegészítő funkció
 - Csak öblítés kiegészítő funkció
- 7** Start / Szünet nyomógomb
- 8** Előmosás/foltmosás átugrás érintőgomb
- Folteltávolítás kiegészítő funkció
 - Előmosás kiegészítő funkció
- 9** Késleltetett indítás érintőgomb
- 10** Folyékony mosószer érintőgomb
- 11** Centrifugálás centrifugálás sebességét mérséklő érintőgomb
- 12** Hőmérséklet érintőgomb







4.2 Kijelző









kg	A ruhatöltet becslésekor a visszajelző villog a kijelzőn.
	Ajtó zárva visszajelző.
	Késleltetett indítás visszajelző.
	A digitális visszajelző az alábbiakat képes megjeleníteni: <ul style="list-style-type: none"> • Program időtartama (pl. 2:40). • Késleltetés időtartama (pl. 30' vagy 2h). • Ciklus vége (U). • Figyelmeztető kód (E20).
	Mosási szakasz visszajelző. Előmosási és mosási szakasz alatt villog.
	Öblítési szakasz visszajelző. Öblítési szakasz alatt villog.
	Soft Plus kiegészítő funkció. A + visszajelző megjelenik a  fölött, amikor kiegészítő funkció van beállítva.
	Centrifugálás és szivattyúzás szakasz visszajelzője. Centrifugálás és szivattyúzás szakasz alatt villog.
	Gyermekzár visszajelző.
	Energiatakarékosság visszajelzők. A  visszajelző 40 °C-os vagy 60 °C-os pamut program kiválasztásakor jelenik meg.
	Hőmérséklet-visszajelző. A * - visszajelző megjelenik, amikor hideg mosást állít be.
	Centrifugálási sebesség-visszajelző.
	Nincs centrifugálási sebesség visszajelző. A centrifugálás kikapcsolva, a készülék csak szivattyúzást végez.
	Öblítés tartás visszajelző.
	Extra csendes visszajelző.
	Időmegetakarítás visszajelző.



5. PROGRAMTÁBLÁZAT

Mosási programok

Program	Alapértelmezett hőmérséklet Hőmérséklet-tartomány	Maximális centrifugálási sebesség Centrifugálási sebességtartomány	Maximális töltet	Program leírása
 Pamutok	40 °C 95 °C - Hideg	1200 ford./perc 1200 - 400 ford./perc	7 kg	<p>Fehér és színes pamut (erősen és közepesen szennyezett pamut ruhadarabok).</p> <p>Standard programok az energiacímke fogyasztási értékei számára. A 1061/2010 számú jogszabály értelmében a Pamutok program 60 °C-on és a Pamutok program 40 °C-on a(z)  kiegészítő funkcióval a „Normál 60 °C-os pamut programnak” és a „Normál 40 °C-os pamut programnak” felelnek meg. Ezek a leghatékonyabb programok a normál szennyezettségű pamut ruhák mosásához, ami a vízfelhasználást és az energiafogyasztást illeti.</p> <p> A mosási szakasz tényleges vízhőmérséklete eltérhet a megadott program-hőmérséklettől.</p>
 Műszál	40 °C 60 °C - Hideg	1200 ford./perc 1200 - 400 ford./perc	3 kg	Műszálás vagy kevert szálás szövetek. Normál szennyezettség.
 Kényes anyagok	40 °C 40 °C - Hideg	1200 ford./perc 1200 - 400 ford./perc	2,5 kg	Kényes textil, pl. akril, viszkóz és kevert szálás szövetek, melyek kímélő mosást igényelnek. Normál szennyezettség.
 Gyapjú / Se-lyem	40 °C 40 °C - Hideg	1200 ford./perc 1200 - 400 ford./perc	1 kg	Gépben mosható gyapjúhoz, kézzel mosható gyapjúhoz és „kézzel mosható” jelzéssel ellátott egyéb kényes szövetekhez¹⁾

Program	Alapértelmezett hőmérséklet Hőmérséklet-tartomány	Maximális centrifugálási sebesség Centrifugálási sebesség-tartomány	Maximális töltet	Program leírása
 Anti-allergén	60 °C	1200 ford./perc 1200 - 400 ford./perc	7 kg	Fehér pamut darabok. A program a néhány percig 60 °C fölött tartott hőmérsékletű mosási szakasznak köszönhetően eltávolítja a mikroorganizmusokat. Ez segít a csírasejtek, a baktériumok, a mikroorganizmusok és a részecskék eltávolításában. Egy további öblítési szakasz biztosítja a mosószermaradványok és a pollenek/allergén anyagok alapos eltávolítását. Így a mosás hatékonyabb.
 20 perc - 3 kg	30 °C 40 °C - 30 °C	1200 ford./perc 1200 - 400 ford./perc	3 kg	Pamut és műszál darabok enyhén szennyezettten vagy csupán egyszer viselve.

Program	Alapértelmezett hőmérséklet Hőmérséklet-tartomány	Maximális centrifugálási sebesség Centrifugálási sebességtartomány	Maximális töltet	Program leírása
 Kültéri sportruházat	30 °C 40 °C - Hideg	1200 ford./perc 1200 - 400 ford./perc	2,5 kg ²⁾ 1 kg ³⁾	<p> Ne használjon öblítőszer-t, és győződjön meg arról, hogy nincs öblítőszer-maradvány a mosószer-adagolóban.</p> <p>Kivehető polár vagy egyéb termobéléssel rendelkező kültéri ruházat, például munkaruha, sportruha, vízálló és lélegző dzseki vagy szélzseki.Javasolt ruhatöltet: 2,5 kg. A program vízállóságot helyreállító ciklusként is használható, melyet kifejezetten a ruhadarabok impregnálására terveztek. A vízállóságot helyreállító ciklus elvégzéséhez a következők szerint járjon el:</p> <ul style="list-style-type: none"> • Töltsön mosószert a  adagolórekeszbe. • Töltsön ruhaneműhöz való, speciális impregnáló szert a  öblítőszer-adagoló rekeszbe. • Csökkentse a ruhatöltetet 1 kg-ra. <p>A vízállóság legeredményesebb helyreállítása érdekében a ruhaneműt szárítógépben szárítsa meg a Kültéri sportruházat szárítóprogram használatával (amennyiben az rendelkezésre áll, és ha a ruhanemű tájékoztató címkéje megengedi).</p>
 Takaró	40 °C 60 °C - Hideg	800 ford./perc 800 - 400 ford./perc	2 kg	<p>Egyetlen műszálás takaróhoz, bélelt ruhákhoz, paplanhoz, tollkabáthoz és hasonló darabokhoz.</p>

Program	Alapértelmezett hőmérséklet Hőmérséklet-tartomány	Maximális centrifugálási sebesség Centrifugálási sebességtartomány	Maximális töltet	Program leírása
 Vasaláskönynyítés	40 °C 60 °C - Hideg	800 ford./ perc 800 ford./ perc - 400 ford./perc	1 kg	Műszálás szövetek, amelyek mosása kímélő módon történik. Normál és enyhe szennyezettség. ⁴⁾
 Szivattyúzás/ Centrifugálás	-	1200 ford./ perc 1200 ford./ perc - 400 ford./perc	7 kg	A ruhanemű centrifugálásához és a víz doból való leeresztéséhez. Mindegyik ruhaanyaghoz, a kényes ruhaneműk és gyapjú kivételével.













1) A ciklus közben a dob kis sebességen forog a kíméletes mosás érdekében. Úgy tűnhet, hogy a dob nem forog, vagy nem megfelelően forog, azonban ez normális jelenség ennél a programnál.



















2) Mosási program.

3) Mosási program és impregnáló szakasz.

4) A ruhanemű gyűrődésének csökkentése érdekében ez a ciklus szabályozza a víz hőmérsékletét, valamint kímélő mosást és centrifugálást végez. Ekkor a mosógép további öblítéseket végez.

Programfunkciók összeegyeztethetősége

	 Pamutok	 Műszál	 Kényes anyagok	 Gyapjú / Selyem	 Anti-allergén	 20 perc - 3 kg	 Kültéri sportruházat	 Takaró	 Vasaláskönynyítés	 Szivattyúzás/Centrifugálás
Centrifugálás 	■	■	■	■	■	■	■	■	■	■
Öblítés tartás 	■	■	■	■	■		■	■		
Extra csendes 	■	■	■							

	 Pamutok	 Műszál	 Kényes anyagok	 Gyapjú / Selyem	 Anti-allergén	 20 perc - 3 kg	 Kültéri sportruházat	 Takaró	 Vasaláskönnyítés	 Szivattyúzás/Centrifugálás
Folteltávolítás  ¹⁾	■	■	■		■				■	
Előmosás 	■	■	■		■				■	
Öblítés+ 	■	■	■		■		■		■	
Csak öblítés 	■	■	■	■	■	■	■	■	■	■
Eco ²⁾ 	■	■	■					■		
időmegtakarítás ³⁾ 	■	■	■							■
Késleltetett indítás 	■	■	■	■	■	■	■	■	■	■
Folyékony mosószer 	■	■	■	■	■	■	■	■	■	■
Soft Plus	■	■	■		■			■	■	

1) E beállítás 40 °C-nál alacsonyabb hőmérséklet esetén nem áll rendelkezésre.

2) Ez a kiegészítő funkció 30 °C-nál alacsonyabb hőmérséklet esetén nem áll rendelkezésre.

3) Ha a legrövidebb időtartamot állítja be, azt ajánljuk, hogy csökkentse a töltet méretét. Meg lehet teljesíteni a készüléket, de csökkenhet a mosás hatékonysága.

5.1 Woolmark Apparel Care - Kék



A Woolmark vállalat ennek a mosógépnek a gyapjúmosási ciklusát jóváhagyta a „kézzel mosható” jelzésű, gyapjú ruhadarabok gépi mosására, azzal a feltétellel, hogy a ruhák mosása a mosógép gyártójától származó utasítások szerint történik. Mindig kövesse a ruhanemű kezelési címkéjén szereplő szárítási és egyéb utasítást. M1145

A Woolmark szimbólum minőségstanúsító védjegy funkciót tölt be számos országban.

6. FOGYASZTÁSI ÉRTÉKEK



i A feltüntetett értékek laboratóriumi körülmények között, a megfelelő szabványelőírásoknak megfelelően lefolytatott méréseket tükrözik. Az értékek különböző okok miatt változhatnak, pl. a ruhanemű jellege és mennyisége, illetve a környezeti hőmérséklet függvényében. A víznyomás, az üzemi feszültség és a befolyó víz hőmérséklete szintén hatással lehet a mosási program időtartamára.

i A folyamatos termékfejlesztés miatt a műszaki adatok előzetes bejelentés nélkül változhatnak.

i A mosási program alatt a ProSense technológia módosíthatja a mosás időtartamát és a fogyasztási értékeket. További részletekért olvassa el „A ProSense töltetérzékelés” c. szakaszt a „Napi használat” című fejezetben.

Programok	Töltet (kg)	Energiafogyasztás (kWh)	Vízfogyasztás (liter)	Program hozzávetőleges időtartama (perc)	Fennmaradó nedvességtartalom (%) ¹⁾
Pamutok 60°C	7	1,16	58	197	53
Pamutok 40°C	7	0,61	56,2	192	53
Műszál 40°C	3	0,45	46	105	35
Kényes anyagok 40°C	2,5	0,55	46	90	35
Gyapjú / Selyem 30°C	1	0,35	50	65	30

Szabványos pamut programok 

Programok	Töltet (kg)	Energia-fogyasztás (kWh)	Víz-fogyasztás (liter)	Program hozzávetőleges időtartama (perc)	Fennmaradó nedvességtartalom (%) ¹⁾
Szabványos pamut 60°C 	7	0,95	47	255	53
Szabványos pamut 60°C 	3,5	0,65	39	188	53
Szabványos pamut 40°C 	3,5	0,59	39	187	53

¹⁾ A centrifugálási fázis végén.

Kikapcsolt állapotban (W)	Bekapcsolva hagyva (W)
0.48	0.48

A fenti táblázatban szereplő adatok megfelelnek az EU 2009/125/EC számú bizottsági rendelkezésének, mely a 1015/2010 számú irányelvet teljesíti.

7. KIEGÉSZÍTŐ FUNKCIÓK

7.1 Bevezetés



A kiegészítő funkciók nem választhatóak mindegyik mosási programmal. A mosási programok és a különféle opciók/funkciók összeegyeztethetőségére vonatkozóan lásd a „Programtáblázat” c. szakaszt. Egy opció/funkció kizárhat egy másikat; ebben az esetben a készülék nem engedi a nem összeillő opciók/funkciók együtt történő beállítását. Mindig ügyeljen arra, hogy tiszta és száraz legyen a képernyő, valamint az érintőgombok.

7.2 Be / Ki

Nyomja meg néhány másodperc hosszan a gombot a készülék be- vagy kikapcsolásához. A készülék be- vagy

kikapcsolásakor két különböző hang hallható.

Mivel az energiafogyasztás csökkentésére a Készenlét funkció automatikusan kikapcsolja a készüléket néhány esetben, így előfordulhat, hogy a készüléket ismét be kell kapcsolni.

További részletekért olvassa el a Készenlét c. szakaszt a „Napi használat” című fejezetben.

7.3 Hőmérséklet

Egy mosási program kiválasztása esetén a készülék automatikusan javasol egy alapértelmezett hőmérsékletet.

Az alapértelmezett hőmérséklet módosításához válassza ezt a kiegészítő funkciót.

Megjelenik a beállított hőmérséklet * - - visszajelzője (a készülék nem melegíti a vizet).

7.4 Centrifugálás

Egy program kiválasztása esetén a készülék automatikusan beállítja a megengedett maximális centrifugálási sebességet.

Érintse meg többször a gombot a következőkhöz:

- **Centrifugálási sebesség csökkentése.**



A kijelző csak a beállított programnál elérhető centrifugálási sebességet mutatja.

- **Öblítés tartás kiegészítő funkció bekapcsolása.**

Az utolsó centrifugálás törlésre kerül. A készülék nem ereszt le az utolsó öblítővizet, hogy megóvja a ruhaneműket a gyűrődéstől. A mosási program leáll, és a víz a dobban marad.

A kijelzőn a  visszajelző jelenik meg. A fedél zárva marad, és a dob rendszeres időközönként forgást végez, hogy csökkentse a ruhák gyűrődését. A fedél kinyitásához le kell engedni a vizet.

Ha megérinti a Start / Szünet gombot, a készülék centrifugál és leereszti a vizet.



A készülék körülbelül 18 óra elteltével automatikusan leereszti a vizet.

- **Az Extra csendes kiegészítő funkció bekapcsolása.**

A közbenső és végső centrifugálási szakasz elmarad, és a készülék a program végén a dobban tartja a vizet. Ez elősegíti a ruhák gyűrődésének csökkentését.

A kijelzőn a  visszajelző jelenik meg. A fedél zárva marad. A dob rendszeres időközönként forgást végez, hogy csökkentse a ruhák gyűrődését. A fedél kinyitásához le kell engedni a vizet.

Mivel a program nagyon csendes, este is használható, amikor az olcsóbb éjszakai áram rendelkezésre áll. Egyes programok esetén az öblítéseket a készülék nagyobb

mennyiségű víz felhasználásával végzi.

Ha megérinti a Start / Szünet gombot, a készülék csak a szivattyúzást végzi el.



A készülék körülbelül 18 óra elteltével automatikusan leereszti a vizet.

7.5 Előmosás/foltmosás

Nyomja meg többször ezt a gombot a két kiegészítő funkció közül az egyik bekapcsolásához.

- **Folteltávolítás **

A kiegészítő funkció kiválasztásával folteltávolító szakasz adható a programhoz, az erősen szennyezett vagy foltos ruhanemű folteltávolítóval történő kezeléséhez.

Töltse a folteltávolítót a  rekeszbe. A folteltávolító a mosási program megfelelő szakasza alatt kerül beadagolásra.



Ez a kiegészítő funkció növelheti a program időtartamát, és 40 °C-nál alacsonyabb hőmérséklet esetén nem áll rendelkezésre.

- **Előmosás **

A kiegészítő funkció használatával 30 °C-os előmosási szakaszt adhat a mosási szakasz elé.

A kiegészítő funkció erősen szennyezett ruhanemű, különösen homokkal, porral, szárral és egyéb szilárd részecskével összepiszkolt ruhák esetén ajánlott.



Ez a kiegészítő funkció növelheti a program időtartamát.

Az érintőgomb fölött megjelenik a megfelelő visszajelző.

7.6 Öblítés

Ezzel a gombbal az alábbi kiegészítő funkciók egyikét lehet kiválasztani:

- **Öblítés+  kiegészítő funkció**

Ez a kiegészítő funkció néhány öblítési fázist ad a kiválasztott mosási programhoz.
Olyan személyek esetében használja ezt a kiegészítő funkciót, akik allergiások a mosószermaradványokra, valamint olyan helyeken, ahol lágy a víz.

i A kiegészítő funkció kismértékben növeli a program időtartamát.

- Mosási szakasz átugrása - Csak öblítés  A készülék csak az öblítési, centrifugálási és szivattyúzási szakaszt végzi el a kiválasztott programból.

A megfelelő visszajelző világítani kezd.

7.7 időmegtakarítás

Ezzel a kiegészítő funkcióval csökkentheti a program időtartamát.

- Amennyiben a ruhanemű átlagosan vagy enyhén szennyezett, ajánlatos lehet a mosási program lerövidítése. Érintse meg **egyszer** a gombot a program időtartamának csökkentéséhez.
- Kisebb töltet esetén **kétszer** érintse meg ezt a gombot egy extra gyors program beállításához.

A kijelzőn a  visszajelző jelenik meg.

7.8 Eco

Ezt a kiegészítő funkciót enyhén vagy átlagosan szennyezett, 30 °C-on vagy

magasabb hőmérsékleten mosandó darabok esetén válassza.

A készülék csökkenti a mosási hőmérsékletet, és meghosszabbítja a mosási időt, hogy jó mosási hatékonyságot érjen el az energiatakarékosság mellett. A kijelzőn a **ECO** visszajelző jelenik meg.

7.9 Folyékony mosószer

Nyomja meg a gombot a ciklus kiigazításához, ha folyékony mosószert használ.

A megfelelő visszajelző világítani kezd.

7.10 Késleltetett indítás

Ezzel a kiegészítő funkcióval a program kezdetét megfelelőbb időpontig késleltetheti.

A megfelelő késleltetés beállításához érintse meg többször a gombot. Az időtartam 30 perces lépésekkel 90 percig, valamint 2 óra és 20 óra között növelhető.



A Start / Szünet gomb megérintése után a kijelzőn a  visszajelző és a kiválasztott késleltetési időtartam látható, és a készülék megkezdí a visszaszámlálást.

7.11 Start / Szünet

Érintse meg a Start / Szünet gombot a készülék elindításához vagy működésének szüneteltetéséhez, illetve a futó program megszakításához.

8. BEÁLLÍTÁSOK





8.1 Hangjelzések

A program végét jelző hangjelzések kikapcsolására a   és  gombot érintse meg egyidejűleg körülbelül 6 másodpercre.

i A hangjelzések folytatják a működést, amikor a készülék meghibásodik.

8.2 Gyerekzár

Ezzel a kiegészítő funkcióval megakadályozhatja a gyermekeket abban, hogy játsszanak a kezelőpanellel.

- A kiegészítő funkció **be/kikapcsolásához** egyidejűleg addig tartsa megérintve a   és  gombot, amíg a  visszajelző **világítani nem kezd/el nem alszik** a kijelzőn.

Bekapcsolhatja a kiegészítő funkciót:

- Miután megérinti a Start / Szünet gombot: az összes gomb és a programkapcsoló inaktívvá válik (a Be / Ki gomb kivételével).
- Mielőtt megérinti a Start / Szünet gombot: a készülék nem indítható.

A kiegészítő funkció kiválasztását a készülék kikapcsolás után is tárolja.





8.3 Soft Plus

Az öblítőszer eloszlásának és a ruhanemű puhaságának optimalizálása érdekében válassza a Soft Plus kiegészítő funkciót.

Ez az öblítőszer funkció használatakor javasolt.





A kiegészítő funkció kismértékben növeli a program időtartamát.

A kiegészítő funkció **be/kikapcsolásához** egyidejűleg addig tartsa megérintve a  és  gombot, amíg a  visszajelző **világítani nem kezd/el nem alszik** a  visszajelző felett.

8.4 Állandó extra öblítés

A kiegészítő funkció mindig egy további öblítést eredményez egy új program beállításakor.

- E kiegészítő funkció **be-/kikapcsolásához** érintse meg a  és a   gombot. Az érintőgomb mellett megjelenik a megfelelő visszajelző.

9. AZ ELSŐ HASZNÁLAT ELŐTT

1. Csatlakoztassa a dugaszt a hálózati aljzatba.
2. Nyissa ki a vízcsapot.
3. Öntsön 2 liter vizet a mosószer-adagoló mosási rekeszébe.
Ez aktiválja a leeresztő rendszert.
4. Öntsön egy kevés mosószert a mosószer-adagoló mosási rekeszébe.
5. Állítsa be és ruhák nélkül indítson el egy pamut mosására szolgáló programot a legmagasabb hőmérsékleten.
Ez minden szennyeződést eltávolít a dobból és az üstből.

10. NAPI HASZNÁLAT

10.1 A készülék elindítása

1. Csatlakoztassa a dugaszt a hálózati aljzatba.
2. Nyissa ki a vízcsapot.
3. Nyomja meg az Be / Ki gombot a készülék bekapcsolásához.

Egy rövid hangjelzés hallható.

10.2 A mosnivaló betöltése

1. Nyissa fel a készülék fedelét.
2. Nyomja meg az **A** gombot.
Automatikusan kinyílik a dob.
3. Helyezze a mosandó darabokat egyenként a dobba.
4. Rázza meg a darabokat, mielőtt a készülékbe helyezi őket.

Ügyeljen arra, hogy ne tegyen túl sok mosandó holmit a dobba.

5. Csukja be a dobot, majd a fedelet.

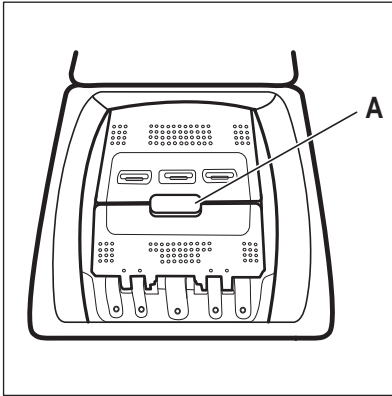
**VIGYÁZAT!**

A készüléke fedelének bezárása előtt, ellenőrizze, hogy megfelelően bezárta-e a dobot.

10.3 Mosószer-adagoló rekeszek. Mosószerek és adalékok használata

1. Mérje ki a mosógéphez megadott mosó- és öblítőszt.
2. Helyezze a mosó- és az öblítőszt a megfelelő rekeszekbe.



Mindig tartsa be a mosószertermékek csomagolásán található utasításokat.

10.4 Folyékony mosószer vagy mosópor esetén

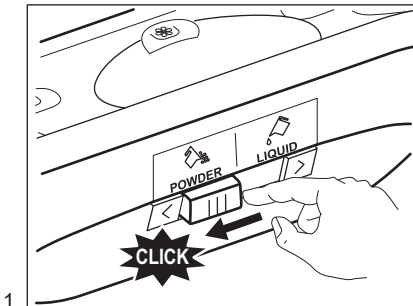

1.

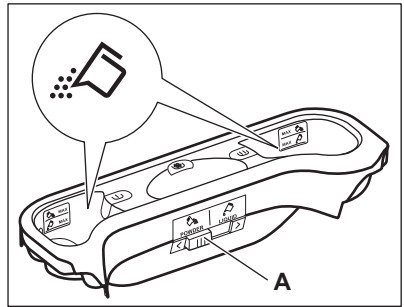

2.

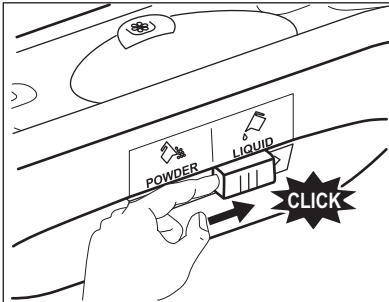

3.

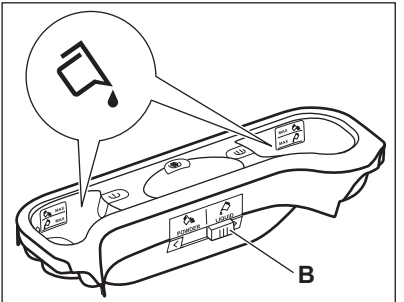

4.

- A pozíció mosópor esetén (gyári beállítás).
- B pozíció folyékony mosószer esetén.

**Folyékony mosószer használatokor:**

- Ne használjon kocsonyás állagú vagy sűrű folyékony mosószereket.
- Ne helyezzen a készülékbe a maximális szintjelzésnél nagyobb mennyiségű folyékony mosószert.

10.5 Program kiválasztása

1. Fordítsa el a programválasztó gombot a kívánt program beállításához:
 - A megfelelő program visszajelzője világítani kezd.
 - A Start / Szünet visszajelző villog.
 - A kijelző a következőket jeleníti meg: alapértelmezett hőmérséklet, centrifugálási sebesség, a programszakaszoknak és a program időtartamának visszajelzői.
2. Szükség esetén módosítsa a hőmérsékletet, a centrifugálási sebességet, a ciklus időtartamát, vagy adjon hozzá további kiegészítő funkciókat. Ha elindít egy kiegészítő funkciót, annak visszajelzője megjelenik.

 Amennyiben egy beállítás **nem lehetséges**, nem jelenik meg visszajelző, és hangjelzés hallható.

10.6 Egy program késleltetett indítás nélküli indítása

A program elindításához nyomja meg a Start / Szünet gombot.

A hozzá tartozó visszajelző villogása megszűnik, és folyamatosan világítani kezd.

A kijelzőn a program éppen működő fázisának visszajelzője villogni kezd.

A program elindul, és a fedél

reteszlődik. A kijelzőn a  visszajelző jelenik meg.

 A leeresztő szivattyú egy rövid időre bekapcsolhat, amikor a készülék vizet tölt be.

10.7 Ciklus időtartamának újrászámítása

-  A program kezdete után körülbelül 15 perccel:
- A minimálisan szükséges időn belüli tökéletes mosási eredmény eléréséhez, a készülék automatikusan állítja be a dobba tett ruhákhoz a ciklusidőt.
 - A kijelző az új időtartamot mutatja.

10.8 Egy program késleltetett indítással történő indítása

1. Nyomja meg többször a Késleltetett indítás gombot, amíg a kijelzőn a késleltetés perceinek vagy óráinak száma meg nem jelenik.

A megfelelő visszajelző világítani kezd.

2. Nyomja meg az Start / Szünet gombot.

A készülék megkezdí a késleltetett indítás visszaszámolását.

Amikor a visszaszámolás befejeződik, automatikusan megkezdődik a program végrehajtása.

-  Amíg a készüléket el nem indítja a Start / Szünet gombbal, törölheti vagy megváltoztathatja a beállított késleltetett indítást.

10.9 A késleltetett indítás törlése

Késleltetett indítás törlése:

1. Nyomja meg a Start / Szünet gombot a készülék működésének szüneteltetéséhez.
- A megfelelő visszajelző villog.
2. Nyomja meg egymás után többször a Késleltetett indítás gombot, amíg a  meg nem jelenik a kijelzőn.
3. A program azonnali elindításához nyomja meg ismét a Start / Szünet gombot.

10.10 A program megszakítása és a kiegészítő funkció módosítása

Csak néhány kiegészítő funkciót módosíthat a működése megkezdése előtt.

1. Nyomja meg a Start / Szünet gombot.
- A megfelelő visszajelző villog.
2. Változtassa meg a beállított kiegészítő funkciót.
 3. Nyomja meg ismét a Start / Szünet gombot.

A program folytatódik.

10.11 Folyamatban levő program törlése



1. A program törléséhez és a készülék kikapcsolásához a Be / Ki gombot nyomja meg.
 2. A készülék bekapcsolásához ismét nyomja meg a Be / Ki gombot.
- Most új mosási programot állíthat be.



Új program indítása előtt a készülék leeresztheti a vizet. Ebben az esetben ellenőrizze, hogy továbbra is van-e mosószer a mosószer-adagoló rekeszben, és ha nincs, töltsse fel ismét mosószerrel.

10.12 A ProSense töltetérzékelés

A Start / Szünet gomb megérintése után:

1. A  visszajelző villog.
2. A ProSense funkció megkezdí a töltetérzékelést, hogy kiszámítsa a program valós időtartamát. A **kg** visszajelző és a  időjelző pontok villognak.
3. Hozzávetőleg 15 perc elteltével a kijelzőn a program új időtartama látható: a **kg** visszajelző kialszik, és a  időjelző pontok abbahagyják a villogást.

A készülék a behelyezett ruhanemű függvényében automatikusan beállítja a program időtartamát, hogy a lehető legrövidebb idő alatt

tökéletes mosási eredményt biztosít. Nőhet vagy csökkenhet a program időtartama.



A ProSense töltetérzékelés kizárólag teljes mosási programoknál fut le (amikor nincs szakaszátugrás beállítva).

10.13 A készülék ajtajának kinyitása, amikor a program működik



VIGYÁZAT!

Ha túl magas a hőmérséklet vagy a dobban a víz szintje, akkor továbbra is látható az ajtózár visszajelző () , és nem tudja kinyitni az ajtót.

Az ajtó kinyitásához a következők szerint járjon el:

1. A készülék kikapcsolásához nyomja meg a Be / Ki gombot néhány másodpercig.
2. Várjon néhány percet, majd óvatosan nyissa ki a készülék ajtaját.
3. Csukja be a készülék ajtaját.
4. Kapcsolja be a készüléket, és állítsa be ismét a programot.

10.14 Az ajtó kinyitása, miután a késleltetett indítási funkciót bekapcsolta

Amikor a késleltetett indítás működik, a készülék ajtaja zárva van.

A készülék ajtajának kinyitásához:



1. Nyomja meg az Start / Szünet gombot.
- Az ajtózár  visszajelző kialszik a kijelzőn.
2. Nyissa ki a készülék ajtaját.
 3. Zárja be az ajtót, és nyomja meg a Start / Szünet gombot.

A késleltetett indítás folytatja a működést.

10.15 Ciklus vége

Amikor a program befejeződött, a készülék automatikusan leáll. Egy

hangjelzés hallható (ha engedélyezve van).

A kijelzőn  jelenik meg, és a fedél zárva visszajelző  eltűnik.

Kialszik a Start / Szünet gomb visszajelzője.

1. A készülék kikapcsolásához nyomja meg a Be / Ki gombot.

A program lejártá után öt perccel az energiatakarékos funkció automatikusan kikapcsolja a készüléket.



Amikor ismét bekapcsolja a készüléket, akkor a kijelzőn a utoljára beállított program kijelzése látható. Forgassa el a programválasztó gombot egy új program beállításához.

2. Szedje ki a ruhaneműt a dobból.
3. Ellenőrizze, hogy a dob üres-e.
4. Hagyja egy ideig nyitva az ajtót, hogy elkerülje a penész vagy kellemetlen szagok keletkezését.

10.16 Vízleeresztés a ciklus vége után

A mosási program véget ért, de még mindig víz van a dobben:

Rendszeresen forog a dob, hogy megakadályozza a ruhák gyűrődését.

Világít a fedélzár  visszajelző. A fedél zárva marad.

A fedél kinyitásához le kell a vizet engednie:

1. Szükség esetén csökkentse a centrifugálási sebességet.
2. Nyomja meg a Start / Szünet gombot.

A készülék leereszti a vizet és centrifugál.

3. A program befejezése után kialszik az ajtózár  visszajelző, és kinyithatja az ajtót.
4. A készülék kikapcsolásához nyomja meg a Be / Ki gombot néhány másodpercig.



A készülék leereszti a vizet, és körülbelül 18 óra elteltével automatikusan centrifugál.

10.17 Automatikus készenlét funkció kiegészítő funkció

Az energiafogyasztás csökkentésére az Automatikus készenlét funkció funkció automatikusan kikapcsolja a készüléket, ha:

- A Start / Szünet gomb megnyomása előtt 5 percen át nem használja a készüléket.
A készülék ismételt bekapcsolásához nyomja meg a Be / Ki gombot.
- A mosási program befejezése után 5 perccel
A készülék ismételt bekapcsolásához nyomja meg a Be / Ki gombot.
A kijelzőn a legutoljára beállított program befejezési ideje látható.
Forgassa el a programválasztó gombot egy új program beállításához.



Ha olyan programot vagy kiegészítő funkciót állít be, melynek végén a víz a dobben marad, a Automatikus készenlét funkció funkció **nem kapcsolja ki** a készüléket arra való emlékeztetőként, hogy el kell végezni a szivattyúzást.

11. HASZNOS TANÁCSOK ÉS JAVASLATOK



FIGYELMEZTETÉS!

Lásd a Biztonságról szóló részt.

11.1 A ruha töltet

- A következők szerint válogassa szét a ruhákat: fehér, színes, műszálas, kényes és gyapjúruhák.

- Tartsa be a mosási útmutatásokat, melyek a ruhák kezelési címkein találhatóak.
- Ne mosson együtt fehér és színes darabokat.
- Egyes színes darabok elszíneződhetnek az első mosásnál. Célszerű az első mosásnál külön mosni a darabokat.
- Gombolja be a párnahuzatokat, húzza össze a cipzáratokat, kapcsolja be a kapcsokat és patentokat. Kösse össze az öveket.
- Ūrítse ki a zsebeket, és fordítsa ki a darabokat.
- Fordítsa ki a többrétegű anyagokat, gypjút és festett ábrákkal ellátott darabokat.
- Különleges mosószerrel távolítsa el az erős szennyeződések.
- A mosógépbe helyezés előtt a ruhaneműből mossa ki és távolítsa el az erős szennyeződések.
- Legyen körültekintő a függönyök esetében. Vegye ki az akasztókat, és tegye mosószákbá vagy párnahuzatba a függönyöket.
- Ne mossa a készülékben a nem szegett vagy szakadt ruhadarabokat. Használjon mosószákot a kis és/vagy kényes darabok mosására (pl.: merevített melltartók, övek, harisnyanadrágok stb.).
- Centrifugálási szakaszban a nagyon kicsi töltet kiegyensúlyozási problémákat okozhat. Ilyen esetben kézzel rendezze el a dobban a ruhadarabokat, majd indítsa újra a centrifugálási szakaszt.

11.2 Makacs szennyeződések

Egyes szennyeződések esetében nem elegendő a víz és a mosószer.

Célszerű az ilyen szennyeződések a darab készülékbe tétele előtt kezelni.

Különleges feltöltávólítók állnak rendelkezésre. Azt a különleges feltöltávólítót használja, mely megfelel a folt és az anyag jellegének.

11.3 Mosószeres és adalékanyagok

- Csak mosógépek számára készült mosószereket és adalékokat használjon:
 - univerzális, valamennyi anyagfajtaúpushoz való mosópor;
 - finomtextil (max. 40 °C-os) és gypjú mosásához való mosópor,
 - valamennyi anyagfajtaúhoz, elsősorban az alacsony hőfokú (max. 60 °C-os) programokhoz való folyékony mosószerek, illetve a csak gypjú mosására szolgáló speciális mosószerek.
- Ne keverje a különböző fajtájú mosószereket.
- A környezet védelme érdekében ne használjon a szükségesnél több mosószert.
- Mindig tartsa be a mosószertermékek csomagolásán található útmutatásokat.
- Az anyag fajtájának és színének, a program hőmérsékletének és a szennyezettség mértékének megfelelő termékeket használja.
- Ha a készüléke nem rendelkezik terelőlapos mosószert-adagolóval, akkor adagológolyóba öntse a folyékony mosószereket (a golyót a mosószert gyártója mellékeli).

11.4 Környezetvédelmi tanácsok

- Előmosási fázis nélkül tegye be a normál szennyezettségű ruhákat mosáshoz.
- Mindig maximális megengedett ruhatöltettel indítson egy mosóprogramot.
- Szükség esetén használjon feltöltávólítót, amikor alacsony hőmérsékletű programot állít be.
- A megfelelő mennyiségű mosószert használatához ellenőrizze a háztartási vízhálózatában lévő víz keménységét. Lásd a „Vízkeménység” című szakaszt.

11.5 Vízkeménység

Ha nagy vagy közepes a vízkeménység a körzetében, akkor célszerű vízlágyítót

használni a mosógépekben. Olyan körzetekben, ahol alacsony a vízkeménység nem szükséges vízlágyító használata.

A körzetében lévő vízkeménység megérdeklődéséhez a helyi vízellátó vállalathoz forduljon.

Megfelelő mennyiségű vízlágyítót alkalmazzon. Mindig tartsa be a termék csomagolásán található útmutatásokat.

12. ÁPOLÁS ÉS TISZTÍTÁS



FIGYELMEZTETÉS!

Lásd a Biztonságról szóló részt.

12.1 Külső tisztítás

Csak szappannal és meleg vízzel tisztítsa a készüléket. Hagyjon minden felületet megszáradni.



VIGYÁZAT!

Ne használjon alkoholt, oldószereket vagy vegyszereket.

12.2 Vízkötelenítés

Ha nagy vagy közepes a vízkeménység a körzetében, akkor célszerű vízkötelenítőt használni a mosógépekben.

Rendszeresen ellenőrizze a dobot, hogy megakadályozza vízkő- és rozsdarészecskék képződését.

12.4 A mosószer-adagoló tisztítása

1.

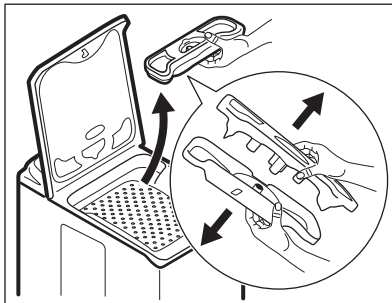

2.

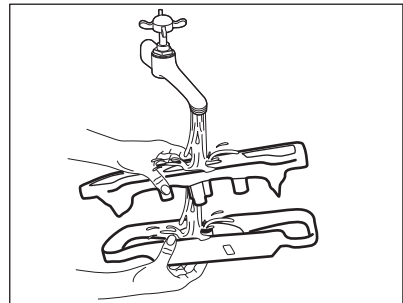

Csak mosógéphez való termékeket használjon a rozsdarészecskék eltávolítására. Ezt a ruhamosástól külön végezze.



Mindig tartsa be a termék csomagolásán található útmutatásokat.

12.3 Karbantartási mosás

Az alacsony hőmérsékletű programok használata esetén előfordulhat, hogy mosószer marad a dobben. Rendszeresen végezzen karbantartási mosást. Ennek elvégzéséhez:

- Szedje ki az összes ruhaneműt a dobból.
- Egy kevés mosószerrel, maximális hőmérsékleten, pamut mosására szolgáló, rövid programot használjon.

3.

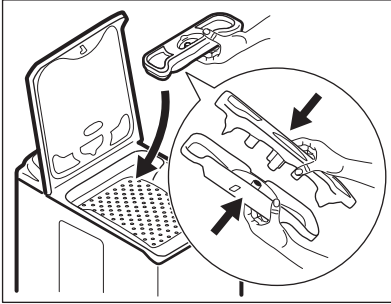

12.5 A leeresztő szűrő tisztítása



Ne kezdje el a szűrő tisztítását mindaddig, amíg a készülékben lévő víz forró.

1.

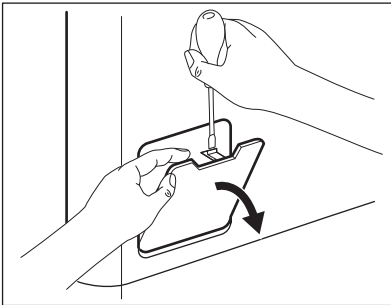

2.

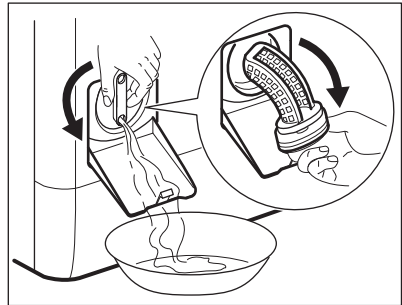

3.

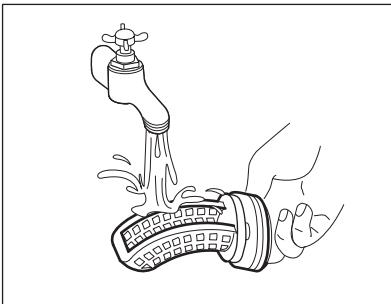

4.

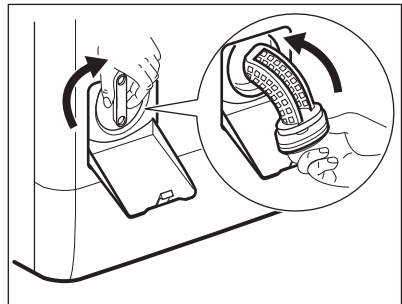

5.

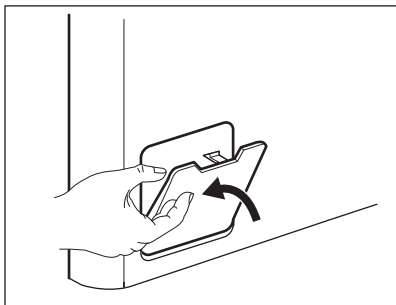

12.6 A befolyócső és a szelepből lévő szűrő tisztítása

1.

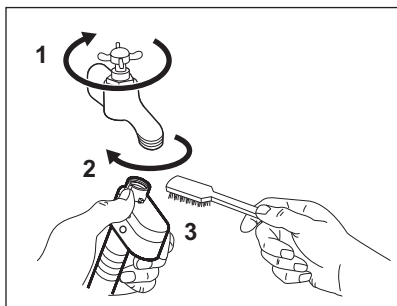

2.

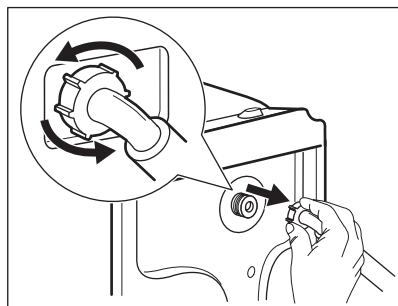

3.

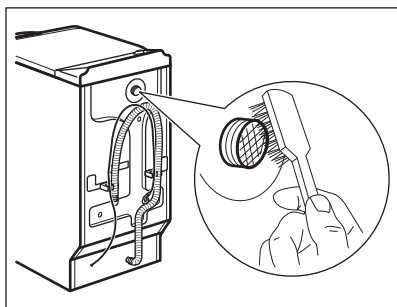

4.

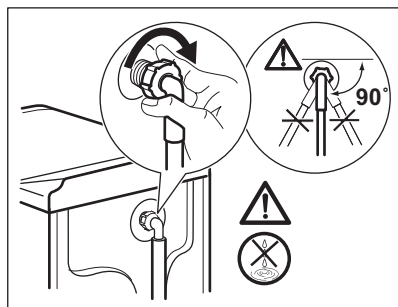

12.7 Vészleeresztés

Hibás működés miatt a készülék nem tudja a vizet leereszteni.

Ha ez történik, akkor végezze el „A lefolyószűrő tisztítása” című rész (1) - (5) lépéseiben leírtakat. Szükség esetén tisztítsa meg a szivattyút.

12.8 Fagyveszély

Ha olyan helyen van a készülék elhelyezve, ahol 0 °C alatt lehet a hőmérséklet, akkor engedje ki a megmaradt vizet a befolyócsőből és a leeresztő szivattyúból.

1. Húzza ki a hálózati csatlakozódugót a konnektorból.
2. Zárja el a vízcsapot.

3. Tegye a befolyócső két végét egy tartályba, és hagyja a csőből kifolyni a vizet.
4. Ürítse ki a leeresztő szivattyút. Tekintse át a vészleeresztési eljárást.
5. Amikor üres a vízszivattyú, akkor szerelje ismét vissza a befolyócsövet.

**FIGYELMEZTETÉS!**

Ellenőrizze, hogy magasabb-e 0 °C-nál a hőmérséklet, mielőtt ismét használja a készüléket. A gyártó nem felelős az alacsony hőmérsékletek miatt keletkező károkat.

13. HIBAELHÁRÍTÁS

**FIGYELMEZTETÉS!**

Lásd a Biztonságról szóló részt.

13.1 Bevezetés

A készülék nem indul el, vagy működés közben leáll.

Először próbálja meg kiküszöbölni a problémát (lásd a táblázatot). Ha a probléma továbbra is fennáll, akkor forduljon a márkaszervizhez.

Egyes problémák esetén hangjelzések hallhatóak, és riasztási kód jelenik meg a kijelzőn:

- **E10** - A készülék nem tölti be megfelelően a vizet. Indítsa el újra a készüléket a Start / Szünet gomb megnyomásával. 10 másodperc elteltével az ajtózár kiold.

- **E20** - A készülék nem ereszt le a vizet.
- **E40** - A készülék fedele vagy a dob ajtaja nyitva van, vagy nem megfelelően van bezárva. Kérjük, ellenőrizze mindkettőt.
- **E90** - A hálózati feszültség ingadozik. Várja meg, hogy a feszültségingadozás megszűnjön.
- **EFO** - A túlcserülés-gátló bekapcsol. Húzza ki a hálózati dugaszt a hálózati aljzatból, és zárja el a vízcsapot. Forduljon a márkaszervizhez.

**FIGYELMEZTETÉS!**

Mielőtt elvégezné az ellenőrzéseket, kapcsolja ki a készüléket.

13.2 Lehetséges meghibásodások

Jelenség	Lehetséges megoldás
A program nem indul el.	<ul style="list-style-type: none"> • Ügyeljen arra, hogy a villásdugó be legyen dugva a hálózati aljzatba. • Győződjön meg arról, hogy a készülék fedele és a dob ajtaja jól be van-e zárva. • Ellenőrizze, hogy nem oldott-e ki valamelyik biztosíték a biztosítékdozobban. • Ellenőrizze, hogy megérintette-e a Start / Szünet gombot. • Ha késleltetett indítás van beállítva, törölje azt, vagy várja meg a visszaszámlálás befejeződését. • Kapcsolja ki a Gyerekzár funkciót, ha az be van kapcsolva.

Jelenség	Lehetséges megoldás
A készülék nem tölti be megfelelően a vizet.	<ul style="list-style-type: none"> • Ellenőrizze, hogy nyitva van-e a vízcsap. • Ellenőrizze, hogy a hálózati víznyomás nem túl alacsony-e. Ezzel kapcsolatban kérjen tájékoztatást a helyi vízműtől. • Ellenőrizze, hogy a vízcsap nincs-e eltömődve. • Ellenőrizze, hogy a vízbefolyó cső nincs-e megcsavarodva, megsérülve vagy megtörve. • Ellenőrizze, hogy megfelelő-e a befolyócső csatlakoztatása. • Ellenőrizze, hogy a vízbefolyó csőben és a szelepből található szűrők egyike nincs-e eltömődve. Nézze meg az „Ápolás és tisztítás” részt.
A készülék megtelik vízzel, majd azonnal leereszti azt.	<ul style="list-style-type: none"> • Ellenőrizze, hogy megfelelő helyzetben van-e a kifolyócső. Lehetséges, hogy kifolyócső túl alacsonyan helyezkedik el. Olvassa el az „Üzembe helyezési utasítás” című részt.
A készülék nem engedi ki a vizet.	<ul style="list-style-type: none"> • Ellenőrizze, hogy a szifon nincs-e eltömődve. • Ellenőrizze, hogy a kifolyócső nincs-e megcsavarodva vagy megtörve. • Ellenőrizze, hogy a lefolyószűrő nincs-e eltömődve. Szükség esetén tisztítsa meg a szűrőt. Nézze meg az „Ápolás és tisztítás” című részt. • Ellenőrizze, hogy megfelelő-e a kifolyócső csatlakoztatása. • Állítsa be a szivattyúzás programot, ha szivattyúzás nélküli programot állított be. • Állítsa be a szivattyúzás programot, ha olyan kiegészítő funkciót állított be, melynek végén a víz a dobban marad.
A centrifugálási szakasz nem működik, vagy a mosási ciklus szokatlanul sokáig tart.	<ul style="list-style-type: none"> • Indítsa el a centrifugálási programot. • Ellenőrizze, hogy a lefolyószűrő nincs-e eltömődve. Szükség esetén tisztítsa meg a szűrőt. Nézze meg az „Ápolás és tisztítás” című részt. • Ilyen esetben kézzel rendezze el a dobban a darabokat, majd indítsa újra a centrifugálási szakaszt. Ezt a jelenséget kiegyensúlyozási hiba is kiválthatja.
Víz van a padlón.	<ul style="list-style-type: none"> • Ellenőrizze, hogy a vízcsövek vízcsatlakozásai szorosan meg vannak-e húzva, és nincs-e vízszivárgás. • Ellenőrizze, hogy nincsenek-e sérülések a víz befolyó- és kifolyócsővén. • Ellenőrizze, hogy a megfelelő minőségű és mennyiségű mosószert használja-e.
Nem lehet felnyitni a készülék fedelét.	<ul style="list-style-type: none"> • Ellenőrizze, hogy a mosási program befejeződött-e. • Állítsa be a szivattyúzás vagy centrifugálás kiegészítő funkciót, ha víz van az üstben.

Jelenség	Lehetséges megoldás
A készülékből szokatlan zajok hallatszanak, valamint rázkódnak.	<ul style="list-style-type: none"> Ellenőrizze, hogy megfelelő-e a készülék vízszintezése. Olvassa el az „Üzembe helyezési utasítás” című részt. Ellenőrizze, hogy eltávolította-e a csomagolást és/vagy a szállítási rögzítőcsavarokat. Olvassa el az „Üzembe helyezési utasítás” című részt. Tegyen több ruhát a dobba. Lehetséges, hogy a töltet túl kicsi.
A program végrehajtása során a program időtartama növekedhet vagy csökkenhet.	<ul style="list-style-type: none"> A ProSense funkció képes a program időtartamának beállítására a ruhanemű típusának és mennyiségének megfelelően. További részletekért olvassa el „A ProSense töltérfékezés” c. szakaszt a „Napi használat” című fejezetben.
Nem kielégítő a mosás eredménye.	<ul style="list-style-type: none"> Növelje a mosószer mennyiségét, vagy használjon másikat. A ruhák mosása előtt használjon speciális tisztítószereket a makacs szennyeződések eltávolítására. Ellenőrizze, hogy megfelelő hőmérsékletet állított-e be. Csökkentse a töltetet.
Túl sok hab képződik a dobban mosás közben.	<ul style="list-style-type: none"> Csökkentse a mosószer mennyiségét.
A mosási ciklus után mosószer maradványok találhatóak a mosószer-adagolóban.	<ul style="list-style-type: none"> Ellenőrizze, hogy a terelőlap megfelelő helyzetű-e (balra álljon mosópornál, jobbra álljon folyékony mosószernél). Ellenőrizze, hogy a mosószer-adagolót a jelen használati utasításban leírtaknak megfelelően használta-e.

Ellenőrzés után kapcsolja be a készüléket. A program a megszakítási ponttól folytatódik.

Ha a probléma ismét jelentkezik, akkor forduljon a márkaszervizhez.

Ha a kijelző a fentiekől eltérő riasztási kódot mutat. Kapcsolja ki majd be a készüléket. Ha a probléma továbbra is fennáll, akkor forduljon a márkaszervizhez.

14. MŰSZAKI ADATOK

Méretek	Szélesség / magasság / mélység / teljes mélység	400 mm/ 890 mm/ 600 mm/ 600 mm
Elektromos csatlakoztatás	Feszültség Összteljesítmény Biztosíték Frekvencia	230 V 2200 W 10 A 50 Hz
A szilárd részecskék és nedvesség bejutása elleni védelmet a védőburkolat biztosítja, kivéve ahol az alacsony feszültségű részeket nem védi ez burkolat		IPX4
Hálózati víznyomás	Minimum Maximum	0,5 bar (0,05 MPa) 8 bar (0,8 MPa)
Vízellátás ¹⁾		Hideg víz

Maximális töltet	Pamut	7 kg
Energiahatékonysági osztály		A+++
Centrifugálási sebesség	Maximum	1200 ford./perc

1) Csatlakoztassa a vízbefolyó-tömlőt egy 3/4" csavarmenetes csaphoz.

14.1 Kiegészítő műszaki adatok

Márkajelzés (logó)	AEG	
Forgalmazó neve	Electrolux Lehel Kft 1142 Budapest Erzsébet királyné útja 87	
A készülék azonosító jele	LTX6G271E	
	Mértékegység	
Energiaosztály	(az A és D közötti skálán, ahol az „A” A+++ a leghatékonyabb és „D” a legkevésbé hatékony)	
Mosási hatékonyság	(az A és G közötti skálán, ahol „A” a legnagyobb és „G” a legkisebb teljesítményt jelenti)	A
Centrifugálási hatékonyság	(az A és G közötti skálán, ahol „A” a leghatékonyabb, és „G” a legkevésbé hatékony)	A
Maradék nedvesség	%	53
Maximális centrifugálási sebesség	ford./perc	1200
Mosási töltet	kg	7
Átlagos éves energiafogyasztás¹⁾	kWh	122
Átlagos éves vízfogyasztás¹⁾	liter	8990
Mosóprogram zajszintje normál, 60 °C-os pamut program esetében	dB/A	56
Centrifuga zajszintje normál, 60 °C-os pamut program esetében	dB/A	77

1) Az EN60456 szabványnak megfelel.

15. KÖRNYEZETVÉDELMI TUDNIVALÓK

A  következő jelzéssel ellátott anyagokat hasznosítsa újra. Újrahasznosításhoz tegye a megfelelő konténerekbe a csomagolást. Járuljon hozzá környezetünk és egészségünk védelméhez, és hasznosítsa újra az elektromos és elektronikus hulladékot. A

 tiltó szimbólummal ellátott készüléket ne dobja a háztartási hulladék közé. Juttassa el a készüléket a helyi újrahasznosító telepre, vagy lépjen kapcsolatba a hulladékkezelésért felelős hivatallal.

