

EKK549500X

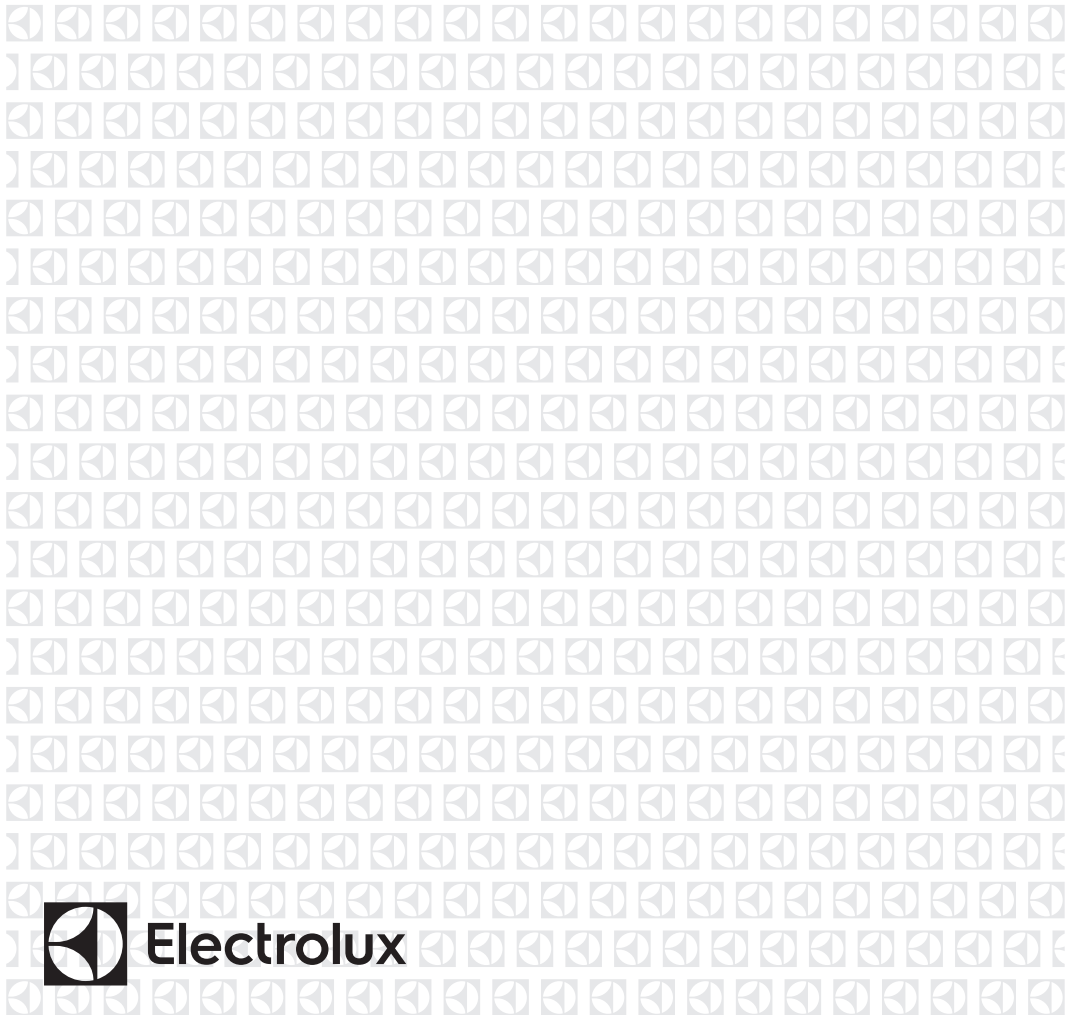

HU Tűzhely

Használati útmutató



Electrolux

TARTALOM

1. BIZTONSÁGI INFORMÁCIÓK.....	3
2. BIZTONSÁGI UTASÍTÁSOK.....	5
3. TERMÉKLEÍRÁS.....	9
4. AZ ELSŐ HASZNÁLAT ELŐTT.....	10
5. FŐZŐLAP - NAPI HASZNÁLAT.....	10
6. FŐZŐLAP – HASZNOS TANÁCSOK ÉS JAVASLATOK.....	11
7. FŐZŐLAP - ÁPOLÁS ÉS TISZTÍTÁS.....	12
8. SÜTŐ – NAPI HASZNÁLAT.....	13
9. SÜTŐ – ÓRAFUNKCIÓK.....	15
10. SÜTŐ – TARTOZÉKOK HASZNÁLATA.....	16
11. SÜTŐ - HASZNOS TANÁCSOK ÉS JAVASLATOK.....	17
12. SÜTŐ – ÁPOLÁS ÉS TISZTÍTÁS.....	26
13. HIBAELHÁRÍTÁS.....	28
14. ÜZEMBE HELYEZÉS.....	31
15. ENERGIAHATÉKONYSÁG.....	36

GONDOLUNK ÖNRE

Köszönjük, hogy Electrolux terméket vásárolt. Ön olyan készülék tulajdonosa lett, mely mögött több évtizedes szakmai tapasztalat és innováció áll. Rendkívüli tudását és stílusos megjelenését az Ön igényei ihlették. Valahányszor csak használja, biztos lehet abban, hogy a benne foglalt tudás a siker garanciája. Köszöntjük az Electrolux világában!

Látogassa meg a weboldalunkat:



Kezelési tanácsok, kiadványok, hibaelhárító, szerviz információk:
www.electrolux.com/webselfservice



További előnyökért regisztrálja készülékét:
www.registerelectrolux.com



Kiegészítők, segédanyagok és eredeti alkatrészek vásárlása a készülékhez:
www.electrolux.com/shop

VÁSÁRLÓI TÁMOGATÁS ÉS SZERVIZ

Kizárólag eredeti alkatrészek használatát javasoljuk.

Ha készülékével a szervizhez fordul, legyenek kéznél az alábbi adatok: Típus, termékszám, sorozatszám.

Ezek az információk az adattáblán olvashatók.

 Figyelmeztetés - Biztonsági információk

 Általános információk és hasznos tanácsok

 Környezetvédelmi információk

A változtatások jogát fenntartjuk.

1. ⚠ BIZTONSÁGI INFORMÁCIÓK

Az üzembe helyezés és használat előtt gondosan olvassa el a mellékelt útmutatót. A gyártó nem vállal felelősséget a helytelen beszerelés vagy használat miatt keletkezett sérülésekért és károkért. Tartsa biztonságos és elérhető helyen az útmutatót, hogy szükség esetén mindig a rendelkezésére álljon.

1.1 Gyermek és fogyatékkal élő személyek biztonsága



FIGYELMEZTETÉS!

Fulladás, sérülés vagy tartós rokkantság kockázata.

- A készüléket 8 év feletti gyermekek és csökkent fizikai, értelmi vagy mentális képességű, illetve megfelelő tapasztalatok vagy ismeretek híján lévő személyek csak felügyelettel, vagy a készülék biztonságos használatára vonatkozó megfelelő tájékoztatás esetén használhatják.
- Ne hagyja, hogy gyerekek játsszanak a készülékkel.
- Minden csomagolóanyagot tartson távol a gyermekektől, és megfelelően dobja azokat hulladékba.
- A gyermekeket és kedvenc háziállatokat tartsa távol a készüléktől működés közben, és működés után, lehűléskor. A készülék elérhető részei forróak.
- Gyermekek felügyelet nélkül nem végezhetnek tisztítási vagy karbantartási tevékenységet a készüléken.

1.2 Általános biztonság

- A készülék üzembe helyezését és a hálózati kábel cseréjét csak képezett személy végezheti el.
- A készülék a tengerszint felett legfeljebb 2000 m magasságig történő használatra készült.

- A készülék nem használható hajón, csónakon vagy egyéb úszó alkalmatosságon.
- A túlmelegedés elkerülése érdekében ne telepítse a készüléket dekorációs ajtó mögé.
- Ne telepítse a készüléket lábazatra.
- Ne működtesse a készüléket külső időzítővel vagy külön távirányító rendszerrel.
- **FIGYELMEZTETÉS:** Főzőlapon történő főzéskor az olaj vagy zsír felügyelet nélkül hagyása veszélyes lehet, és tűz keletkezhet.
- A tüzet SOHA NE próbálja meg eloltani vízzel, hanem kapcsolja ki a készüléket, és takarja le a lángokat például egy fedővel vagy tűzálló takaróval.
- **FIGYELEM!** Főzéskor a készüléket ne hagyja felügyelet nélkül. Rövid időtartamú főzéskor a készüléket tartsa folyamatosan felügyelet alatt.
- **FIGYELMEZTETÉS:** Tűzveszély: Ne tároljon semmit sem a főzőfelületeken.
- A készülék tisztításához ne használjon nagy nyomású gőzt.
- Ne használjon súrolószert vagy éles fém kaparóeszközt a sütőajtó üvegének és a főzőlap zsanéros üvegfedelének tisztítására, mivel ezek megkarcolhatják a felületet, ami az üveg megrepedését eredményezheti.
- Soha ne tegyen a főzőfelületre fémtárgyakat (fedők, kések, kanalak), mert azok felforrósodhatnak.
- Felnyitás előtt távolítson el minden kiömlött anyagot a készülékfedélről. A készülékfedél lecsukása előtt hagyja lehűlni a főzőlapot.
- **FIGYELMEZTETÉS:** Használat közben a készülék és az elérhető részek nagyon felforrósodhatnak. Legyen óvatos, hogy ne érjen a fűtőelemekhez. 8 évesnél fiatalabb gyermekek kizárólag folyamatos felügyelet mellett tartózkodhatnak a készülék közelében.
- Amikor a sütőből kiveszi vagy behelyezi az edényeket, mindig használjon konyhai edényfogó kesztyűt.

- A karbantartás megkezdése előtt húzza ki a hálózati dugaszt a fali aljzatból.
- Az izzó cseréje előtt győződjön meg arról, hogy a készülék ki van kapcsolva, hogy megelőzze áramütést.
- Ha a hálózati kábel megsérül, azt a gyártónak vagy a márkaszerviznek vagy más hasonlóan képzett személynek kell kicserélnie, nehogy elektromos veszélyhelyzet álljon elő.
- Legyen óvatos, amikor megérinti a tárolórekeszt. Felforrósodhat.
- A polcvezető sín eltávolításához először a sín elejét, majd a hátulját húzza el az oldalfaltól. A polctartókat a kiszereeléssel ellentétes sorrendben tegye vissza.
- **FIGYELMEZTETÉS:** Kizárólag a főzőlap gyártója által tervezett vagy a főzőlap gyártója által a használati útmutatóban javasolt, illetve a készülékhez mellékelt főzőlapvédő elemet használjon. A nem megfelelő védőelemek használata balesetet okozhat.

2. BIZTONSÁGI UTASÍTÁSOK

Ezt a készüléket a következő piacokra terveztük: **HU**

2.1 Üzembe helyezés



FIGYELMEZTETÉS!

A készüléket csak képezített személy helyezheti üzembe.

- Távolítsa el az összes csomagolóanyagot.
- Ne helyezzen üzembe, és ne is használjon sérült készüléket.
- Tartsa be a készülékhez mellékelt üzembe helyezési útmutatóban foglaltakat.
- A készülék nehéz, ezért legyen körültekintő a mozgatásakor. Mindig használjon munkavédelmi kesztyűt és zárt lábbelit.
- Soha ne húzza a készüléket a fogantyújánál fogva.
- A konyhai készülék házának és a fülkének megfelelő méretűnek kell lenniük.
- Tartsa meg a minimális távolságot a többi készüléktől és egységtől.
- A készüléket biztonságos szerkezetek alá és mellé helyezze.
- A készülék alkatrészei feszültség alatt állnak. A készüléket bútorban helyezze el, hogy megelőzze veszélyes részeinek megérintését.
- A készüléket azonos magasságú készülékek vagy egységek mellett helyezze el.
- Ne telepítse a készüléket ajtó mellé vagy ablak alá. Ezzel elkerülhető, hogy az ajtó vagy ablak kinyitásával leverje a forró főzőedényt a készülékről.
- Szereljen fel egy stabilizáló eszközt a készülék megbillenésének megakadályozására. Olvassa el az „Üzembe helyezés” c. szakaszt.

2.2 Elektromos csatlakoztatás



FIGYELMEZTETÉS!

Tűz- és áramütésveszély.

- Minden elektromos csatlakoztatást szakképzett villanszerelőnek kell elvégeznie.
- A készüléket kötelező földelni.
- Ellenőrizze, hogy az adattáblán szereplő adatok megfelelnek-e a helyi elektromos hálózat paramétereinek.
- Mindig megfelelően felszerelt, áramütés ellen védett aljzatot használjon.
- Ne használjon hálózati elosztókat és hosszabbító kábeleket.
- Ügyeljen arra, hogy a hálózati kábelek ne kerüljenek közel, illetve ne érjenek hozzá a készülék ajtajához, különösen akkor, ha az forró.
- A feszültség alatt álló és szigetelt alkatrészek érintésvédelmi részeit úgy kell rögzíteni, hogy szerszám nélkül ne lehessen eltávolítani azokat.
- Csak az üzembe helyezés befejezése után csatlakoztassa a hálózati csatlakozódugót a hálózati csatlakozóaljzatba. Ügyeljen arra, hogy a hálózati dugasz üzembe helyezés után is könnyen elérhető legyen.
- Amennyiben a hálózati konnektor rögzítése laza, ne csatlakoztassa a csatlakozódugót hozzá.
- A hálózati vezeték kihúzásakor soha ne vezetékot húzza. A kábelt mindig a csatlakozódugónál fogva húzza ki.
- Kizárólag megfelelő szigetelőberendezést alkalmazzon: hálózati túlterhelésvédő megszakítót, biztosítékot (a tokból eltávolított csavaros típusú biztosítékot), földzárlatkioldót és védőrelét.
- Az elektromos készüléket szigetelőberendezéssel kell ellátni, amely lehetővé teszi, hogy minden fázison leválassa a készüléket az elektromos hálózatról. A szigetelőberendezésnek legalább 3 mm-es érintkezőtávolsággal kell rendelkeznie.
- Teljesen csukja be a készülék ajtaját, mielőtt csatlakoztatja a dugaszt a hálózati aljzatba.

2.3 Gázcsatlakoztatás

- Minden gázcsatlakoztatást szakképzett személynek kell elvégeznie.
- Beszerelés előtt ellenőrizze, hogy a helyi szolgáltatási feltételek (gáztípus és gáznyomás) valamint a készülék beállítása összhangban van-e egymással.
- Gondoskodjon arról, hogy keringeni tudjon a levegő a készülék körül.
- A gázellátásra vonatkozó adatok az adattáblán találhatóak.
- A készülék nem csatlakozik égéstermék-elvezető eszközökhöz. A készüléket a hatályos telepítési szabályoknak megfelelően csatlakoztassa. Ügyeljen a megfelelő szellőzésre vonatkozó követelmények betartására.

2.4 Használat



FIGYELMEZTETÉS!

Sérülés- és égésveszély.
Vigyázat! Áramütés-veszély.

- Ez a készülék kizárólag háztartási célokra használható.
- Ne változtassa meg a készülék műszaki jellemzőit.
- Ellenőrizze, hogy a készülék szellőzőnyílásai nincsenek-e lezárva.
- Működés közben tilos a készüléket felügyelet nélkül hagyni.
- Minden használat után kapcsolja ki a készüléket.
- Körültekintően járjon el, ha működés közben kinyitja a készülék ajtaját. Forró levegő távozhat a készülékből.
- Ne működtesse a készüléket nedves kézzel, vagy amikor az vízzel érintkezik.
- Ne használja a készüléket munka- vagy tárolófelületként.



FIGYELMEZTETÉS!

Tűz- és robbanásveszély

- A felforrósított zsírok és olajok gyúlékony gőzöket bocsáthatnak ki. Zsírral vagy olajjal való főzést tartsa azoktól távol a nyílt lángot és a forró tárgyakat.

- A nagyon forró olaj által kibocsátott gőzök öngyulladását okozhatnak.
- Az ételmaradékot tartalmazó használt olaj az első használatkor alkalmazott hőfoknál alacsonyabb értéken is tüzet okozhat.
- Ne tegyen gyúlékony anyagot vagy gyúlékony anyaggal szennyezett tárgyat a készülékbe, annak közelébe, illetve annak tetejére.
- Ügyeljen arra, hogy szikra vagy nyílt láng ne legyen a készülék közelében, amikor kinyitja az ajtót.
- Óvatosan nyissa ki a készülék ajtaját. Az alkoholtartalmú alkotóelemek alkoholos levegőelegyet hozhatnak létre.



FIGYELMEZTETÉS!

A készülék károsodásának veszélye áll fenn.

- A zománc elszíneződésének vagy károsodásának megakadályozása érdekében:
 - ne tegyen edényt vagy egyéb tárgyat közvetlenül a készülék sütőterének aljára.
 - ne engedjen vizet a forró készülékbe.
 - a főzés befejezése után ne tárolja a nedves edényeket vagy az ételt a készülékben.
 - a tartozékok kivételekor vagy berakásakor óvatosan járjon el.
- A zománc vagy rozsdamentes acél elszíneződése nincs hatással a készülék teljesítményére.
- A nagy nedvességtartalmú sütemények esetében mély tepsit használjon a sütéshez. A gyümölcsök leve maradandó foltokat ejthet.
- Ne helyezzen forró főzőedényt a kezelőpanelre.
- Ne hagyja, hogy a főzőedényből elforrjon a folyadék.
- Ügyeljen arra, hogy ne ejtse tárgyat vagy főzőedényt a készülékre. A készülék felülete megsérülhet.
- Üres főzőedénnyel vagy főzőedény nélkül ne kapcsolja be a főzőzónákat.
- Ne tegyen alufóliát a készülékre vagy közvetlenül a készülék sütőterének aljára.
- Az öntöttvasból vagy alumínium öntvényből készült, illetve sérült aljú

edények megkarcolhatják a készülék felületét. Az ilyen tárgyakat mindig emelje fel, ha a főzőfelületen odébb szeretné helyezni ezeket.

- A készüléket jó szellőzéssel rendelkező helyiségben helyezze üzembe.
- Kizárólag stabil főzőedényt tároljon, melynek formája megfelelő, átmérője pedig meghaladja az égők méretét.
- Ellenőrizze, hogy a láng nem alszik-e ki a nagylángról kislángra való átváltásnál.
- Csak a készülékhez mellékelt tartozékokat használja.
- Ne helyezzen lángelosztót az égőre.
- A készülék kizárólag ételkészítési célokat szolgál. Tilos bármilyen más célra, például helyiség fűtésére használni.

2.5 Ápolás és tisztítás



FIGYELMEZTETÉS!

Személyi sérülés, tűz vagy a készülék károsodásának veszélye áll fenn.

- Karbantartás előtt kapcsolja ki a készüléket. Húzza ki a hálózati csatlakozódugót a konnektorból.
- Ellenőrizze, hogy lehűlt-e a készülék. Máskülönben fennáll a veszély, hogy az üveglapok eltörnek.
- A sütőajtó sérült üveglapját haladéktalanul cserélje ki. Forduljon a márkaszervizhez.
- A készülékben maradt zsír vagy étel tüzet okozhat.
- Rendszeresen tisztítsa meg a készüléket, hogy elkerülje a felület károsodását.
- A készüléket puha, nedves ruhával tisztítsa. Csak semleges tisztítószer használjon. Ne használjon semmilyen súrolószert, súrolószivacsot, oldószert vagy fém tárgyat.
- Amennyiben sütőtisztító aeroszolt használ, tartsa be a tisztítószer csomagolásán feltüntetett biztonsági utasításokat.
- Ne tisztítsa a katalitikus zománcréteget (ha van) semmilyen mosószerrel.

- Az égőket tilos mosogatógépben tisztítani.

2.6 Fedél

- Ne változtassa meg a fedél műszaki jellemzőit.
- Rendszeresen tisztítsa meg a fedelet.
- Ne nyissa fel a fedelet, ha kifröccsent étel van a felületén.
- A fedél lezárása előtt kapcsolja ki az összes égőt.
- Ne zárja le a fedelet, amíg a tűzhely és a sütő le nem hűlt teljes mértékben.
- Az üvegfedő (ha van) felforrósodva elrepedhet.



2.7 Belső világítás



FIGYELMEZTETÉS!

Vigyázat! Áramütés-veszély!

- A készüléknél használt izzó vagy halogén lámpa csak háztartási készülékeknél alkalmazható. Otthona világítására ne használja.

- A lámpa cseréje előtt húzza ki a hálózati dugaszt a hálózati aljzatból.
- Kizárólag az eredetivel megegyező műszaki jellemzőkkel rendelkező lámpát használjon.

2.8 Szerviz

- A készülék javítását bízva a márkaszervizre.
- Csak eredeti pótalkatrészeket használjon.

2.9 Ártalmatlanítás



FIGYELMEZTETÉS!

Sérülés- vagy fulladásveszély.

- A készülék megfelelő ártalmatlanítására vonatkozó tájékoztatásért lépjen kapcsolatba a helyi hatóságokkal.
- Válassza le a készüléket ez elektromos hálózatról.
- A készülék közelében vágja át a hálózati kábelt, és tegye a hulladékba.
- Szerelje le az ajtókilincset, hogy megakadályozza gyermekek és kedvenc állatok készülékben rekedését.
- Lapítsa ki a külső gázvezetékeket.

3. TERMÉKLEÍRÁS

3.1 Általános áttekintés

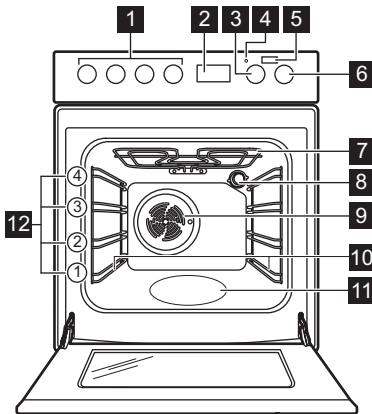

- 1 A főzőlap kezelőszervei
- 2 Elektronikus programkapcsoló
- 3 Hőmérséklet-szabályozó gomb
- 4 Hőmérséklet-visszajelző / szimbólum
- 5 Plusz gőz gomb
- 6 Sütőfunkciók szabályozógombja
- 7 Fűtőbetét
- 8 Sütőtér világítás
- 9 Ventilátor
- 10 Polcvezető sín, eltávolítható
- 11 Sütőtér mélyedése
- 12 Polcszintek

3.2 Főzőfelület elrendezése

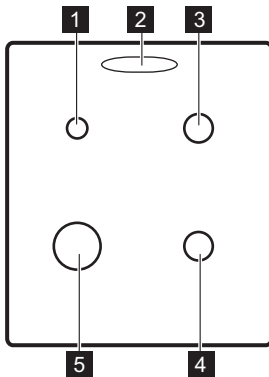

- 1 Kisegítő égő
- 2 Gőzkimenet - száma és helye a modelltől függően változhat.
- 3 Normál égő
- 4 Normál égő
- 5 Erős égő

3.3 Kiegészítők

- **Huzalpolc**
Főzőedényekhez, tortaformákhoz, sütőedényekhez.
- **Sütőtepsi**
Tortákhoz és süteményekhez.
- **Mély tepsi**
Sütemények és húsok sütéséhez, illetve zsírfelfogó edényként.
- **Külön megvásárolható teleszkópos polctartó**
Polcokhoz és tálcákhoz. Külön megrendelhető tartozékok.
- **Tárolófiók**
A tárolófiók a sütőtér alatt található.

4. AZ ELSŐ HASZNÁLAT ELŐTT



FIGYELMEZTETÉS!

Lásd a Biztonságról szóló részt.

4.1 Kezdeti tisztítás

Vegyen ki a sütőből minden tartozékot és kivehető poltartót.



Lásd az „Ápolás és tisztítás” című fejezetet.



Az első használat előtt tisztítsa meg a sütőt és a tartozékokat.

Helyezze vissza a tartozékokat és a kivehető poltartókat az eredeti helyükre.



4.2 Az óra beállítása



A sütő működtetése előtt be kell állítania az órát.

Amikor a készüléket az elektromos hálózathoz csatlakoztatja, illetve áramkimaradás után a kijelző automatikusan villog.

1. Nyomja meg a  kiválasztó gombot. A kijelzőn megjelenik az időzítő bekapcsolását jelző szimbólum.
2. A pontos idő beállításához nyomja meg a  vagy  gombot.

Körülbelül öt másodperc elteltével a villogás megszűnik, a kijelző pedig a beállított időt mutatja.

Az idő módosításához kapcsolja be a készüléket, majd egyszerre nyomja meg a  és  gombot vagy a  gombot.





Amikor az órák és percek közötti kettőspont villog, állítsa be az új időt a  vagy  gombbal.

4.3 Előmelegítés

Az első használat előtt hevítse fel az üres sütőt.



A következő funkció esetén: PlusSteam, lásd: „A következő funkció bekapcsolása: PlusSteam”.

1. Állítsa be a  funkciót és a maximum hőmérsékletet.
2. Hagyja egy óráig működni a sütőt.
3. Állítsa be a  , majd állítsa be a maximális hőmérsékletet. E funkció maximális hőmérséklete 210 °C.
4. Hagyja 15 percig működni a sütőt.
5. Állítsa be a   funkciót, nyomja meg a Plusz gőz gombot  , majd állítsa be a maximális hőmérsékletet.
6. Hagyja 15 percig működni a sütőt.
7. Kapcsolja ki a sütőt, és hagyja lehűlni.

A szokásosnál forróbbak lehetnek a tartozékok. Szagot és füstöt bocsáthat ki a sütő. Gondoskodjon megfelelő légáramlásról a helyiségben.

5. FŐZŐLAP - NAPI HASZNÁLAT



FIGYELMEZTETÉS!

Lásd a Biztonságról szóló részt.



FIGYELMEZTETÉS!

Ha a konyhában nyílt lángot használ, legyen nagyon óvatos. Nyílt láng helytelen használata esetén a gyártó minden felelősséget elhárít.

5.1 A gázégő begyújtása



A főzőedény ráhelyezése előtt mindig gyújtsa meg az égőt.

1. A gázégő begyújtásához fordítsa el a főzőlap gombját az óramutató járásával ellentétes irányban a

maximális fokozatra (), majd nyomja le.

- Legfeljebb 10 másodpercig tartsa nyomva a főzőlap gombját, hogy a hőérzékelő felmelegedjen. Ha nem tartja benyomva a gombot, a gázellátás megszakad.
- Az égő begyújtása után állítsa be a lángot.



FIGYELMEZTETÉS!

Ne tartsa a gombot 15 másodpercnél tovább benyomva. Ha az égő 15 másodperc elteltével sem gyullad be, engedje fel a gombot, forgassa kikapcsolt helyzetbe, és legalább 1 perc várakozás után próbálja meg újra begyújtani az égőt.



Ha az égő néhány kísérlet után nem gyullad meg, ellenőrizze, hogy az égő koronája és fedele megfelelő helyzetben van-e.



Amennyiben nincs elektromos áram, begyújthatja az égőt az elektromos eszköz nélkül is. Ilyen esetben vigye a lángot az égő közelébe, nyomja be a megfelelő gombot, és forgassa a maximális gáznyitás állásába. Legfeljebb 10 másodpercig tartsa nyomva a gombot, hogy a hőérzékelő felmelegedjen.



Ha az égő véletlenül leáll, fordítsa a gombot kikapcsolt helyzetbe, és legalább 1 perc várakozás után próbálja meg újra begyújtani az égőt.



A szikragyújtó automatikusan elindulhat, amikor az elektromos hálózat főkapcsolóját felkapcsolja, illetve a készülék beszerelése vagy egy áramkimaradás után. Ez normális.

5.2 Égők áttekintése

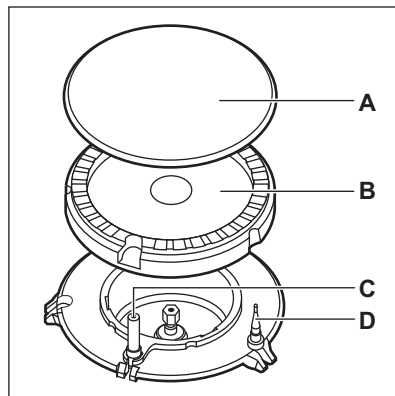

- A. Égőfedél
- B. Égőkorona
- C. Gyújtógyertya
- D. Hőérzékelő

5.3 Az égő kikapcsolása

A gázellátás megszakításához a gombot forgassa el a ki  állásra.



FIGYELMEZTETÉS!

Mielőtt az edényt az égőről levenné, a lángot mindig vegye lejjebb, vagy kapcsolja le.

6. FŐZŐLAP – HASZNOS TANÁCSOK ÉS JAVASLATOK



FIGYELMEZTETÉS!

Lásd a Biztonságról szóló részt.

6.1 Főzőedény



FIGYELMEZTETÉS!

Ne tegyen egy főzőedényt két égőre.



FIGYELMEZTETÉS!

Ne tegyen az égőkre instabil vagy sérült edényeket – ezekből kifolyhat az étel, és sérüléseket okozhat.



VIGYÁZAT!

Vigyázzon rá, hogy az edények fogantyúja ne nyúljon túl a főzőfelület elülső szélén.



VIGYÁZAT!

Ügyeljen arra, hogy az edények az égők felett központosan helyezkedjenek el a maximális stabilitás és az alacsonyabb gázfogyasztás érdekében.

6.2 A főzőedény átmérője



FIGYELMEZTETÉS!

Az égők méretének megfelelő átmérőjű főzőedényeket használjon.

Égőfej	A főzőedény átmérője (mm)
Erős	160 - 220
Normál	140 - 220
Kisegítő	120 - 180

7. FŐZŐLAP - ÁPOLÁS ÉS TISZTÍTÁS



FIGYELMEZTETÉS!

Lásd a Biztonságról szóló részt.

7.1 Általános tudnivalók

- Minden használat után tisztítsa meg a főzőlapot.
- Mindig olyan főzőedényt használjon, melynek tiszta az alja.
- A felületen megjelenő karcolások vagy sötét foltok nem befolyásolják a főzőlap működését.
- Használjon a főzőlapok tisztításához ajánlott tisztítószert.
- A rozsdamentes acél részeket mossa le vízzel, majd törölje szárazra puha ruhával.

7.2 A főzőlap tisztítása

- **Azonnal távolítsa el:** a megolvadt műanyagot, folpackot, a cukrot, valamint a cukortartalmú ételeket. Ha ezt nem teszi meg, a szennyeződés károsíthatja a főzőlapot. Az égési

sérülés megelőzésére körültekintéssel járjon el.

- **Távolítsa el, miután a főzőlap megfelelően lehűlt:** vízkőkarikák, vízgyűrűk, zsírfoltok, fényes, fémes elszíneződések. Nem karcoló tisztítószerezellel és megnedvesített ruhával tisztítsa meg a főzőlapot. A tisztítás után puha ruhával törölje szárazra a főzőlapot.
- A zománcozott részeket, az égőfedél és a korona tisztításához használjon meleg szappanos vizet, majd a visszahelyezés előtt gondosan törölje őket szárazra.

7.3 A szikragyújtó tisztítása

A gyújtást egy fém elektródát tartalmazó kerámia gyújtógyertya biztosítja. Ezeket az alkatrészeket a megfelelő gyújtás érdekében rendszeresen tisztítsa meg, és ellenőrizze, hogy az égőrózsa nyílásai nincsenek-e eltömődve.

7.4 Edénytartók



Az edénytartó rácsok mosogatógépben nem mosogathatók. Ezeket kézzel kell elmosogatni.

1. Az edénytartók a főzőlap könnyebb tisztítása érdekében levehetőek.



Legyen nagyon óvatos, amikor az edénytartókat visszahelyezi, hogy az égősapkák károsodását elkerülje.

2. A zománcbevonat esetenként durva éllel rendelkezhet, ezért körültekintően járjon el az edénytartók kézzel történő

lemosásakor és szárításakor. A makacs szennyeződések eltávolításához szükség esetén használjon tisztítópasztát.

3. A tisztítás után ellenőrizze, hogy az edénytartók megfelelően vannak-e elhelyezve.
4. Az égők megfelelő működése érdekében biztosítsa, hogy az edénytartókarok az égő közepére mutassanak.

7.5 Időszakos karbantartás

A helyi márkaszervizzel időközönként ellenőriztesse a gázcső állapotát, és a nyomásszabályzó állapotát, ha ilyet felszereltek.

8. SÜTŐ – NAPI HASZNÁLAT



FIGYELMEZTETÉS!

Lásd a Biztonságról szóló részt.

hőmérséklet-szabályzót kikapcsolt állásba.

A lámpa a sütő működésekor kapcsol be.

8.1 A sütő be-/kikapcsolása

1. A sütőfunkció kiválasztásához forgassa el a sütőfunkciók gombját.
2. Forgassa a hőmérséklet-szabályozó gombot a kívánt hőmérséklet kiválasztásához.
3. A sütő kikapcsolásához forgassa a sütőfunkciók gombját és a

8.2 Biztonsági felszerelés

A készülék nem megfelelő használata vagy a részegységek meghibásodása veszélyes túlmelegedést okozhat. Ennek megakadályozása céljából a sütő biztonsági hőkapcsolóval rendelkezik, amely megszakítja az áramellátást. A sütő a hőmérséklet csökkenése után automatikusan újra bekapcsol.

8.3 Sütőfunkció

Szimbólum	Sütőfunkció	Alkalmazás
0	Kikapcsolt állás	A készülék kikapcsolt állapotban van.
	Sütőlámpa	A sütőlámpa bekapcsolása sütőfunkció használata nélkül.
+	PlusSteam	Nedvesség hozzáadása a sütés során. Megfelelő színű és ropogós kéreg elérése. Újramelegítéskor szaftosabb állag elérése. Gyümölcsök vagy zöldségek tartósításához.

Szimbólum	Sütőfunkció	Alkalmazás
	Hőlégbefúvás, kis hőfok	Különösen porhanyós, szaftos sülték készítéséhez, vagy bármely gyümölcs és zöldség aszalásához.
	Alsó sütés	Ropogós aljú sütemények sütéséhez.
	Alsó + felső sütés (hagyományos)	Egy szinten történő tészta- és hússütés számára.
	Grill + Felső sütés	Lapos étel grillezése nagy mennyiségben, és kenyér pirítása.
	Turbo Grill	Nagyobb húsdarabok vagy nem csontozott szárnyas sütése egy polcszinten. Továbbá fel-fűjtak készítéséhez és pirításhoz.
	Légkeveréses sütés	Többféle étel egyszerre való sütése azonos hőmérsékleten, egynél több polcmagasságon anélkül, hogy az egyik átvenné a másik zamatát.
	Enyhe sütés	Sütés tepsiben és szárítás egyetlen sütőszinten, alacsony hőmérsékleten.
	Hőlégbefúvás, Nagy hőfok	Sütés egyszerre maximum két sütőszinten, illetve aszalás. 20 - 40 °C-kal alacsonyabbra állítsa a sütő hőmérsékletét, mint az Alsó + felső sütés esetén.
	Felolvasztás	Ez a funkció fagyasztott élelmiszerek, például zöldségek és gyümölcsök felolvasztására használható. A felolvasztás időtartama a fagyasztott étel méretétől és mennyiségétől függ.

8.4 A funkció bekapcsolása: PlusSteam

Ez a funkció sütés közben páráképződést eredményez.



FIGYELMEZTETÉS!

Égési sérülés és a készülék károsodásának veszélye áll fenn.

A kiszabaduló pára égési sérülést eredményezhet:

- Ne nyissa ki a készülék ajtaját a következő funkció használata közben: PlusSteam.

- A következő funkció befejeződése után óvatosan nyissa ki a készülék ajtaját: PlusSteam.



Olvassa el a „Hasznos tanácsok és javaslatok” c. fejezetet.

1. Nyissa ki a sütő ajtaját.
2. Csapvízzel tölts fel a sütőtér mélyedését.
A sütőtér mélyedésének maximális űrtartalma 250 ml.
A sütőtér mélyedését kizárólag akkor tölts fel vízzel, amikor a sütő hideg.
3. Állítsa be a funkciót: PlusSteam

4. Nyomja meg a Plusz gőz  gombot. A Plusz gőz gomb kizárólag a következő funkcióval együtt használható: PlusSteam.
- A visszajelző világitani kezd.
5. Forgassa a hőmérséklet-szabályozó gombot a kívánt hőmérséklet kiválasztásához.
6. Helyezze az ételt a készülékbe, majd csukja be a sütőajtót.

**VIGYÁZAT!**

Ne töltsön vizet a sütőtér mélyedésébe sütés közben vagy amikor a sütő forró.

7. A készülék kikapcsolásához nyomja meg a Plusz gőz gombot , majd

forgassa a sütőfunkciók és a hőmérséklet szabályozó gombjait kikapcsolt pozícióba.

- A Plusz gőz gomb visszajelzője kialszik.
8. Távolítsa el a sütőtér bemélyedéséből a vizet.

**FIGYELMEZTETÉS!**

Mielőtt hozzáfogna a megmaradt víznek a sütőtér bemélyedéséből való eltávolításához, győződjön meg arról, hogy a készülék kihűlt.

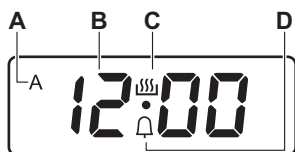

9. SÜTŐ – ÓRAFUNKCIÓK

9.1 Kijelző



- A. Időtartam és Befejezési idő kijelzője
 B. Időkijelző
 C. Aktív időzítő kijelző
 D. Percszámláló jelzőfény

9.2 Gombok

Gomb	Funkció	Leírás
—	MÍNUSZ	A pontos idő beállítása.
	ÓRA	Egy órafunkció beállítása.
+	PLUSZ	A pontos idő beállítása.
	Plusz gőz	A funkció bekapcsolása: PlusSteam.

9.3 Órafunkciók táblázata



Óra-funkció	Alkalmazás
	Percszámláló A visszszámítási idő beállítása (1 perc - 23 óra 59 perc). Ez a funkció nincs hatással a készülék működésére.

Óra-funkció	Alkalmazás	
dur	Időtartam	A sütési idő beállítása a sütőnél (1 perc - 10 ó).
Prog-ram vé-ge	Program vége	A sütő kikapcsolási időpontjának beállítása (1 perc - 10 ó).

-  Az Időtartam és a Befejezés funkciók egyszerre is használhatóak, ha a készüléknek automatikusan be, majd ki kell kapcsolnia: először állítsa be az Időtartamot, majd a Befejezést.

9.4 Az óra funkciók beállítása

Az Időtartam (dur) és a Befejezés (End) funkciókhoz állítson be egy sütőfunkciót és egy hőmérsékletet. Ez nem szükséges a Percszámoló  funkcióhoz.



1. Nyomja meg többször a  gombot, amíg a kívánt óra funkció visszajelzője villogni nem kezd.
2. A szükséges óra funkció beállításához nyomja meg a  vagy  gombot.

Az órafunkció bekapcsol. Ekkor a kijelzőn megjelenik a beállítani kívánt óra funkció visszajelzője. Befejezés és Időtartam funkció esetén az A jelzés is világítani kezd a kijelzőn.



3. A beállított időtartam lejártakor az órafunkció visszajelzője villogni kezd, és 7 percen keresztül hangjelzés hallható. A jelzés kikapcsolásához nyomja meg bármelyik gombot.

-  Az Időtartam és a Befejezés funkciók használatakor a készülék automatikusan kikapcsol.

9.5 Az óra funkciók törlése

1. Annyiszor nyomja meg a  gombot, amíg a megfelelő funkció visszajelzője villogni nem kezd.
2. Egyidejűleg nyomja meg és tartsa megnyomva a  és  gombot. Az óra funkció kijelzése néhány másodperc múlva eltűnik.

9.6 A hangjelzés módosítása

1. Az aktuális hangjelzés meghallgatásához nyomja meg és tartsa lenyomva a  gombot.
2. A jelzés módosításához nyomja meg többször a  gombot.
3. Engedje fel a  gombot. A legutóbb beállított hang az új hangjelzése.
4. A beállítás automatikus megerősítésére várjon 5 másodpercet.

-  Ha a készüléket leválasztja a hálózatról, illetve ha áramkimaradás fordul elő, az alapértelmezett hangjelzés áll vissza.

10. SÜTŐ – TARTOZÉKOK HASZNÁLATA



FIGYELMEZTETÉS!
Lásd a Biztonságról szóló részt.

10.1 Tartozékok behelyezése

Huzalpolc:

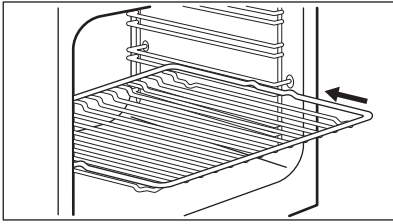

Helyezze be a sütőpolcot a poltartó vezetősínei közé.

Tepsi:

- i** Ne tolja be teljesen a tepsi a sütőtér hátsó falához. Ez megakadályozná, hogy a forró levegő a tepsi körül áramolhasson. Az étel megéghet, különösen a tepsi hátsó részén.

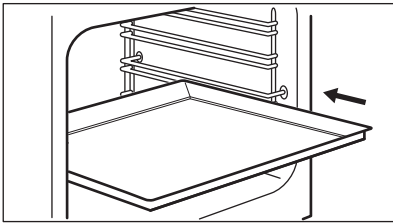

Tolja a mély tepsi vagy tálcat a poltartó vezetősínei közé. Ellenőrizze, hogy nem ér-e a sütő hátsó falához.

Huzalpolc és mély tepsi együtt:

Tolja a mély tepsi a poltartó vezetősínei és a vezetősínek feletti huzalpolc közé.

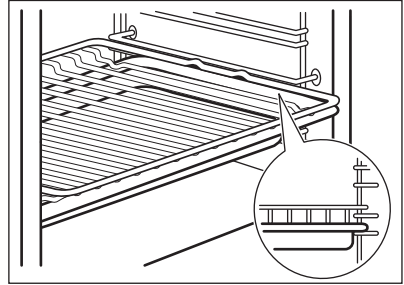

11. SÜTŐ - HASZNOS TANÁCSOK ÉS JAVASLATOK



FIGYELMEZTETÉS!

Lásd a Biztonságról szóló részt.



A táblázatban szereplő hőmérsékleti értékek és sütési időtartamok csak tájékoztatóként szolgálnak. A valós értékek a receptektől, a felhasznált összetevők minőségétől és mennyiségétől függenek.

11.1 Általános tudnivalók

- A készülék négy polcszinttel rendelkezik. A polcszintek számozása a készülék ajtajától felfelé történik.
- A sütő egy speciális rendszerrel van ellátva, ami keringeti a levegőt, és a gőzt folyamatosan visszavezeti. A

rendszerrel egyszerre párolhat és süthet, így az elkészített ételek belül puhák, kívül pedig ropogósak lesznek. Minimálisra csökkenti a sütési időt és az energiafogyasztást.

- A nedvesség lecsapódhat a készüléken vagy az ajtó üveglapjain. Ez normális jelenség. Mindig álljon hátrébb a készüléktől, amikor sütés közben kinyitja a készülék ajtaját. A páralecsapódás csökkentése érdekében a sütés megkezdése előtt 10 percig üzemeltesse a készüléket.
- Törölje le a nedvességet a készülék minden használata után.
- Ne helyezzen semmilyen tárgyat közvetlenül a sütőtér aljára, és a készülék egységeit ne takarja le sütés közben alufóliával. Ez hatással lehet a sütés eredményére, és károsíthatja a sütő zománcozását.

11.2 Tészta sütés

- A legelső alkalommal alacsonyabb hőmérsékletet alkalmazzon.
- A sütési időtartam 10 – 15 perccel meghosszabbítható, ha egyszerre több polcszinten süt süteményeket.
- A különböző magasságokra helyezett torták és sütemények nem mindig egyenletesen barnulnak. Egyetlen barnulás esetén nem szükséges megváltoztatni a hőmérséklet-beállítást. Sütés közben a különbségek kiegyenlítődnek.
- A sütőben lévő tepsik sütés közben deformálódhatnak. Amikor a tepsik újra lehűlnek, a torzulás megszűnik.

11.3 Sütemények sütése

- Ne nyissa ki addig a sütő ajtaját, amíg a sütési idő 3/4-e el nem telt.
- Ha egyszerre két sütőtálcát használ, legyen egy üres szint közöttük.

11.4 Húsok és halak sütése

- Nagyon zsíros húsok sütésekor használjon mély tepsit, hogy megóvja a sütőt a zsírfoltoktól, amelyek esetleg rá is éghetnek.

- Hagyja a húst kb. 15 percig állni a szeletelés előtt, hogy a szaftja ne folyjon ki.
- Hússütés közben a túlzott füstképződés megelőzése érdekében öntsön egy kis vizet a mély tepsibe. A füst lecsapódásának megelőzése érdekében mindig pótolja az elpárolgott vizet.

11.5 Sütési időtartamok

A sütés időtartama az étel fajtájától, annak állagától és mennyiségétől függ.

Kezdetben figyelje a teljesítményt sütés közben. Találja meg a legjobb beállításokat (hőmérséklet-beállítás, sütési idő stb.) sütőedényeihez, receptjeihez és mennyiségeihez, miközben használja a készüléket.

11.6 PlusSteam +



Az előmelegítés előtt kizárólag akkor töltsen fel vízzel a sütőtér mélyedését, amikor a sütő hideg.

Lásd az alábbi szakaszt: „A következő funkció bekapcsolása: PlusSteam”

Pékárúk

Étel	Víz mennyisége a sütőtér bemélyedésében (ml)	Hőmérséklet (°C)	Idő (perc)	Polcmagasság	Tartozékok
Fehér kenyér ¹⁾	100	180	35 - 40	2	Használjon sütőtálcát.
Zsemle ¹⁾	100	200	20 - 25	2	Használjon sütőtálcát.
Házi pizza ¹⁾	100	230	10 - 20	1	Használjon sütőtálcát.
Focaccia ¹⁾	100	190 - 210	20 - 25	1	Használjon sütőtálcát.
Aprósütemények, lángosok, croissant ¹⁾	100	150 - 180	10 - 20	2	Használjon sütőtálcát.

Étel	Víz mennyisége a sütőtér bemélyedésében (ml)	Hőmérséklet (°C)	Idő (perc)	Polcmagasság	Tartozékok
Szilvatorta, almás pite, fahéjas tekercek ¹⁾	100	180	20	2	Használjon sütőformát.

¹⁾ Melegítse elő az üres sütőben 5 percig a sütés előtt.

Fagyasztott ételek elkészítése

Étel	Víz mennyisége a sütőtér bemélyedésében (ml)	Hőmérséklet (°C)	Idő (perc)	Polcmagasság	Tartozékok
Fagyasztott pizza ¹⁾	150	200 - 210	10 - 20	2	Használjon huzalpolcot.
Fagyasztott croissant ¹⁾	150	160 - 170	25 - 30	2	Használjon sütő tálcát.

¹⁾ Melegítse elő az üres sütőben 10 percig a sütés előtt.

Étel regenerálása

Étel	Víz mennyisége a sütőtér bemélyedésében (ml)	Hőmérséklet (°C)	Idő (perc)	Polcmagasság	Tartozékok
Fehér kenyér	100	110	15 - 25	2	Használjon sütő tálcát.
Zsemle	100	110	10 - 20	2	Használjon sütő tálcát.
Házi pizza	100	110	15 - 25	2	Használjon sütő tálcát.
Focaccia	100	110	10 - 20	2	Használjon sütő tálcát.
Zöldségek	100	110	15 - 25	2	Használjon sütő tálcát.
Rizs	100	110	15 - 25	2	Használjon sütő tálcát.
Tésztafelfújt	100	110	15 - 25	2	Használjon sütő tálcát.

Étel	Víz mennyisége a sütőtér bemélyedésében (ml)	Hőmérséklet (°C)	Idő (perc)	Polcmagasság	Tartozékok
Hús	100	110	15 - 25	2	Használjon sütő tálcát.

Sültek

Étel	Víz mennyisége a sütőtér bemélyedésében (ml)	Hőmérséklet (°C)	Idő (perc)	Polcmagasság	Tartozékok
Sertés rostont	200	180	65 - 80	2	A huzalpolcot sütő tálcával használja.
Marha hátszín	200	200	50 - 60	2	A huzalpolcot sütő tálcával használja.
Csirke	200	210	60 - 80	2	A huzalpolcot sütő tálcával használja.
Pulykasült	200	200	70 - 90	2	A huzalpolcot sütő tálcával használja.

11.7 Tartósítás +



FIGYELMEZTETÉS!

Égési sérülés és a készülék károsodásának veszélye áll fenn.

- Csak a piacon beszerezhető, azonos méretű befőzőüvegeket használjon.
- A sütőtálcára ne tegyen hat darab fél literes befőzőüvegnél többet.
- Egyenletesen töltsen meg a befőzőüvegeket, és hagyjon 1 cm levegőt az üvegek tetejétől számítva. Hagyja a tetőket a befőzőüvegeken

anélkül, hogy hermetikusan lezárná azokat.

- Az üvegek ne érjenek egymáshoz.
- Töltsön 1/2 liter vizet a sütő tálcába és 1/4 liter vizet a sütőtér bemélyedésébe, hogy elegendő páratartalmat biztosítson a sütőben.
- Állítsa be a PlusSteam funkciót és a megfelelő hőmérsékletet az alábbi táblázat alapján.
- Csak a funkció kikapcsolásakor zárható le a befőzőüvegek hermetikusan.

Bogyós gyümölcsök

Étel	Hőmérséklet (°C)	Idő (perc)	Polcmagasság	Tartozékok
Földieper / áfonya / málna	160	25 - 30	1	Használjon sütő tálcát.

Csonthéjas gyümölcs

Étel	Hőmérséklet (°C)	Idő (perc)	Polcmagasság	Tartozékok
Körte / birsalma / szilva	160	35 - 40	1	Használjon sütő tálcát.

Puha zöldségek

Étel	Hőmérséklet (°C)	Idő (perc)	Polcmagasság	Tartozékok
Cukkini / padlizsán / hagyma / paradicsom	160	30 - 35	1	Használjon sütő tálcát.

Savanyúságnak való zöldségek

Étel	Hőmérséklet (°C)	Idő (perc)	Polcmagasság	Tartozékok
Sárgarépa / karalábé / fehérrépa / zeller	160	35 - 45	1	Használjon sütő tálcát.

11.8 Hőlégbefúvás, kis hőfok  **Aszalás**

Étel	Hőmérséklet (°C)	Idő (óra)	Polcmagasság	
			1. pozíció	2. pozíció
Zöldségek				
Bab	60 - 70	7 - 9	2	1 / 3
Paprika csíkok	60 - 70	10 - 12	2	1 / 3
Zöldség savanyúsághoz	60 - 70	9 - 11	2	1 / 3
Gomba, aprított	50 - 60	13 - 15	2	1 / 3
Fűszernövény	40 - 50	3 - 5	2	1 / 3
Gyümölcs				
Szilva, felezett	60 - 70	11 - 13	2	1 / 3
Kajsziarack felek	60 - 70	9 - 11	2	1 / 3
Almaszeletek	60 - 70	6 - 8	2	1 / 3
Körte szeletek	60 - 70	7 - 10	2	1 / 3

Hőlégbefűvás, Kis Hőfok

Étel	Mennyiség (kg)	Mindkét oldal barnítása (perc)	Hőmérséklet (°C)	Polcmagasság	Idő (perc)
Marhahús					
Filé (közepesen átsütve)	1.0 - 1.5	2	80 - 100	2	60 - 90
Marha hátszín (közepesen átsütve)	1.5 - 2.0	4	80 - 100	2	160 - 200
Borjú					
Filé (rózsaszínűre sütve)	1.0 - 1.5	2	80 - 100	2	50 - 90
Karaj (egyben)	1.5 - 2.0	4	80 - 100	2	100 - 160
Borjúsült, közepesen	1.5 - 2.0	4	80 - 100	2	100 - 160
Sertés					
Filé (rózsaszínűre sütve)	1.0 - 1.5	2	80 - 100	2	60 - 100
Karaj (egyben)	1.5 - 2.0	4	80 - 100	2	100 - 160
Sertéssült, közepesen	1.5 - 2.0	4	80 - 100	2	100 - 160

11.9 Alsó + felső sütés (hagyományos) **Tésztasütés**

Étel	Hőmérséklet (°C)	Idő (perc)	Polcmagasság
Lepény	160 - 170	25 - 35	2
Kelt almás sütemény	170 - 190	45 - 55	3
Tepsis sütemény	170 - 180	35 - 45	2
Prézlikalács	170 - 190	50 - 60	3
Sajttorta	170 - 190	60 - 70	2
Parasztkenyér	190 - 210	50 - 60	2
Töltött kalács	165 - 175	35 - 45	2
Üres kalács	165 - 175	35 - 45	2
Zsemlelék	180 - 200	15 - 25	2
Keksztekercs	150 - 170	15 - 25	2

Étel	Hőmérséklet (°C)	Idő (perc)	Polcmagasság
Piskótatészta	160 - 170	25 - 35	2
Quiche Lorraine	215 - 225	45 - 55	2

Sültek

Étel	Hőmérséklet (°C)	Idő (perc)	Polcmagasság
Fél csirke	210 - 230	35 - 50	2
Sertésborda	190 - 210	30 - 35	3
Hal egészben	200 - 220	40 - 70	2

11.10 Grill + Felső sütés 

Étel	Hőmérséklet (°C)	Idő (perc)	Polcmagasság
Fél csirke	230	50 - 60	2
Sertésborda	230	40 - 50	3
Grill sonka	250	17 - 25	2
Kolbászok	250	20 - 30	2
Bifsztek: közepesen	230	25 - 35	2

11.11 Turbo Grill 

Étel	Hőmérséklet (°C)	Idő (perc)	Polcmagasság
Fél csirke	200	50 - 60	2
Csirke	250	55 - 60	2
Csirke szárny	230	30 - 40	2
Sertésborda	230	40 - 50	2
Bifsztek: jól átsütve	250	35 - 40	2

11.12 Légkeveréses sütés **Tésztasütés**

Étel	Hőmérséklet (°C)	Idő (perc)	Polcmagasság
Kelt tészta töltelékkel	150 - 160	20 - 30	2

Étel	Hőmérséklet (°C)	Idő (perc)	Polcmagasság
Lekváros piskóta	170 - 190	30 - 40	2
Svájci almás lepény	180 - 200	35 - 45	2
Karácsonyi püspökkenyér	150 - 160	40 - 50	2
Homoktorta	170 - 190	50 - 60	2
Habcsók	110 - 120	30 - 40	2
Burgonyafelfújt	180 - 200	40 - 50	2
Lasagne	170 - 190	30 - 50	2
Sült makaróni	170 - 190	50 - 60	2
Pizza	190 - 200	25 - 35	2

Sültek

Étel	Hőmérséklet (°C)	Idő (perc)	Polcmagasság
Csirke egészben	200 - 220	55 - 65	2
Sertéssült	170 - 180	45 - 50	2

11.13 Enyhe sütés **Tésztasütés**

Étel	Hőmérséklet (°C)	Idő (perc)	Polcmagasság
Lepény	160 - 170	35 - 40	2
Keksztekercs	160 - 170	20 - 30	2
Habcsók	110 - 120	50 - 60	2
Piskótatészta	160 - 170	25 - 30	2
Vajas sütemény	160 - 170	25 - 30	2
Pizza	200 - 210	30 - 40	2

Sültek

Étel	Hőmérséklet (°C)	Idő (perc)	Polcmagasság
Csirke egészben	220 - 230	45 - 55	2

11.14 Hőlégbefúvás, Nagy hőfok

Tésztasütés

Étel	Hőmérséklet (°C)	Idő (perc)	Polcmagasság
Lepény	140 - 160	40 - 50	1 + 3
Zsemliék	190 - 210	10 - 20	1 + 3
Habcsók	100 - 120	55 - 65	1 + 3
Vajas sütemény	150 - 170	20 - 30	1 + 3
Pizza	200 - 220	35 - 45	1 + 3

11.15 Tájékoztatás a bevizsgáló intézetek számára

Étel	Funkció	Hőmérséklet (°C)	Tartozékok	Polcmagasság	Idő (perc)
Aprósütemény (16 db/tepsi)	Alsó + felső sütés (hagyományos)	170	sütő tálca	3	20 - 30
Aprósütemény (16 db/tepsi)	Légkeveréses sütés	160	sütő tálca	2	25 - 35
Aprósütemény (16 db/tepsi)	Hőlégbefúvás, Nagy hőfok	160	sütő tálca	1 + 3	30 - 40
Almás pite (2 forma, átmérő: 20 cm, átlósan elhelyezve)	Alsó + felső sütés (hagyományos)	185	huzalpolc	2	70 - 80
Almás pite (2 forma, átmérő: 20 cm, átlósan elhelyezve)	Légkeveréses sütés	175	huzalpolc	2	60 - 70
Piskóta (zsiradék nélkül)	Alsó + felső sütés (hagyományos)	175	huzalpolc	2	20 - 30
Piskóta (zsiradék nélkül)	Légkeveréses sütés	165	huzalpolc	2	25 - 35
Piskóta (zsiradék nélkül)	Hőlégbefúvás, Nagy hőfok	170	huzalpolc	1 + 3	35 - 50
Linzer / omlós tészták	Légkeveréses sütés	150	sütő tálca	3	25 - 35
Linzer / omlós tészták	Hőlégbefúvás, Nagy hőfok	150	sütő tálca	1 + 3	25 - 45

Étel	Funkció	Hőmérséklet (°C)	Tartozékok	Polcmasság	Idő (perc)
Linzer / omlós tészták	Alsó + felső sütés (hagyományos)	150	sütő tálca	3	25 - 35
Pirítós	Grill + Felső sütés	250	huzalpolc	3	4 - 6
Marhahús hamburger	Turbo Grill	250	huzalpolc vagy grill- / mély hússütő tepsi	3	14 - 16 egyik oldal; 12 - 15 másik oldal

12. SÜTŐ – ÁPOLÁS ÉS TISZTÍTÁS



FIGYELMEZTETÉS!

Lásd a Biztonságról szóló részt.

12.1 Tisztítással kapcsolatos megjegyzések

- A sütő elejét meleg vizes és enyhe tisztítószeres puha ruhával tisztítsa meg.
- A fémfelületek tisztítását speciális tisztítószerrel végezze.
- Minden használat után alaposan tisztítsa meg a sütő belsejét. A lerakódott zsír vagy egyéb ételmaradék tüzet okozhat. A veszély mértéke nagyobb a grillezőedény esetében.
- A makacs szennyeződéseket az erre a célra kifejlesztett speciális sütőtisztító szerrel tisztítsa meg.
- Minden használat után tisztítsa és szárítsa meg az összes tartozékot. Meleg vízzel és tisztítószerrel megnedvesített puha kendőt használjon.
- Ha teflon bevonatú tartozékokkal rendelkezik, ne tisztítsa azokat agresszív tisztítószerekkel, éles szelű tárgyakkal vagy mosogatógépben. Ezek a letapadást gátló teflon bevonat sérülését okozhatják.

12.2 Rozsdamentes acél vagy alumínium készülékek



A sütőajtó tisztításához csak nedves szivacsot vagy törölruhát használjon. Puha ronggyal törölje szárazra. Soha ne használjon acélgyapotot, savtartalmú vagy súroló hatású szereket, mivel azok károsíthatják a sütő felületét. A sütő kezelőpaneljét ugyanilyen elővigyázatosan tisztítsa meg.

12.3 A sütőtér bemélyedésének tisztítása

A tisztítási eljárás eltávolítja a gőzsütés után a sütőtér bemélyedésében lerakódott vízkő maradványokat.



Javasoljuk, hogy a tisztítási eljárást a következő funkció legalább minden 5 - 10. ciklusa után végezze el: PlusSteam.

1. Töltsön 250 ml fehér ecetet a sütő aljánál található sütőtéri mélyedésbe. Legfeljebb 6%-os, növényi kivonatoktól mentes ecetet használjon.

- 30 percig hagyja környezeti hőmérsékleten, hogy az ecet feloldja a vízkő maradványokat.
- Langyos vízzel és puha ruhával tisztítsa meg a sütőteret.

12.4 A polctartók

A sütő tisztításához vegye ki a polctartókat.



VIGYÁZAT!

Legyen óvatos, amikor kiveszi a polctartókat.

- Húzza el a polctartó elülső részét az oldalfaltól.

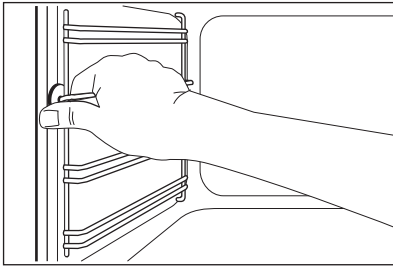

- Húzza el a polctartó sín hátulját az oldalfaltól, majd vegye ki.

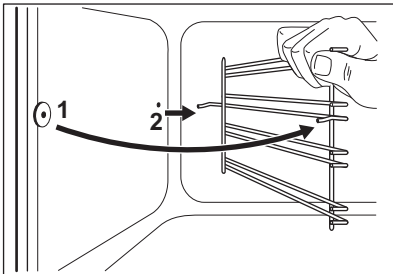

Az eltávolított tartozékokat az ellentétes sorrend betartásával szerelje vissza.

12.5 A sütő üveglapjainak le- és felszerelése

A tisztításhoz a belső üveglapok eltávolíthatók. Az üveglapok száma modellenként változik.



FIGYELMEZTETÉS!

A sütő ajtaját résnyire hagyja nyitva a tisztítási munka során. Ha teljesen kinyitja, akkor véletlen becsukódhat, és sérülést okozhat.



FIGYELMEZTETÉS!

Ne használja a készüléket az üveglapok nélkül.

- Nyissa ki az ajtót körülbelül 30°-os szögbe. Az ajtó önmagától megáll az enyhén nyitott helyzetben.

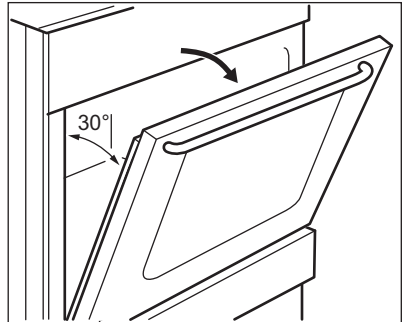

- Tartsa meg két oldalon az ajtó felső szélénél lévő ajtószegélyt (B), majd nyomja befelé, hogy elengedjen a kapocs tömítése.

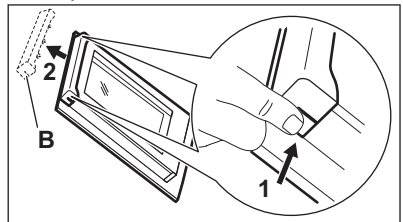

- Húzza előre a díszlécet az eltávolításhoz.



FIGYELMEZTETÉS!

Amikor kiveszi az üveglapokat, a sütőajtó megpróbál becsukódni.

- Tartsa meg az ajtó üveglapjait egyenként a felső szélüknél fogva, és felfele húzza ki őket.
- Tisztítsa meg az üveglapot mosószeres vízzel. Óvatosan törölje szárazra az üveglapot.

A tisztítás befejeztével tegye vissza az üveglapokat és a sütőajtót a helyére. Ismétlje meg fordított sorrendben a fenti lépéseket. Először a kisebb lapot helyezze vissza, majd a nagyobbat.

**VIGYÁZAT!**

A belső üveglap filmnyomott oldalának az ajtó belseje felé kell néznie.

**VIGYÁZAT!**

Győződjön meg arról, hogy behelyezés után az üveglap kerete a filmnyomott részekben nem érdes felületű-e, amikor hozzáér.

**VIGYÁZAT!**

Ügyeljen arra, hogy a belső üveglapot megfelelően helyezze be a helyére.

12.6 A rekesz eltávolítása**FIGYELMEZTETÉS!**

Ne tároljon gyúlékony anyagokat (pl. tisztítószeret, műanyag zacskót, edényfogó kesztyűt, papírt vagy tisztító aeroszolt) a rekeszben. A sütő használata közben a rekesz felmelegszik. Tűzveszély!

A sütő alatti rekesz a könnyebb tisztításhoz kivethető.

1. Ütközésig húzza ki a rekeszt.

13. HIBAELHÁRÍTÁS**FIGYELMEZTETÉS!**

Lásd a Biztonságról szóló részt.

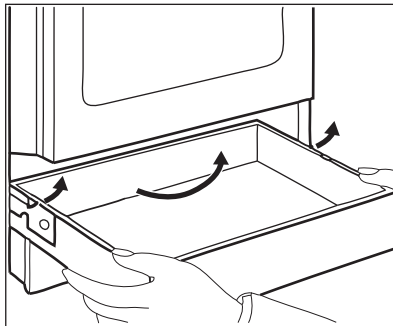

2. Óvatosan emelje felfelé a rekeszt.
 3. Húzza ki teljesen a rekeszt.
- A rekesz visszahelyezéséhez fordított sorrendben hajtsa végre a fenti műveletet.

12.7 A hűtőlámpa cseréje**FIGYELMEZTETÉS!**

Vigyázat! Áramütés-veszély!
A lámpa forró lehet.

1. Kapcsolja ki a sütőt.
2. Várja meg, amíg a sütő lehül.
3. Húzza ki a sütőt a hálózati aljzatból.
3. Tegyen egy kendőt a sütőtér aljára.

Hátsó lámpa

1. Az üveg lámpaburkolat eltávolításához forgassa azt.
2. Tisztítsa meg az üveg lámpaburkolatot.
3. Cserélje ki az izzót egy megfelelő, 300 °C-ig hőálló izzóra .
4. Szerelje fel az üvegfedelelet.

13.1 Mit tegyek, ha...

Jelenség	Lehetséges ok	Javítási mód
A szikragyújtó működtetésekor nincs szikra.	A főzőlap nincs csatlakoztatva az elektromos hálózathoz, vagy csatlakoztatása nem megfelelő.	Ellenőrizze, hogy a főzőlap jól van-e csatlakoztatva az elektromos hálózathoz. Lásd a kapcsolási rajzot.
	Leolvadt a biztosíték.	Ellenőrizze, hogy a biztosíték okozza-e a problémát. Ha a biztosíték többször is leolvad, hívjon szakképzett villanszerelőt.
	Az égőfedél és a korona helytelenül illeszkedik.	Megfelelően illessze az égőfedeleket és a koronát.
Begyújtás után azonnal kialszik a láng.	A hőérzékelő nem melegszik fel eléggé.	A láng begyújtása után legfeljebb 10 másodpercig tartsa nyomva a szikragyújtó gombot.
A lánggyűrű egyenetlen.	Az égőkoronát ételmaradványok zárják el.	Ellenőrizze, hogy a fűvóka nincs-e eltömődve, és az égőkورونا tiszta-e.
Az égők nem működnek.	Nincs gázellátás.	Ellenőrizze a gázcsatlakozást.
A láng színe narancssárga vagy sárga.		Az égő bizonyos részein a láng narancssárgának vagy sárgának tűnhet. Ez normális jelenség.
A sütő nem melegszik fel.	A készülék kikapcsolt állapotban van.	Kapcsolja be a sütőt.
	Nem végezte el a szükséges beállításokat.	Ellenőrizze, hogy elvégezte-e a szükséges beállításokat.
	Az óra nincs beállítva.	Állítsa be az órát.
A világítás nem működik.	A világítás izzója meghibásodott.	Cserélje ki az izzót.
Gőz- és páralecsapódás az ételen és a sütőtérben.	Az ételt túl sokáig hagyta a sütőben.	A sütés befejezése után az edényeket ne hagyja 15 - 20 percnél hosszabb ideig a sütőben.
Túl hosszú időbe telik az ételek elkészítése, vagy túl gyorsan elkészülnek.	A hőmérséklet túl alacsony vagy túl magas.	Szükség esetén módosítsa a hőmérsékletet. Kövesse a felhasználói kézikönyv utasításait.

Jelenség	Lehetséges ok	Javítási mód
A kijelzőn „0.00” és „LED” felirat látható.	Áramkimaradás volt.	Állítsa be újra az órát.
A következő funkció használatakor a sütés eredményessége nem megfelelő: PlusSteam.	Nem kapcsolta be a PlusSteam funkciót.	Lásd az alábbi szakaszt: „A következő funkció bekapcsolása: PlusSteam”.
	Nem töltötte fel vízzel a sütőtér mélyedését.	Lásd az alábbi szakaszt: „A következő funkció bekapcsolása: PlusSteam”.
	Nem megfelelően kapcsolta be a PlusSteam funkciót a Plusz gőz gombbal.	Lásd az alábbi szakaszt: „A következő funkció bekapcsolása: PlusSteam”.
Szeretné bekapcsolni a Hőlégbefűvés, kis hőfok funkciót, de a Plusz gőz gomb visszajelzője világít.	A PlusSteam funkció működik.	Nyomja meg a Plusz gőz  gombot a PlusSteam funkció leállításához.
A sütőtér bemélyedésében levő víz nem forr fel.	A hőmérséklet túl alacsony.	A hőmérsékletet legalább 110 °C-ra állítsa be. Olvassa el a „Hasznos tanácsok és javaslatok” c. fejezetet.
A víz kifolyik a sütőtér bemélyedéséből.	Túl sok víz van a sütőtér bemélyedésében.	Kapcsolja ki a sütőt, és győződjön meg arról, hogy a készülék lehűlt. A kifolyt vizet egy szivaccsal vagy ruhával távolítsa el. Megfelelő mennyiségű vizet töltsön a sütőtér bemélyedésébe. Tekintse át az idevonatkozó eljárást.

13.2 A szerviz számára szükséges adatok

Ha nem talál megoldást egyedül a problémára, forduljon a márkakereskedőhöz vagy a hivatalos szervizközponthoz.

A márkaszerviz számára szükséges adatok az adattáblán találhatóak. Az adattábla a készülék sütőterének elülső keretén található. Ne távolítsa el az adattáblát a készülék sütőterének keretéről.

Javasoljuk, hogy az adatokat jegyezze fel ide:

Típus (MOD.)
Termékszám (PNC)
Sorozatszám (S.N.)

14. ÜZEMBE HELYEZÉS



FIGYELMEZTETÉS!

Lásd a Biztonságról szóló részt.

14.1 A készülék elhelyezése

A szabadon álló készülékét üzembe helyezheti úgy, hogy egyik vagy mindkét oldalán szekrények vannak, illetve sarokban is elhelyezhető.



A készülék és a hátsó fal között hagyjon 1 cm távolságot, hogy fel tudja nyitni a fedelét.

Tekintse meg a táblázatot a legkisebb illesztési távolságokkal kapcsolatban.

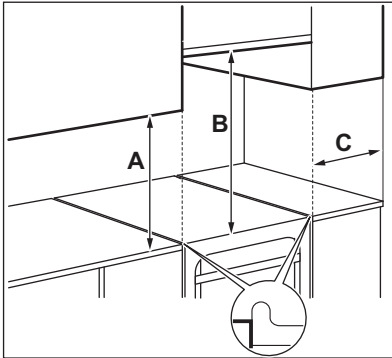

Minimális távolságok

Méretek	mm
A	400
B	650
C	150

14.2 Műszaki adatok

Feszültség	230 V
Frekvencia	50 Hz
Készülék osztály	1

Méretek	mm
Magasság	855
Szélesség	500
Mélység	600

14.3 Egyéb műszaki adatok

Készülék-kategória:	I12HS3B/P
Eredeti gáz:	G20 (2H) 25 mbar
Gázcsere:	G25.1 (2HS) 25 mbar G30/G31 (3B/P) 30/30 mbar

14.4 Kiegészítő fűvókák átmérői

ÉGŐ	Ø KIEGYESLÍTŐ FŰVÓKA ¹⁾ 1/100 mm
Kisegítő	29 / 30
Normál	32

ÉGŐ	Ø KIEGYENLÍTŐ FÚVÓKA ¹⁾ 1/100 mm
Gyors	42

¹⁾ A kiegyenlítő fúvóka típusa a készüléktípustól függ.

14.5 Gázégők G20 jelzésű 25 mbar-os FÖLDGÁZHOZ

ÉGŐ	NORMÁL TELJESÍTMÉNY (kW) ¹⁾	CSÖKKENTETT TELJESÍTMÉNY (kW) ¹⁾	FÚVÓKA JELÖLÉSE: 1/100 mm
Gyors	3.0	0.75 / 0.72	113
Normál	2.0 / 1.9	0.43 / 0.45	92
Kisegítő	1.03	0.35	70

¹⁾ A kiegyenlítő fúvóka típusa a készüléktípustól függ.

14.6 Gázégők G25,1 jelzésű 25 mbar-os FÖLDGÁZHOZ

ÉGŐ	NORMÁL TELJESÍTMÉNY (kW) ¹⁾	CSÖKKENTETT TELJESÍTMÉNY (kW) ¹⁾	FÚVÓKA JELÖLÉSE: 1/100 mm
Gyors	3.0	0.72 / 0.75	127
Normál	2.0	0.43 / 0.45	106
Kisegítő	1.03	0.35	74

¹⁾ A kiegyenlítő fúvóka típusa a készüléktípustól függ.

14.7 Gázégők G30 30 mbar jelzésű LPG cseppfolyós gázhoz

ÉGŐ	NORMÁL TELJESÍTMÉNY (kW)	CSÖKKENTETT TELJESÍTMÉNY (kW)	FÚVÓKA JELÖLÉSE: 1/100 mm	NÉVLEGES GÁZHOZAM (g/ó)
Gyors	3.0	0.72	88	218
Normál	2.0	0.43	71	145
Kisegítő	1.0	0.35	50	73

14.8 Gázégők G31 jelzésű, 30 mbar-os CSEPPFOLYÓS GÁZHOZ (LPG)

ÉGŐ	NORMÁL TELJESÍTMÉNY (kW) ¹⁾	CSÖKKENTETT TELJESÍTMÉNY (kW) ¹⁾	FÚVÓKA JELÖLÉSE: 1/100 mm	NÉVLEGES GÁZHOZAM (g/ó)
Gyors	2.6	0.63	88	186

ÉGŐ	NORMÁL TELJESÍ- TÉMÉNY (kW) ¹⁾	CSÖKKENTETT TELJESÍTMÉNY (kW) ¹⁾	FÚVÓKA JE- LÖLÉSE: 1/100 mm	NÉVLEGES GÁZ- HOZAM (g/ó)
Normál	1.7	0.38	71	121
Kisegítő	0.85	0.31	50	61

¹⁾ A csap típusa a készüléktípustól függ.

14.9 Gázcsatlakoztatás

Alkalmazzon fix csatlakoztatásokat, vagy használjon flexibilis rozsdamentes csövet a hatályos rendelkezések szerint. Flexibilis fémcsővek alkalmazása esetén ügyeljen arra, hogy azok ne érintkezzenek mozgó alkatrészekkel, és ne nyomódjanak össze.

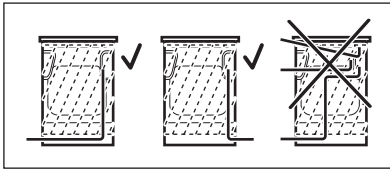

FIGYELMEZTETÉS!

A gázvezeték nem érintkezhet a készülék ábrán jelzett részével.

14.10 Nemfém flexibilis csövek csatlakoztatása

Ha a körülmények lehetővé teszik a gázcsatlakozáshoz való egyszerű hozzáférést, alkalmazhat flexibilis csövet is. A flexibilis csövet szorítóbilincsekkel szorosan kell csatlakoztatni.

Felszereléskor mindig használjon csőtartót és tömítőgyűrűt. A flexibilis cső akkor használható, amikor:

- nem melegedhet fel annál jobban, mint a szobahőmérséklet, azaz 30 °C-nál,
- nem hosszabb 1500 mm-nél,
- sehol sem csípődik össze,
- nem csavarodik vagy szorul meg,
- nem érintkezik éles szélékkel vagy sarkokkal,
- állapota könnyen ellenőrizhető.

A flexibilis cső ellenőrzésekor győződjön meg az alábbiakról:

- nem láthatók rajta törések, vágások, égésnyomok, sem a végződéseknél, sem pedig a cső teljes hosszán,
 - az anyag nem keményedett meg, hanem megfelelő rugalmasságot mutat,
 - a szorítóbilincsek nem rozsdásodtak el,
 - szavatossági ideje nem járt le.
- Ha egy vagy több hibát észlel, ne javítsa meg a csövet, hanem cserélje ki.



FIGYELMEZTETÉS!

Ha végzett a beszereléssel, győződjön meg róla, hogy a csövek illesztéseinek a tömítés nem ereszt-e. A tömítést szappanos vízzel ellenőrizze, ne lánggal!

A gázellátást biztosító csont a kezelőpanel hátsó felén található.



FIGYELMEZTETÉS!

A gáz csatlakoztatása előtt húzza ki a hálózati csatlakozódugót a hálózati aljzatból, vagy a biztosítódobozban kapcsolja le a biztosítót. Zárja el a gázellátás főcsapját.

14.11 Átállítás más gáztípusra



A különböző gáztípusoknak megfelelő beállításokat illetékes szakember végezze.

- i** Ha a készüléket gyárilag földgázhoz állították be, akkor a megfelelő fűvókákkal átállíthatja azt cseppfolyós gázra. A gázadagolást ennek megfelelően kell módosítani.

- !** **FIGYELMEZTETÉS!** Mielőtt a fűvókákat kicserélné, ellenőrizze, hogy az összes gázszabályzó gomb kikapcsolt állásban van-e. Feszültségmentesítse a készüléket. Hagyja lehűlni a készüléket. Sérülés veszélye áll fenn!

- i** A készülék egy alapértelmezettnek tekintett gázhoz van beállítva. A beállítás módosításakor mindig használjon tömítést.

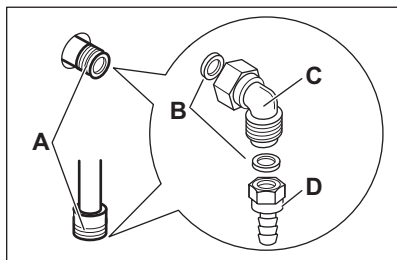

- A.** A gáz csatlakoztatási pontja (csak az egyik pontot kell bekötni)
B. Tömítés
C. Állítható csatlakozás
D. Cseppfolyós gáz csőtartó

14.12 A főzőlap fűvókáinak cseréje

A gáztípus módosításakor cserélje ki a fűvókákat.

1. Vegye le az edénytartókat.
2. Vegye le az égőfedeleket és a koronákat a gázégőről.
3. A fűvókákat egy 7-es csőkulccsal szerelje ki.
4. A használandó gáz típusának megfelelő fűvókákra cserélje ki a fűvókákat.

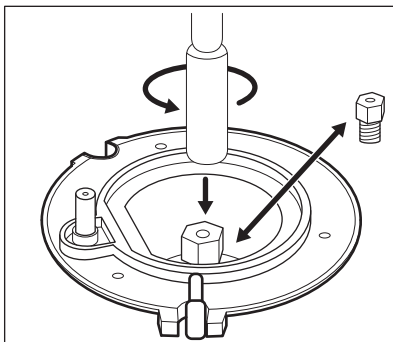

- 5.** A gázcsatlakozó melletti adattáblát cserélje ki az új gáztípusnak megfelelő táblára.

- i** Ez a tábla a készülékhez mellékelt csomagban található.

Ha a gáznyomás ingadozik, vagy a szükséges nyomástól eltér, a gázcsatlakozóra megfelelő nyomásszabályozót kell szerelni.

14.13 A főzőlap égőjének minimum gáz helyzetéhez tartozó gázmennyiség beállítása

1. Húzza ki a konnektorból a készülék hálózati vezetékét.
2. Vegye le a főzőlap szabályzó gombját. Amennyiben nem fér hozzá a kiegyenlítő csavarhoz, szerelje le a kezelőpanelt a beállítás megkezdése előtt.
3. Egy vékony, laposfejű csavarhúzóval állítsa be a kiegyenlítő csavart A. A készülék típusa meghatározza a kiegyenlítő csavar A helyzetét.

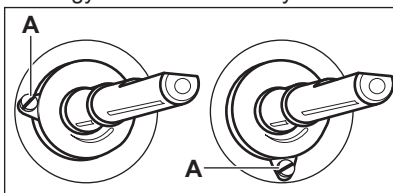

Átállás földgárról cseppfolyós gázra

1. Teljesen hajtsa be a kiegyenlítő csavart.
2. Tegye vissza a szabályozógombot.

Átállás cseppfolyós gárról földgázra

1. Körülbelül egy fordulattal csavarja ki a kiegyenlítő csavart (A).
2. Helyezze vissza a főzőlap szabályozógombját.
3. Csatlakoztassa a készüléket az elektromos hálózathoz.



FIGYELMEZTETÉS!

Csak akkor csatlakoztassa a hálózati csatlakozódugót, ha minden alkatrészt visszaszerelt az eredeti helyére. Sérülés veszélye áll fenn!

4. Gyűjtsa be az égőt. Olvassa el a „Főzőlap - Napi használat” című fejezetet.
5. A főzőlap gombját forgassa a minimum állásba.
6. Vegye le ismét a főzőlap szabályozógombját.
7. Lassan forgassa a kiegyenlítő csavart, míg eléri a legkisebb és stabil lángnagyságot.
8. Helyezze vissza a főzőlap szabályozógombját.

14.14 A készülék vízszintbe állítása

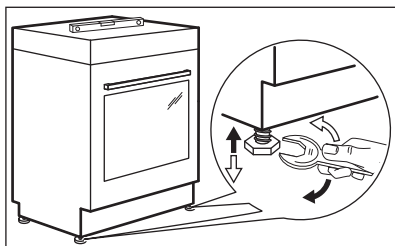

A készülék alján található kis lábak beállításával a készülék tetejét a többi felület magasságához igazíthatja.

14.15 Billenésigátló

Állítsa be a helyes magasságot és területet a készülék számára, mielőtt felszereli a billenésigátlót.



VIGYÁZAT!

Ellenőrizze, hogy a helyes magasságban szerelte-e fel a billenésigátlót.



Ügyeljen arra, hogy a tűzhely mögötti felület sima legyen.

Fel kell szerelnie a billenésigátlót. Ha nem szereli be, akkor hátrabilenhet a készülék.

Az Ön készülékén az alábbi képen látható szimbólum (nem minden típusnál) figyelmezteti Önt a billenésigátló felszerelésére.

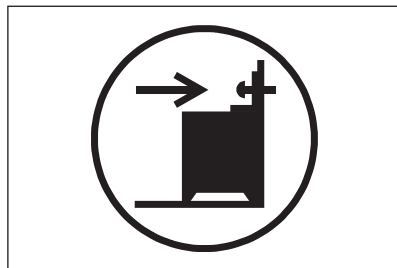

1. A készülék tetejétől lefelé számítva 317 - 322 mm-re és a készülék oldalától 80 - 85 mm-es távolságra, a tartón lévő kör alakú nyílásba szerelje be a billenésigátlót. Csavarozza szilárd anyagba vagy alkalmazzon (fali) megerősítést.

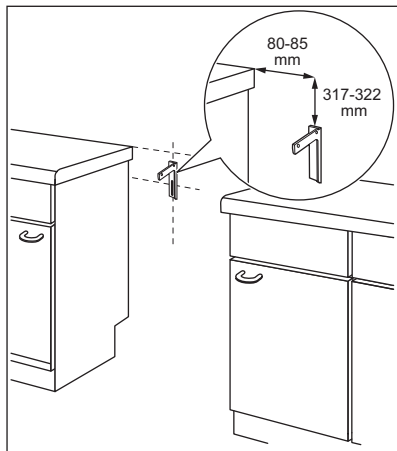

2. Egy nyílás található a készülék hátulján, a bal oldalon. Emelje meg a készülék elejét, és helyezze a készüléket a szekrények közötti tér közepére. Ha a konyhaszekrények közötti tér nagysága meghaladja a tűzhely szélességét, akkor a tűzhely közepre állításához módosítania kell az oldalméretet.



Amennyiben módosulnak a tűzhely méretei, a billenésgátlót ismét be kell állítani.



VIGYÁZAT!

Ha a konyhaszekrények közötti tér nagysága meghaladja a készülék szélességét, akkor a készülék közepre állításához módosítania kell az oldalméretet.

14.16 Elektromos bekötés



FIGYELMEZTETÉS!

A gyártó semmilyen felelősséget nem vállal, ha a biztonságra vonatkozó fejezetekben található óvintézkedéseket nem tartja be.

Ez a készülék dugasszal és csatlakozókábellel kerül szállításra.



FIGYELMEZTETÉS!

A hálózati vezeték nem érintkezhet a készüléknek az ábrán árnyékolással jelzett részével.

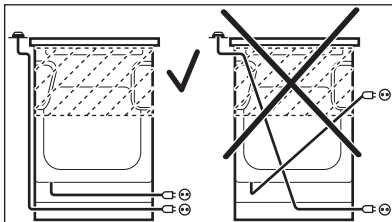

15. ENERGIAHATÉKONYSÁG

15.1 Termékismertető főzőlaphoz az EU 66/2014 szabvány szerint

A készülék azonosítójele	EKK54950OX
Főzőlap típusa	Szabadon álló tűzhely főzőlappal
Gázégők száma	4

Energiaosztály gázégőnként (EE gas burner)	Bal hátsó - Kisegítő	nem alkalmazható
	Jobb hátsó - Normál	55.0%
	Jobb első - Normál	55.0%
	Bal első - Erős	53.0%
Energiaosztály gázfőzőlap esetén (EE gas hob)		54.3%

EN 30-2-1: Háztartási gázüzemű főzőkészülékek - 2-1 rész: Ésszerű energiafelhasználás - Általános rész

15.2 Főzőlap - Energiatakarékosság

A mindennapos főzés közben energiát takaríthat meg az alábbi ötletek betartásával.

- Víz melegítésekor csak a szükséges vízmennyiséget használja.
- Lehetőség szerint mindig tegyen fedőt a főzőedényre.

- Használat előtt ellenőrizze, hogy az égők és az edénytartók megfelelően vannak-e elhelyezve.
- Az edényalj átmérőjének megfelelően kell illeszkednie az égő átmérőjéhez.
- A főzőedényt közvetlenül az égő fölé és annak közepére helyezze.
- Amikor a folyadék forrni kezd, csökkentse a lángot, hogy a folyadék enyhén gyöngyözzön.
- Ha szükséges, használjon kuktát. Olvassa el annak kezelési útmutatóját.

15.3 Sütőkre vonatkozó termékinformáció az EU 65-66/2014 sz. rendelkezésnek megfelelően

Gyártó neve	Electrolux
A készülék azonosítójele	EKK54950OX
Energiahatékonysági szám	96.2
Energiahatékonysági osztály	A
Villamosenergia-fogyasztás normál terhelés, alsó + felső sütés mellett	0,84 kWh/ciklus
Villamosenergia-fogyasztás normál terhelés és légkeveréses sütés mellett	0,76 kWh/ciklus
Sütőterek száma	1
Hőforrás	Villamos energia
Térfogat	58 l
Sütő típusa	Szabadon álló tűzhely sütővel
Tömeg	44.0 kg

EN 60350-1 - Háztartási elektromos főzőkészülékek - 1. rész: Tartományok, sütők, gőzsütők és grillezők - A teljesítmény mérésére szolgáló módszerek.

15.4 Sütő - Energiatakarékosság



A sütő több funkcióval is segít energiát megtakarítani a mindennapos főzés során.

Általános javaslatok

Gondoskodjon arról, hogy a készülék működése közben a sütő ajtaja legyen becsukva. Főzés közben ne nyissa ki gyakran a készülék ajtaját. Tartsa tisztán az ajtótmítést, és ellenőrizze, hogy a helyén van és megfelelően rögzített.

Fém edényeket használjon az energiatakarékosság javítása érdekében.

Amikor csak lehetséges, az ételt még felfűtés előtt helyezze a sütőbe.

A 30 percnél hosszabb ideig tartó sütés során a befejezés előtt csökkentse a

sütő hőmérsékletét a minimum értékre, a sütés hosszától függően 3 - 10 perc időtartamra. A sütőben levő maradék hő tovább folytatja a sütést.

A maradék hőt más ételek felmelegítéséhez is használhatja.

Ha egyszerre több ételt készít, a sütések közötti szünet legyen a lehető legrövidebb.

Légkeveréses sütés

Amikor lehetséges, a sütőfunkciókat légkeveréssel használja az energiatakarékosság érdekében.

Ételek melegen tartása

A maradék hőt használhatja az étel melegen tartásához. Ehhez válassza a lehető legalacsonyabb hőmérséklet-beállítást.

16. KÖRNYEZETVÉDELMI TUDNIVALÓK

A  következő jelzéssel ellátott anyagokat hasznosítsa újra. Újrahasznosításhoz tegye a megfelelő konténerekbe a csomagolást. Járuljon hozzá környezetünk és egészségünk védelméhez, és hasznosítsa újra az elektromos és elektronikus hulladékot. A

 tiltó szimbólummal ellátott készüléket ne dobja a háztartási hulladék közé. Juttassa el a készüléket a helyi újrahasznosító telepre, vagy lépjen kapcsolatba a hulladékkezelésért felelős hivatallal.

www.electrolux.com/shop



867330913-A-392017

