

▶ BES351110M
BES35111XM

HU Használati útmutató
Sütő

USER MANUAL



AEG

TARTALOM

1. BIZTONSÁGI INFORMÁCIÓK.....	2
2. BIZTONSÁGI UTASÍTÁSOK.....	4
3. TERMÉKLEÍRÁS.....	7
4. AZ ELSŐ HASZNÁLAT ELŐTT.....	7
5. NAPI HASZNÁLAT.....	8
6. ÓRAFUNKCIÓK.....	10
7. TARTOZÉKOK HASZNÁLATA.....	12
8. TOVÁBBI FUNKCIÓK.....	13
9. HASZNOS TANÁCSOK ÉS JAVASLATOK.....	13
10. ÁPOLÁS ÉS TISZTÍTÁS.....	27
11. HIBAELHÁRÍTÁS.....	30
12. ENERGIAHATÉKONYSÁG.....	32

AZ ÖN ELÉGEDETTSÉGE ÉRDEKÉBEN

Köszönjük, hogy megvásárolta ezt az AEG készüléket. Termékünk gyártásakor egy olyan berendezést kívántunk megalkotni az Ön számára, amely kifogástalan teljesítményt nyújt hosszú éveken keresztül, köszönhetően az alkalmazott innovatív technológiáknak, amelyek az életét jelentősen megkönnyítik – és amelyeket más készülékeken nem talál meg. Kérjük, szánjon néhány percet az útmutató végigolvasására, hogy a maximumot hozhassa ki készülékéből. Látogassa meg a weboldalunkat:



Kezelési tanácsok, kiadványok, hibaelhárító, szerviz információk:
www.aeg.com/webselfservice



További előnyökért regisztrálja készülékét:
www.registreaeg.com



Kiegészítők, segédanyagok és eredeti alkatrészek vásárlása a készülékhez:
www.aeg.com/shop

VÁSÁRLÓI TÁMOGATÁS ÉS SZERVIZ

Kizárólag eredeti alkatrészek használatát javasoljuk.

Ha készülékével a szervizhez fordul, legyenek kéznél az alábbi adatok: Típus, termékszám, sorozatszám.

Ezek az információk az adattáblán olvashatók.

⚠ Figyelmeztetés - Biztonsági információk

ℹ Általános információk és hasznos tanácsok

🌿 Környezetvédelmi információk

A változtatások jogát fenntartjuk.

1. ⚠ BIZTONSÁGI INFORMÁCIÓK

Az üzembe helyezés és használat előtt gondosan olvassa el a mellékelt útmutatót. A gyártó nem vállal

felelősséget a helytelen beszerelés vagy használat miatt keletkezett sérülésekért és károkért. Tartsa biztonságos és elérhető helyen az útmutatót, hogy szükség esetén mindig a rendelkezésére álljon.

1.1 Gyermekek és fogyatékkal élő személyek biztonsága

- A készüléket 8 év feletti gyermekek és csökkent fizikai, értelmi vagy mentális képességű, illetve megfelelő tapasztalatok vagy ismeretek híján lévő személyek csak felügyelettel, vagy a készülék biztonságos használatára vonatkozó megfelelő tájékoztatás esetén használhatják.
- Ne hagyja, hogy gyerekek játsszanak a készülékkel.
- Minden csomagolóanyagot tartson távol a gyermekektől, és megfelelően dobja azokat hulladékba.
- A gyermekeket és kedvenc háziállatokat tartsa távol a készüléktől működés közben, és működés után, lehűléskor. A készülék elérhető részei forróak.
- Ha rendelkezik gyermekbiztonsági zárral a készülék, akkor azt be kell kapcsolni.
- Gyermekek felügyelet nélkül nem végezhetnek tisztítási vagy karbantartási tevékenységet a készüléken.
- A 3 évesnél fiatalabb gyermekeket mindig tartsa távol a készüléktől, amikor az működik.

1.2 Általános biztonság

- A készülék üzembe helyezését és a hálózati kábel cseréjét csak képezett személy végezheti el.
- **FIGYELMEZTETÉS:** Használat közben a készülék és az elérhető részek nagyon felforrósodhatnak. Legyen óvatos, hogy ne érjen a fűtőelemekhez. 8 évesnél fiatalabb gyermekek kizárólag folyamatos felügyelet mellett tartózkodhatnak a készülék közelében.
- Amikor a sütőből kiveszi vagy behelyezi az edényeket, mindig használjon konyhai edényfogó kesztyűt.

- Bármilyen karbantartás megkezdése előtt húzza ki a készülék hálózati dugaszát a fali aljzatból.
- Az izzó cseréje előtt győződjön meg arról, hogy a készülék ki van kapcsolva, hogy megelőzze áramütést.
- A készülék tisztításához ne használjon nagy nyomású gőzt.
- Ne használjon súrolószert vagy éles fém kaparóeszközt a sütőajtó üvegének tisztítására, mivel ezek megkarcolhatják a felületet, ami az üveg megrepedését eredményezheti.
- Ha a hálózati kábel megsérül, azt a gyártónak vagy a márkaszerviznek vagy más hasonlóan képzett személynek kell kicserélnie, nehogy elektromos veszélyhelyzet álljon elő.
- A polcvezető sín eltávolításához először a sín elejét, majd a hátulját húzza el az oldalfaltól. A polctartókat a kiszereléssel ellentétes sorrendben tegye vissza.
- A rögzített kábelezést a bekötési szabályok betartásával el kell látni megszakító eszközökkel.

2. BIZTONSÁGI UTASÍTÁSOK

2.1 Elhelyezés



FIGYELMEZTETÉS!

A készüléket csak képzett személy helyezheti üzembe.

- Távolítsa el az összes csomagolóanyagot.
- Ne helyezzen üzembe, és ne is használjon sérült készüléket.
- Tartsa be a készülékhez mellékelt üzembe helyezési útmutatóban foglaltakat.
- A készülék nehéz, ezért legyen körültekintő a mozgatásakor. Mindig használjon munkavédelmi kesztyűt és zárt lábbelit.
- Soha ne húzza a készüléket a fogantyújánál fogva.
- Tartsa meg a minimális távolságot a többi készüléktől és egységtől.
- A készüléket biztonságos szerkezetek alá és mellé helyezze.

- A készüléket azonos magasságú készülékek vagy egységek mellett helyezze el.
- A készülék elektromos hűtőrendszerrel van felszerelve. Hálózati tápfeszültségről kell működtetni.

2.2 Elektromos csatlakoztatás



FIGYELMEZTETÉS!

Tűz- és áramütésveszély.

- Minden elektromos csatlakoztatást szakképzett villanszerelőnek kell elvégeznie.
- A készüléket kötelező földelni.
- Ellenőrizze, hogy az adattáblán szereplő adatok megfelelnek-e a helyi elektromos hálózat paramétereinek.

- Mindig megfelelően felszerelt, áramütés ellen védett aljzatot használjon.
- Ne használjon hálózati elosztókat és hosszabbító kábeleket.
- Ügyeljen a hálózati csatlakozódugó és a hálózati kábel épségére. Amennyiben a készülék hálózati vezetékét ki kell cserélni, a cserét márkaszervizünknel végeztesse el.
- Ügyeljen arra, hogy a hálózati kábelek ne kerüljenek közel, illetve ne érjenek hozzá a készülék ajtajához, különösen akkor, ha az forró.
- A feszültség alatt álló és szigetelt alkatrészek érintésvédelmi részeit úgy kell rögzíteni, hogy szerszám nélkül ne lehessen eltávolítani azokat.
- Csak az üzembe helyezés befejezése után csatlakoztassa a hálózati csatlakozódugót a hálózati csatlakozóaljzatba. Ügyeljen arra, hogy a hálózati dugasz üzembe helyezés után is könnyen elérhető legyen.
- Amennyiben a hálózati konnektor rögzítése laza, ne csatlakoztassa a csatlakozódugót hozzá.
- A hálózati vezeték kihúzásakor soha ne vezetékét húzza. A kábelt mindig a csatlakozódugónál fogva húzza ki.
- Kizárólag megfelelő szigetelőberendezést alkalmazzon: hálózati túlterhelésvédő megszakítót, biztosítékot (a tokból eltávolított csavaros típusú biztosítékot), földzárlatkioldót és védőrelét.
- Az elektromos készüléket szigetelőberendezéssel kell ellátni, amely lehetővé teszi, hogy minden fázison leválassa a készüléket az elektromos hálózatról. A szigetelőberendezésnek legalább 3 mm-es érintkezőtávolsággal kell rendelkeznie.
- A készülék megfelel az EGK irányelveinek.
- Ne változtassa meg a készülék műszaki jellemzőit.
- Ellenőrizze, hogy a készülék szellőzőnyílásai nincsenek-e lezárva.
- Működés közben tilos a készüléket felügyelet nélkül hagyni.
- Minden használat után kapcsolja ki a készüléket.
- Körültekintően járjon el, ha működés közben kinyitja a készülék ajtaját. Forró levegő távozhat a készülékből.
- Ne működtesse a készüléket nedves kézzel, vagy amikor az vízzel érintkezik.
- Ne gyakoroljon nyomást a nyitott ajtóra.
- Ne használja a készüléket munka- vagy tárolófelületként.
- Óvatosan nyissa ki a készülék ajtaját. Az alkoholtartalmú alkotóelemek alkoholos levegőelegyet hozhatnak létre.
- Ügyeljen arra, hogy szikra vagy nyílt láng ne legyen a készülék közelében, amikor kinyitja az ajtót.
- Ne tegyen gyúlékony anyagot vagy gyúlékony anyaggal szennyezett tárgyat a készülékbe, annak közelébe, illetve annak tetejére.



FIGYELMEZTETÉS!

A készülék károsodásának veszélye áll fenn.

- A zománc elszíneződésének vagy károsodásának megakadályozása érdekében:
 - ne tegyen edényt vagy egyéb tárgyat közvetlenül a készülék sütőterének aljára.
 - ne tegyen alufóliát közvetlenül a készülék sütőterének aljára.
 - ne engedjen vizet a forró készülékbe.
 - a főzés befejezése után ne tárolja a nedves edényeket vagy az ételt a készülékben.
 - a tartozékok kivételekor vagy berakásakor óvatosan járjon el.
- A zománc vagy rozsdamentes acél elszíneződése nincs hatással a készülék teljesítményére.
- A nagy nedvességtartalmú sütemények esetében mély tepsit használjon a sütéshez. A gyümölcsök leve maradandó foltokat ejtethet.

2.3 Használat



FIGYELMEZTETÉS!

Sérülés-, égés-, áramütés- és robbanásveszély.

- Ez a készülék kizárólag háztartási célokra használható.

- A készülék kizárólag ételkészítési célokat szolgál. Tilos bármilyen más célra, például helyiség fűtésére használni.
- A művelet közben a sütő ajtaja legyen csukva.
- Ha a készüléket bútorlap (pl. ajtó) mögött helyezi el, ügyeljen arra, hogy az ajtó soha ne legyen becsukva, amikor a készülék működik. A hő és a nedvesség felhalmozódhat a zárt bútorlap mögött, és ennek következtében károsodhat a készülék, a készüléket magában foglaló egység vagy a padló. Használat után ne csukja be addig a bútorlapot, míg a készülék teljesen le nem hűlt.

2.4 Ápolás és tisztítás



FIGYELMEZTETÉS!

Személyi sérülés, tűz vagy a készülék károsodásának veszélye áll fenn.

- Karbantartás előtt kapcsolja ki a készüléket, és húzza ki a hálózati csatlakozódugót a csatlakozóaljzatból.
- Ellenőrizze, hogy lehűlt-e a készülék. Máskülönben fennáll a veszély, hogy az üveglapok eltörnek.
- A sütőajtó sérült üveglapját haladéktalanul cserélje ki. Forduljon a márkaszervizhez.
- Legyen óvatos, amikor az ajtót leszereli a készülékről. Az ajtó nehéz!
- Rendszeresen tisztítsa meg a készüléket, hogy elkerülje a felület károsodását.
- A készüléket puha, nedves ruhával tisztítsa. Csak semleges tisztítószert használjon. Ne használjon semmilyen súrolószert, súrolószivacsot, oldószert vagy fém tárgyat.

- Amennyiben sütőtisztító aeroszolt használ, tartsa be a tisztítószer csomagolásán feltüntetett biztonsági utasításokat.
- Ne tisztítsa a katalitikus zománcréteget (ha van) semmilyen mosószerrel.

2.5 Belső világítás

- Az izzó illetve halogén lámpa olyan típusú, amely kizárólag háztartási készülékekhez használható. Otthona kivilágítására ne használja.



FIGYELMEZTETÉS!

Vigyázat! Áramütés-veszély.

- A lámpa cseréje előtt húzza ki a hálózati dugaszt a hálózati aljzatból.
- Kizárólag az eredetivel megegyező műszaki jellemzőkkel rendelkező lámpát használjon.

2.6 Ártalmatlanítás



FIGYELMEZTETÉS!

Sérülés- vagy fulladásveszély.

- Válassza le a készüléket ez elektromos hálózatról.
- A készülék közelében vágja át a hálózati kábelt, és tegye a hulladékba.
- Szerelje le az ajtókilincset, hogy megakadályozza gyermekek és kedvenc állatok készülékben rekedését.

2.7 Szerviz

- A készülék javítását bízva a márkaszervizre.
- Csak eredeti pótalkatrészeket használjon.

3. TERMÉKLEÍRÁS

3.1 Általános áttekintés

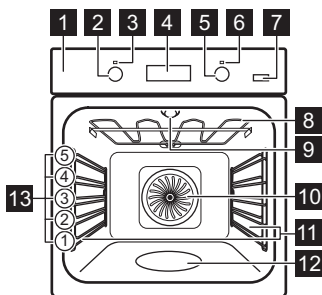

- 1 Kezelőpanel
- 2 Sütőfunkciók szabályozógombja
- 3 Üzemi jelzőlámpa / szimbólum
- 4 Elektronikus programkapcsoló
- 5 Hőmérséklet-szabályozó gomb
- 6 Hőmérséklet-visszajelző / szimbólum
- 7 Plusz gőz gomb
- 8 Fűtőelem
- 9 Világítás
- 10 Ventilátor
- 11 Polcvezető sín, eltávolítható
- 12 Sütőtér mélyedése
- 13 Polcszintek

3.2 Tartozékok

Huzalpolc

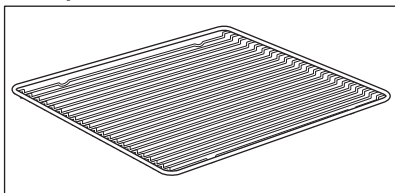

Főzőedényekhez, tortaformákhoz, sütőedényekhez.

Mély tepsi

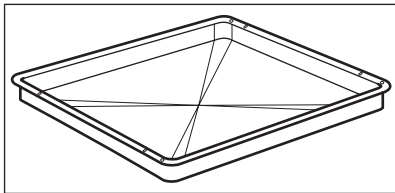

Sütemények és húsok sütéséhez, illetve zsírfelfogó edényként.

Teleszkópos sütősín

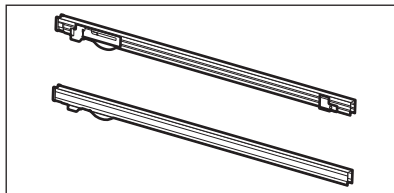

Polcokhoz és tálcákhoz.

4. AZ ELSŐ HASZNÁLAT ELŐTT



FIGYELMEZTETÉS!
Lásd a Biztonságról szóló részt.



A pontos idő beállításához olvassa el az „Órafunkciók” c. fejezetet.

4.1 Kezdeti tisztítás

Vegyen ki a készülékből minden tartozékot és kivethető polctartót.



Lásd az „Ápolás és tisztítás” című fejezetet.

Az első használat előtt tisztítsa meg a készüléket és a tartozékokat. Helyezze vissza a tartozékokat és a kivethető polctartókat az eredeti helyükre.

5. NAPI HASZNÁLAT



FIGYELMEZTETÉS!

Lásd a Biztonságról szóló részt.

5.1 Visszahúzható gombok

A készülék használatához nyomja meg a szabályozó gombot. A szabályozó gomb kiugrik.

1. A sütőfunkció kiválasztásához forgassa el a sütőfunkciók gombját.
2. Forgassa a hőmérséklet-szabályozó gombot a kívánt hőmérséklet kiválasztásához.
3. A készülék kikapcsolásához forgassa a sütőfunkciók és a hőmérséklet szabályozó gombjait kikapcsolt pozícióba.

5.2 A készülék be- és kikapcsolása









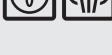

Gomb szimbólumok, visszajelzők, illetve lámpák (modelltől függően):

- A lámpa a készülék működése közben világít.
- A szimbólum azt jelzi, hogy a gomb a sütőfunkciót vagy a hőmérsékletet vezérli-e.
- A visszajelző akkor kapcsol be, amikor a sütő felmelegszik.

5.3 Sütőfunkció

Sütőfunkció	Alkalmazás
0	Kikapcsolt állás A készülék kikapcsolt állapotban van.
	Sütő Világítás A sütőlámpa bekapcsolása sütőfunkció használata nélkül.

Sütőfunkció	Alkalmazás
	<p>Hőlégbefúvás, Nagy Hőfok</p> <p>Sütés egyszerre maximum három sütőszinten, illetve aszalás. 20 - 40 °C-kal alacsonyabba állítsa a sütő hőmérsékletét, mint a Felső/alsó fűtés esetén.</p>
	<p>Hőlégbefúvás, nagy hőfok PLUSZ</p> <p>Nedvesség hozzáadása a sütés során. Megfelelő színű és ropogós kéreg elérése. Újramelegítéskor szaftosabb állag elérése.</p>
	<p>Pizzasütés</p> <p>Ha a sütőnek az egyik szintjén szeretné sütni az ételt, és jól megpirítani, illetve ropogóssá tenni az alsó rétegét. 20 - 40 °C-kal alacsonyabba állítsa a sütő hőmérsékletét, mint a Felső/alsó fűtés esetén.</p>
	<p>Alsó + felső sütés (hagyományos) (Felső/Alsó Fűtés)/ Víz tisztítás</p> <p>Egy szinten történő tészta- és hússütés számára. A Víz tisztításról további tájékoztatásért olvassa el az „Ápolás és tisztítás” című fejezetet.</p>
	<p>Alsó Sütés</p> <p>Ropogós alapú sütemények készítéséhez és étel tartósításához.</p>
	<p>Felolvasztás</p> <p>Ez a funkció fagyasztott élelmiszerek, például zöldségek és gyümölcsök kiolvasztására használható. A kiolvasztás időtartama a fagyasztott étel méretétől és mennyiségétől függ.</p>
	<p>Grill</p> <p>Laposabb élelmiszerek grillezéséhez és pirítás készítéséhez.</p>
	<p>Grill + Felső Sütés</p> <p>Lapos étel grillezése nagy mennyiségben, és kenyér pirítása.</p>
	<p>Infrasütés</p> <p>Nagyobb húsdarabok vagy nem csontozott szárnyas sütése egy polcszinten. Továbbá felfújtak készítéséhez és pirításhoz.</p>

 Egyes sütőfunkciók során a sütőlámpa automatikusan kikapcsol 60 °C alatt.

5.4 A Forró hőlégbefúvás PLUSZ funkció bekapcsolása

Ez a funkció sütés közben páráképződést eredményez.



FIGYELMEZTETÉS!
Égési sérülés és a készülék károsodásának veszélye áll fenn.

A kiszabaduló pára égési sérülést eredményezhet:

- A Forró hőlégbefúvás PLUSZ funkció befejeződése után óvatosan nyissa ki a készülék ajtaját.



Olvassa el a „Hasznos tanácsok és javaslatok” c. fejezetet.

1. Nyissa ki a sütő ajtaját.
2. Csapvízzel tölts fel a sütőtér mélyedését.
A sütőtér mélyedésének maximális űrtartalma 250 ml.
A sütőtér mélyedését kizárólag akkor tölts fel vízzel, amikor a sütő hideg.

3. Helyezze az ételt a készülékbe, majd csukja be a sütőajtót.
4. Állítsa be a Forró hőlégbefúvás PLUSZ funkciót: .
5. Forgassa a hőmérséklet-szabályozó gombot a kívánt hőmérséklet kiválasztásához.

**VIGYÁZAT!**

Ne töltsön vizet a sütőtér mélyedésébe sütés közben vagy amikor a sütő forró.

6. A készülék kikapcsolásához majd forgassa a sütőfunkciók és a

hőmérséklet szabályozó gombjait kikapcsolt pozícióba.

7. Távolítsa el a sütőtér bemélyedéséből a vizet.

**FIGYELMEZTETÉS!**

Mielőtt hozzáfogna a megmaradt víznek a sütőtér bemélyedéséből való eltávolításához, győződjön meg arról, hogy a készülék kihűlt.

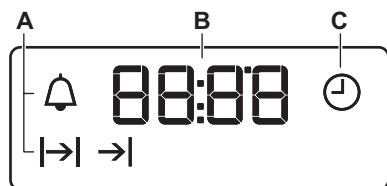

5.5 Kijelző



- A. Funkciók visszajelzői
- B. Időjelző
- C. Funkció visszajelző

5.6 Gombok

Gomb	Funkció	Megnevezés
—	MÍNUSZ	A pontos idő beállítása.
	ÓRA	Egy órafunkció beállítása.
+	PLUSZ	A pontos idő beállítása.

6. ÓRAFUNKCIÓK**6.1 Órafunkciók táblázata**

Óra funkció	Alkalmazás
	ÓRA A pontos idő beállításához, módosításához vagy ellenőrzéséhez.
	IDŐTARTAM Segítségével beállítható, hogy mennyi ideig működjön a készülék.
	BEFEJEZÉS Annak beállítása, hogy mikor kapcsoljon ki a készülék.

Óra funkció	Alkalmazás
 KÉSLELTETÉSI IDŐ	Az IDŐTARTAM és BEFEJEZÉS funkciók kombinálása.
 PERCSZÁMLÁLÓ	Visszaszámlálási idő beállítása. Ez a funkció nincs hatással a készülék működésére. Bármikor, a készülék kikapcsolt állapotában is beállíthatja a PERCSZÁMLÁLÓ funkciót.



6.2 Az óra beállítása. Az idő módosítása

A sütő működtetése előtt be kell állítania az órát.





Amikor a készüléket az elektromos hálózatra csatlakoztatja, vagy áramszünetet követően, illetve ha az óra nincs beállítva, a  szimbólum villogni kezd.

A  vagy  gombot nyomja meg a pontos idő beállítására.

Körülbelül öt másodperc elteltével a villogás megszűnik, a kijelző pedig a beállított időt mutatja.

Az idő beállításához nyomja meg többször a  gombot mindaddig, míg a  villogni nem kezd.

6.3 Az IDŐTARTAM beállítása





1. Állítsa be a sütőfunkciót és a hőmérsékletet.
2. Nyomja meg többször a  gombot, amíg a  szimbólum villogni nem kezd.
3. Az IDŐTARTAM beállításához nyomja meg a  vagy  gombot.

A kijelzőn  jelenik meg.

4. Befejezéskor a  visszajelző villog, és hangjelzés hallható. A készülék automatikusan kikapcsol.
5. A hangjelzés leállításához nyomja meg bármelyik gombot.
6. Forgassa kikapcsolt állásba a sütőfunkciók vezérlőgombját és a hőmérséklet-szabályzó gombot.

6.4 A BEFEJEZÉS beállítása









1. Állítsa be a sütőfunkciót és a hőmérsékletet.

2. Nyomja meg többször a  gombot, amíg a  szimbólum villogni nem kezd.
3. Az idő beállításához nyomja meg a  vagy  gombot.

A kijelzőn  jelenik meg.

4. Befejezéskor a  visszajelző villog, és hangjelzés hallható. A készülék automatikusan kikapcsol.
5. A jelzés kikapcsolásához nyomja meg bármelyik gombot.
6. Forgassa kikapcsolt állásba a sütőfunkciók vezérlőgombját és a hőmérséklet-szabályzó gombot.

6.5 A KÉSLELTETÉSI IDŐ beállítása





1. Állítsa be a sütőfunkciót és a hőmérsékletet.
2. Nyomja meg többször a  gombot, amíg a  szimbólum villogni nem kezd.
3. Az IDŐTARTAM beállításához nyomja meg a  vagy  gombot.
4. Nyomja meg az  gombot.
5. A BEFEJEZÉS idejének beállításához nyomja meg a  vagy  gombot.
6. A megerősítéshez nyomja meg az  gombot.

A készülék később automatikusan bekapcsol, majd a beállított IDŐTARTAM alatt működik, végül leáll a BEFEJEZÉS beállított időpontjában. A beállított időpontban hangjelzés hallható.

7. A készülék automatikusan kikapcsol. A jelzés kikapcsolásához nyomja meg bármelyik gombot.



8. Forgassa kikapcsolt állásba a sütőfunkciók vezérlőgombját és a hőmérséklet-szabályzó gombot.

6.6 A PERCSZÁMLÁLÓ beállítása

1. Nyomja meg többször a  gombot, amíg a  szimbólum villogni nem kezd.
2. A szükséges idő beállításához nyomja meg a  vagy  gombot. A készülék 5 másodperc elteltével automatikusan elindítja a Percszámláló funkciót.

3. Befejezéskor hangjelzés hallható. A hangjelzés leállításához nyomja meg bármelyik gombot.
4. Forgassa kikapcsolt állásba a sütőfunkciók vezérlőgombját és a hőmérséklet-szabályzót.

6.7 Az óra funkciók törlése

1. Nyomja meg többször a  gombot, amíg a megfelelő funkció visszajelzője villogni nem kezd.
2. Nyomja meg és tartsa megnyomva a  gombot.

Az óra funkció kijelzése néhány másodperc múlva eltűnik.

7. TARTOZÉKOK HASZNÁLATA



FIGYELMEZTETÉS!

Lásd a Biztonságról szóló részt.

7.1 Tartozékok behelyezése

Huzalpolc:

Csúsztassa be a huzalpolcot a polcvezető sínek közé, és ügyeljen arra, hogy lábai lefelé mutassanak.

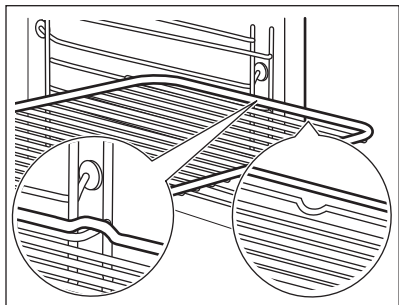

mély tepsí:

Tolja a mély tepsit a polcvezető sínek közé.

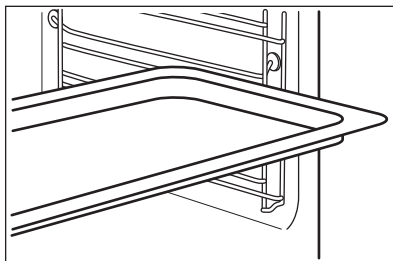

Huzalpolc és mély tepsí együtt:

Tolja a mély tepsit a polcartartó vezetősíneji és a vezetősínek feletti huzalpolc közé.

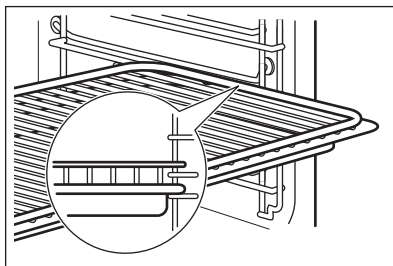

A felül található mélyedés a biztonságot növeli. Ezek a mélyedések megakadályozzák a megbillenést. A polc körüli magas perem megakadályozza a főzőedény lecsúszását a polcról.

7.2 Teleszkópos polctartók - a tartozékok behelyezése

A teleszkópos polctartók segítségével könnyebben lehet behelyezni és eltávolítani a polcokat.



VIGYÁZAT!

A teleszkópos polctartókat tilos mosogatógépben tisztítani! A teleszkópos polctartókat tilos kenni (zsírozni)!



VIGYÁZAT!

Mielőtt becsukná a sütőajtót, ellenőrizze, hogy a teleszkópos polctartókat ütközésig a helyükre toltá-e.

Huzalpolc:

Helyezze rá a huzalpolcot a teleszkópos polctartókra úgy, hogy a lábak lefelé nézzenek.



A huzalpolc magas pereme egy speciális eszköz arra, hogy megakadályozza a főzőedény csúszását.

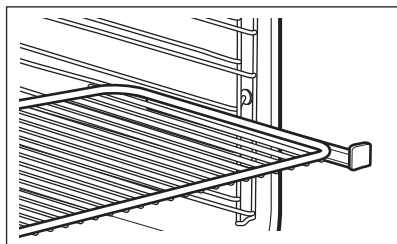

Mély tepszi:

Helyezze a mély tepsit a teleszkópos polctartókra.

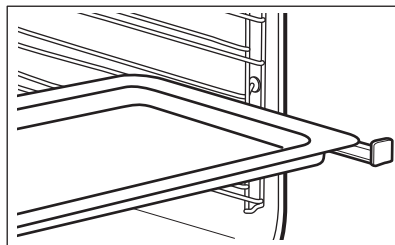

Huzalpolc és mély tepszi együtt:

Helyezze a huzalpolcot és a mély tepsit együtt a teleszkópos polctartókra.

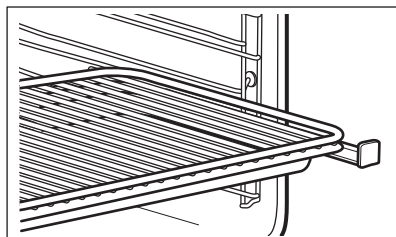

8. TOVÁBBI FUNKCIÓK

8.1 Hűtőventilátor

Amikor a készülék üzemel, a hűtőventilátor automatikusan bekapcsol, hogy hidegen tartsa a készülék felületeit.

Amikor kikapcsolja a készüléket, a hűtőventilátor továbbra is működik, amíg a készülék le nem hűl.

9. HASZNOS TANÁCSOK ÉS JAVASLATOK



FIGYELMEZTETÉS!

Lásd a Biztonságról szóló részt.



A táblázatban szereplő hőmérsékleti értékek és sütési időtartamok csak tájékoztatóként szolgálnak. A valós értékek a receptektől, a felhasznált összetevők minőségétől és mennyiségétől függenek.

9.1 Az ajtó belső oldala

Bizonyos modelleknél az ajtó belső oldalán az alábbiakat találja:

- a polcszintek számát.
- tájékoztatást a sütőfunkciókról, az ajánlott polcszinteket, valamint a

Pék termékek

Étel	Víz mennyisége a sütőtér bemélyedésében (ml)	Hőmérséklet (°C)	Idő (perc)	Polcmagasság	Megjegyzés
Kenyér	100	180	35 - 40	2	Használjon sütőtálcát. ¹⁾
Zsemle	100	200	20 - 25	2	Használjon sütőtálcát. ¹⁾
Házi pizza	100	230	10 - 20	2	Használjon sütőtálcát. ¹⁾
Focaccia	100	200 - 210	10 - 20	2	Használjon sütőtálcát. ¹⁾
Aprósütemények, lángosok, croissantok	100	150 - 180	10 - 20	2	Használjon sütőtálcát. ¹⁾
Szilvatorta, almás pite, fahéjas tekercek	100 - 150	160 - 180	30 - 60	2	Használjon sütőformát. ¹⁾

¹⁾ Melegítse elő az üres sütőben 5 percig a sütés előtt.

Fagyasztott ételek elkészítése

tipikus edényekhez való hőmérsékletet.

9.2 Hőlégbefűvés, nagy hőfok PLUSZ



Az előmelegítés előtt kizárólag akkor tölts fel vízzel a sütőtér mélyedését, amikor a sütő hideg.

További tájékoztatásért tekintse meg „A Forró hőlégbefűvés PLUSZ funkció bekapcsolása” című szakaszt.

Étel	Víz mennyisége a sütőtér bemélyedésében (ml)	Hőmérséklet (°C)	Idő (perc)	Polcmagasság
Pizza, fagyaszott	150	200 - 210	10 - 20	2 ¹⁾
Lasagne, fagyaszott	200	180 - 200	35 - 50	2 ¹⁾
Croissant, fagyaszott	150	170 - 180	15 - 25	2 ¹⁾

¹⁾ Melegítse elő az üres sütőben 10 percig a sütés előtt.

Étel regenerálása

Étel	Víz mennyisége a sütőtér bemélyedésében (ml)	Hőmérséklet (°C)	Idő (perc)	Polcmagasság
Kenyér	100	110	15 - 25	2
Zsemle	100	110	10 - 20	2
Házi pizza	100	110	15 - 25	2
Focaccia	100	110	15 - 25	2
Zöldségek	100	110	15 - 25	2
Rizs	100	110	15 - 25	2
Tésztafelfűjt	100	110	15 - 25	2
Hús	100	110	15 - 25	2

Sültek

Étel	Víz mennyisége a sütőtér bemélyedésében (ml)	Hőmérséklet (°C)	Idő (perc)	Polcmagasság	Megjegyzés
Sertés rostont	200	180	65 - 80	2	Üveg ételkészítő edény
Marha hátszín	200	200	50 - 60	2	Üveg ételkészítő edény
Csirke	200	210	60 - 80	2	Üveg ételkészítő edény

9.3 Tészta sütés

- Előfordulhat, hogy az új sütő az Ön korábbi készülékétől eltérően fogja sütni a húsokat vagy a süteményeket.

Igazítsa a megszokott beállításait, pl. hőmérséklet, főzési időtartam és a polcszinteket a táblázatban szereplő értékekhez.

- A legelső alkalommal alacsonyabb hőmérsékletet alkalmazzon.
- Ha nem találja a beállításokat egy adott recepthez, akkor keressen hasonló ételt.
- A sütési időtartam 10 – 15 perccel meghosszabbítható, ha egyszerre több polcszinten süt süteményeket.
- A különböző magasságokra helyezett torták és sütemények kezdetben nem mindig egyenletesen barnulnak. Ha ezt tapasztalja, ne változtasson a hőmérséklet beállításán. A különbségek a sütés folyamán kiegyenlítődnek.
- A sütőben lévő tepsik sütés közben deformálódhatnak. Amikor a tepsik újra lehűlnek, a torzulás megszűnik.

9.4 Sütési tanácsok

A sütés eredménye	Lehetséges ok	Javítási mód
Alul túl világos a sütemény.	A polcmagasság nem megfelelő.	Tegye a süteményt a sütő egyik alacsonyabb szintjére.
Összeesik a sütemény, és nyúlóssá, ragacsossá, csíkokban vízzé válik.	A sütőhőmérséklet túl magas.	A következő sütéskor valamivel alacsonyabb sütőhőmérsékletet állítson be.
Összeesik a sütemény, és nyúlóssá, ragacsossá, csíkokban vízzé válik.	Túl rövid sütési időt választott.	Növelje meg a sütési időt. Magasabb hőmérséklet beállításával nem rövidíthető le a sütés ideje.
Összeesik a sütemény, és nyúlóssá, ragacsossá, csíkokban vízzé válik.	Túl sok folyadék van a tésztában.	Használjon kevesebb folyadékot. Ügyeljen a keverési időre, főleg akkor, ha keverőgépet használ.
A sütemény túlságosan száraz.	A sütőhőmérséklet túl alacsony.	A következő sütéskor magasabb sütőhőmérsékletet állítson be.
A sütemény túlságosan száraz.	Túl hosszú sütési időt választott.	A következő sütéskor rövidebb sütési időt állítson be.
A sütemény egyenetlenül sül meg.	A sütőhőmérséklet túl magas, míg a sütés ideje túl rövid.	Állítson be alacsonyabb sütőhőmérsékletet és hosszabb sütési időtartamot.
A sütemény egyenetlenül sül meg.	A tésztát nem egyenletesen terítette el.	Egyenletesen ossza el a tésztát a sütőlapon.
A sütemény nem sül meg az adott idő alatt.	A sütőhőmérséklet túl alacsony.	A következő sütéskor valamivel magasabb sütőhőmérsékletet állítson be.

9.5 Sütés egy szinten:

Sütés sütőformákban

Étel	Funkció	Hőmérséklet (°C)	Idő (perc)	Polcmagasság
Forma torta / briós	Hőlégbefúvás, Nagy Hőfok	150 - 160	50 - 70	1
Piskóta / gyümölcsös sütemény	Hőlégbefúvás, Nagy Hőfok	140 - 160	70 - 90	1
Tortalap - omlós tészta	Hőlégbefúvás, Nagy Hőfok	170 - 180 ¹⁾	10 - 25	2
Tortalap – kevert tészta	Hőlégbefúvás, Nagy Hőfok	150 - 170	20 - 25	2
Sajttorta	Felső/Alsó Fűtés	170 - 190	60 - 90	1

¹⁾ Melegítse elő a sütőt.

Sütőtálcán süített sütemény / tészta / kenyér

Étel	Funkció	Hőmérséklet (°C)	Idő (perc)	Polcmagasság
Fonott kalács / kenyér	Felső/Alsó Fűtés	170 - 190	30 - 40	3
Karácsonyi stollen	Felső/Alsó Fűtés	160 - 180 ¹⁾	50 - 70	2
Kenyér (rozskenyér): 1. A sütési folyamat első része. 2. A sütési folyamat második része.	Felső/Alsó Fűtés	1. 230 ¹⁾ 2. 160 - 180	1. 20 2. 30 - 60	1
Krémes felfújt / képviselőfánk	Felső/Alsó Fűtés	190 - 210 ¹⁾	20 - 35	3
Kecsztekercs	Felső/Alsó Fűtés	180 - 200 ¹⁾	10 - 20	3
Morzás tetejű sütemény (szárazon)	Hőlégbefúvás, Nagy Hőfok	150 - 160	20 - 40	3
Vajas mandulatorta / cukros sütemények	Felső/Alsó Fűtés	190 - 210 ¹⁾	20 - 30	3
Gyümölcskosarak (élesztős tészta / piskótatészta keverékével) ²⁾	Hőlégbefúvás, Nagy Hőfok	150	35 - 55	3
Gyümölcskosarak (élesztős tészta / piskótatészta keverékével) ²⁾	Felső/Alsó Fűtés	170	35 - 55	3

Étel	Funkció	Hőmérséklet (°C)	Idő (perc)	Polcmagasság
Omlós tésztával készült gyümölcskosarak	Hőlégbefúvás, Nagy Hőfok	160 - 170	40 - 80	3
Kelt sütemények kényes feltéttel (pl. túró, tejszín, sodó)	Felső/Alsó Fűtés	160 - 180 ¹⁾	40 - 80	3

1) Melegítse elő a sütőt.

2) Használjon mély tepsit.

Teasütemény

Étel	Funkció	Hőmérséklet (°C)	Idő (perc)	Polcmagasság
Aprósüt. omlós tésztából	Hőlégbefúvás, Nagy Hőfok	150 - 160	10 - 20	3
Aprósütemény kevert piskótatésztából	Hőlégbefúvás, Nagy Hőfok	150 - 160	15 - 20	3
Tojásfehérjéből készült sütemények / habcsók	Hőlégbefúvás, Nagy Hőfok	80 - 100	120 - 150	3
Puszedli	Hőlégbefúvás, Nagy Hőfok	100 - 120	30 - 50	3
Kelt tésztájú sütemény	Hőlégbefúvás, Nagy Hőfok	150 - 160	20 - 40	3
Aprósüt. leveles tésztából	Hőlégbefúvás, Nagy Hőfok	170 - 180 ¹⁾	20 - 30	3
Péksütemény	Hőlégbefúvás, Nagy Hőfok	160 ¹⁾	10 - 25	3
Péksütemény	Felső/Alsó Fűtés	190 - 210 ¹⁾	10 - 25	3

1) Melegítse elő a sütőt.

9.6 Tészták és felfújtak

Étel	Funkció	Hőmérséklet (°C)	Idő (perc)	Polcmagasság
Tésztafelfújt	Felső/alsó fűtés	180 - 200	45 - 60	1
Lasagne	Felső/alsó fűtés	180 - 200	25 - 40	1
Csóban sült zöldség ¹⁾	Infrasütés	160 - 170	15 - 30	1

Étel	Funkció	Hőmérséklet (°C)	Idő (perc)	Polcmagasság
Olvasztott sajtos tetejű bagett	Hőlégbefúvás, nagy hőfok	160 - 170	15 - 30	1
Édes felfújtak	Felső/alsó fűtés	180 - 200	40 - 60	1
Halfelfújtt	Felső/alsó fűtés	180 - 200	30 - 60	1
Töltött zöldség	Hőlégbefúvás, nagy hőfok	160 - 170	30 - 60	1

1) Melegítse elő a sütőt.

9.7 Több szinten való sütés

Használja a Hőlégbefúvás, nagy hőfok funkciót.

Sütőtálcán süített sütemény / tészta / kenyér

Étel	Hőmérséklet (°C)	Idő (perc)	Polcmagasság	
			2. pozíció	3. pozíció
Krémes felfújtt / képviselőfánk	160 - 180 ¹⁾	25 - 45	1 / 4	-
Száraz streusel torta	150 - 160	30 - 45	1 / 4	-

1) Melegítse elő a sütőt.

Kekszek / small cakes / aprósütemény / tészták / péksütemény

Étel	Hőmérséklet (°C)	Idő (perc)	Polcmagasság	
			2. pozíció	3. pozíció
Aprósüt. omlós tésztából	150 - 160	20 - 40	1 / 4	1 / 3 / 5
Aprósütemény kevert piskóta-tésztából	160 - 170	25 - 40	1 / 4	-
Tojásfehérjével készült teasütemények, habcsók	80 - 100	130 - 170	1 / 4	-
Puszedli	100 - 120	40 - 80	1 / 4	-
Kelt tésztájú sütemény	160 - 170	30 - 60	1 / 4	-
Aprósüt. leveles tésztából	170 - 180 ¹⁾	30 - 50	1 / 4	-

Étel	Hőmérséklet (°C)	Idő (perc)	Polcmagasság	
			2. pozíció	3. pozíció
Péksütemény	180	20 - 30	1 / 4	-

1) Melegítse elő a sütőt.

9.8 Pizzasütés

Étel	Hőmérséklet (°C)	Idő (perc)	Polcmagasság
Pizza (vékony)	200 - 230 ¹⁾²⁾	15 - 20	2
Pizza (gazdag feltét- tel)	180 - 200	20 - 30	2
Gyümölcslepény	180 - 200	40 - 55	1
Spenótos lepény	160 - 180	45 - 60	1
Quiche Lorraine	170 - 190	45 - 55	1
Svájci flan	170 - 190	45 - 55	1
Sajttorta	140 - 160	60 - 90	1
Almatorta, bevonattal	150 - 170	50 - 60	1
Zöldséges pite	160 - 180	50 - 60	1
Kováasztalan kenyér	230 - 250 ¹⁾	10 - 20	2
Leveles tésztából ké- szült lepény	160 - 180 ¹⁾	45 - 55	2
Flammekuchen (piz- za jellegű étel El- zászból)	230 - 250 ¹⁾	12 - 20	2
Pirog (a calzone orosz változata)	180 - 200 ¹⁾	15 - 25	2

1) Melegítse elő a sütőt.

2) Használjon mély tepsit.

9.9 Hússütés

- Hússütéshez használjon hőálló sütőedényt. További információkért lásd a sütőedény gyártójának utasításait.
- A nagyobb darab sülték közvetlenül a mély tepsiben, illetve a sütőnek a mély tepsi feletti huzalpolcán süthetők meg.
- Tegyen egy kis vizet a mély tepsibe, hogy a húsból kifolyó lé vagy zsír ne égjen a tepsire.
- Minden olyanfajta hús, amely megpirítható, illetve zsíros bőrrel rendelkezik, fedő nélkül is megsüthető a sütőtepsiben.
- Szükség szerint fordítsa meg a húst a sütési idő 1/2 - 2/3 részénél.
- Ahhoz, hogy a hús szaftosabb maradjon:

- a nem zsíros húsokat fedéllel ellátott sütőtepsiben süsse meg, vagy használjon sütőzacskót.
- a húst vagy halat legalább 1 kg-os darabokban süsse.
- hűsítés közben a nagyobb húsdarabokat vagy szárnyasokat többször locsolja meg a saját levükkel.

9.10 Sütési táblázat

Marhahús

Étel	Mennyiség	Funkció	Hőmérséklet (°C)	Idő (perc)	Polcmagasság
Serpenyős marhasült	1 - 1,5 kg	Felső/alsó fűtés	230	120 - 150	1
Marhasült vagy marhabélszín: véres	vastagság (cm) szerint	Infrasütés	190 - 200 ¹⁾	5 - 6	1
Marhasült vagy marhabélszín: közepesen	vastagság (cm) szerint	Infrasütés	180 - 190 ¹⁾	6 - 8	1
Marhasült vagy marhabélszín: jól átsütve	vastagság (cm) szerint	Infrasütés	170 - 180 ¹⁾	8 - 10	1

¹⁾ Melegítse elő a sütőt.

Sertés

Étel	Mennyiség (kg)	Funkció	Hőmérséklet (°C)	Idő (perc)	Polcmagasság
Lapocka/tarja/sonka	1 - 1.5	Infrasütés	160 - 180	90 - 120	1
Borda/karaj	1 - 1.5	Infrasütés	170 - 180	60 - 90	1
Fasírt	0.75 - 1	Infrasütés	160 - 170	50 - 60	1
Sertés csülök (előfőzött)	0.75 - 1	Infrasütés	150 - 170	90 - 120	1

Borjú

Étel	Mennyiség (kg)	Funkció	Hőmérséklet (°C)	Idő (perc)	Polcmagasság
Borjú roston	1	Infrasütés	160 - 180	90 - 120	1
Borjúcsülök	1.5 - 2	Infrasütés	160 - 180	120 - 150	1

Bárány

Étel	Mennyiség (kg)	Funkció	Hőmérséklet (°C)	Idő (perc)	Polcmagasság
Báránycsülök/bárány roston	1 - 1.5	Infrasütés	150 - 170	100 - 120	1
Báránygerinc	1 - 1.5	Infrasütés	160 - 180	40 - 60	1

Vad

Étel	Mennyiség (kg)	Funkció	Hőmérséklet (°C)	Idő (perc)	Polcmagasság
Nyúlgerinc/vadnyúl láb	1 kg-ig	Felső/alsó fűtés	230 ¹⁾	30 - 40	1
Őzgerinc	1.5 - 2	Felső/alsó fűtés	210 - 220	35 - 40	1
Comb	1.5 - 2	Felső/alsó fűtés	180 - 200	60 - 90	1

¹⁾ Melegítse elő a sütőt.

Szárnyasok

Étel	Mennyiség (kg)	Funkció	Hőmérséklet (°C)	Idő (perc)	Polcmagasság
Baromfi részek	Egyenként 0,2 -0,25 kg	Infrasütés	200 - 220	30 - 50	1
Fél csirke	Egyenként 0,4 - 0,5 kg	Infrasütés	190 - 210	35 - 50	1
Csirke, jérce	1 - 1.5	Infrasütés	190 - 210	50 - 70	1
Kacsa	1.5 - 2	Infrasütés	180 - 200	80 - 100	1
Liba	3.5 - 5	Infrasütés	160 - 180	120 - 180	1
Pulyka	2.5 - 3.5	Infrasütés	160 - 180	120 - 150	1
Pulyka	4 - 6	Infrasütés	140 - 160	150 - 240	1

Hal (párolt)

Étel	Mennyiség (kg)	Funkció	Hőmérséklet (°C)	Idő (perc)	Polcmagasság
Hal egészben	1 - 1.5	Felső/alsó fűtés	210 - 220	40 - 60	1

9.11 Grill

- A grillezéshez mindig a legmagasabb hőfokot használja.
- Állítsa a polcot a grillező táblázatban ajánlott polcpozícióra.
- Mindig úgy állítsa be az edényt, hogy a zsír az első polcpozíción gyűljön össze.

- Csak lapos hús- vagy haldarabokat grillezzen.
- Mindig melegítse elő 5 percre üresen a sütőt a grill funkció segítségével.



VIGYÁZAT!
Grillezni csak bezárt sütőajtóval szabad.

Grill

Étel	Hőmérséklet (°C)	Idő (perc)		Polcmagasság
		Első oldal	Második oldal	
Marhasült	210 - 230	30 - 40	30 - 40	2
Marhaszelet	230	20 - 30	20 - 30	3
Sertés hátszín	210 - 230	30 - 40	30 - 40	2
Borjúhát	210 - 230	30 - 40	30 - 40	2
Bárány hátszín	210 - 230	25 - 35	20 - 25	3
Hal egészben, 500 - 1000 g	210 - 230	15 - 30	15 - 30	3 / 4

9.12 Alsó sütés + grill + hőlégbefúvás

Használja a Hőlégbefúvás, nagy hőfok funkciót.

Étel	Hőmérséklet (°C)	Idő (perc)	Polcmagasság
Fagyasztott pizza	200 - 220	15 - 25	2
Amerikai mirelit pizza	190 - 210	20 - 25	2
Hideg pizza	210 - 230	13 - 25	2
Mirelit pizza szelet	180 - 200	15 - 30	2
Sült burgonya, vékony	200 - 220	20 - 30	3
Sült burgonya, vastag	200 - 220	25 - 35	3
Zöldségek/Kroketek	220 - 230	20 - 35	3
Pírtott Vagdaltak	210 - 230	20 - 30	3
Lasagne / cannelloni, friss	170 - 190	35 - 45	2
Lasagne/cannelloni fagy.	160 - 180	40 - 60	2
Sütőben sült sajt	170 - 190	20 - 30	3
Csirke Szárny	190 - 210	20 - 30	2

9.13 Felolvasztás

- Távolítsa el az étel csomagolását, majd tegye az ételt egy tányérra.
- Használja az alulról számított első polcszintet.
- Ne fedje le az ételt tányérral vagy tállal, mivel ezzel meghosszabbodhat a kiolvasztás időtartama.
- Nagyobb ételdarabok esetén helyezzen egy felfordított üres tányért a sütőtér aljára. Helyezze az ételt egy mély tányérba vagy tálba, majd tegye azt a sütőben levő tányér tetejére. Szükség szerint távolítsa el a polctartókat.

Étel	Mennyiség (kg)	Felolvasztási időtartam (perc)	További kiolvasztási időtartam (perc)	Megjegyzés
Csirke	1	100 - 140	20 - 30	Tegye a csirkét egy nagyobb tányérba helyezett, felfordított csészealátétre. Félidőben fordítsa meg.
Hús	1	100 - 140	20 - 30	Félidőben fordítsa meg.
Hús	0.5	90 - 120	20 - 30	Félidőben fordítsa meg.
Pisztráng	0.15	25 - 35	10 - 15	-
Eper	0.3	30 - 40	10 - 20	-
Vaj	0.25	30 - 40	10 - 15	-
Tejszín	2 x 0,2	80 - 100	10 - 15	Verje fel a habot, amikor még helyenként enyhén fagyos.
Krémes torta	1.4	60	60	-

9.14 Tartósítás - Alsó sütés

- Csak a piacon beszerezhető, azonos méretű befőzőüvegeket használjon.
- Ne használjon csavaros és bajonett típusú fedelet vagy fém edényt.
- Ennél a funkciónál az alulról számított első polcot használja.
- A sütőtálcára ne tegyen hat darab 1 literes befőzőüvegnél többet.
- Az üvegeket azonos szintig tölts fel, és zárja le kapoccsal.
- Az üvegek ne érjenek egymáshoz.
- Töltsön kb. 1/2 liter vizet a tepsibe, hogy elegendő páratartalmat biztosítson a sütőben.
- Amikor a folyadék rotyni kezd az üvegekben (kb. 35-60 perc elteltével 1 literes üvegek esetében), kapcsolja ki a sütőt, vagy csökkentse a hőmérsékletet 100 °C-ra (lásd a táblázatot).

Bogyós gyümölcsök

Étel	Hőmérséklet (°C)	Befőzés gyöngyöző forrás kezdetéig (perc)	A 100 °C-on folytatott további főzés percben
Földieper / áfonya / málna / érett egres	160 - 170	35 - 45	-

Csonthéjas gyümölcs

Étel	Hőmérséklet (°C)	Befőzés gyöngyöző forrás kezdetéig (perc)	A 100 °C-on folytatott további főzés percben
Körte / birsalma / szilva	160 - 170	35 - 45	10 - 15

Zöldségek

Étel	Hőmérséklet (°C)	Befőzés gyöngyöző forrás kezdetéig (perc)	A 100 °C-on folytatott további főzés percben
Sárgarépa ¹⁾	160 - 170	50 - 60	5 - 10
Uborka	160 - 170	50 - 60	-
Vegyes savanyúság	160 - 170	50 - 60	5 - 10
Karalábé / borsó / spárga	160 - 170	50 - 60	15 - 20

¹⁾ Hagyja állni a kikapcsolt sütőben.

9.15 Aszalás - Hőlégbefúvás, nagy hőfok

ki az ajtót, és az aszalás befejezéséhez hagyja lehűlni egy éjszakán át.

- A tepsit borítsa be zsírpapírral vagy sütőpapírral.
- A jobb eredmény érdekében állítsa le a sütőt az aszalási idő felénél, nyissa

Zöldségek

Étel	Hőmérséklet (°C)	Idő (óra)	Polcmagasság	
			1. pozíció	2. pozíció
Bab	60 - 70	6 - 8	3	1 / 4
Paprika	60 - 70	5 - 6	3	1 / 4
Zöldség savanyúsághoz	60 - 70	5 - 6	3	1 / 4
Gomba	50 - 60	6 - 8	3	1 / 4
Fűszernövény	40 - 50	2 - 3	3	1 / 4

Gyümölcs

Étel	Hőmérséklet (°C)	Idő (óra)	Polcmagasság	
			1. pozíció	2. pozíció
Szilva	60 - 70	8 - 10	3	1 / 4
Sárgabarack	60 - 70	8 - 10	3	1 / 4
Almaszeletek	60 - 70	6 - 8	3	1 / 4
Körte	60 - 70	6 - 9	3	1 / 4

9.16 Tájékoztatás a bevizsgáló intézetek számára

A vizsgálati módszerek megfelelnek az EN 60350-1:2013 és IEC 60350-1:2011 szabványoknak.

Sütés egy szinten. Sütés sütőformákban

Étel	Funkció	Hőmérséklet (°C)	Idő (perc)	Polcmagasság
Fatless sponge cake / Piskóta (zsiradék nélkül)	Hőlégbefúvás, Nagy Hőfok	140 - 150	35 - 50	2
Fatless sponge cake / Piskóta (zsiradék nélkül)	Felső/Alsó Fűtés	160	35 - 50	2
Apple pie / Almás pite (2 forma, átmérő: 20 cm, átlósan elhelyezve)	Hőlégbefúvás, Nagy Hőfok	160	60 - 90	2
Apple pie / Almás pite (2 forma, átmérő: 20 cm, átlósan elhelyezve)	Felső/Alsó Fűtés	180	70 - 90	1

Sütés egy szinten. Teasütemény

Étel	Funkció	Hőmérséklet (°C)	Idő (perc)	Polcmagasság
Short bread / Linzer / omlós tészták	Hőlégbefúvás, Nagy Hőfok	140	25 - 40	3
Short bread / Linzer / omlós tészták	Felső/Alsó Fűtés	160 ¹⁾	20 - 30	3
Small cakes / Aprósütemény (20 db/tepsi)	Hőlégbefúvás, Nagy Hőfok	150 ¹⁾	20 - 35	3

Étel	Funkció	Hőmérséklet (°C)	Idő (perc)	Polcmagasság
Small cakes / Aprósütemény (20 db/tepsi)	Felső/Alsó Fűtés	170 ¹⁾	20 - 30	3

¹⁾ Melegítse elő a sütőt.

Több szinten való sütés. Kekszek / small cakes / aprósütemény / tészták / péksütemény

Étel	Funkció	Hőmérséklet (°C)	Idő (perc)	Polcmagasság	
				2. pozíció	3. pozíció
Short bread / Linzer / omlós tészták	Hőlégbefűtés, Nagy Hőfok.	140	25 - 45	1 / 4	1 / 3 / 5
Small cakes / Aprósütemény (20 db/tepsi)	Hőlégbefűtés, Nagy Hőfok.	150 ¹⁾	23 - 40	1 / 4	-

¹⁾ Melegítse elő a sütőt.

Grill

Étel	Funkció	Hőmérséklet (°C)	Idő (perc)	Polcmagasság
Toast / Píritós	Grill	max	1 - 3 ¹⁾	5
Beef Steak / Beefs-teak	Grill	max	24 - 30 ¹⁾²⁾	4

¹⁾ Melegítse elő a sütőt 5 percig.

²⁾ Félidőben fordítsa meg.

10. ÁPOLÁS ÉS TISZTÍTÁS



FIGYELMEZTETÉS!

Lásd a Biztonságról szóló részt.

10.1 Tisztítással kapcsolatos megjegyzések

- A készülék elejét meleg vizes és tisztítószeres puha ruhával tisztítsa meg.
- A fémfelületek tisztítását speciális tisztítószerezrel végezze.
- Minden használat után tisztítsa meg a készüléket belsejét. A lerakódott zsír vagy egyéb ételmaradék tüzet okozhat. A veszély mértéke nagyobb a grillezőedény esetében.

- A makacs szennyeződések az erre a célra kifejlesztett speciális sütőtisztító szerrel tisztítsa meg.
- Minden használat után tisztítsa és szárítsa meg az összes tartozékot. Meleg vízzel és tisztítószerezrel megnedvesített puha kendőt használjon.
- Ha teflon bevonatú tartozékokkal rendelkezik, ne tisztítsa azokat agresszív tisztítószerezekkel, éles szélű tárgyakkal vagy mosogatógépben. Ezek a letapadást gátló teflon bevonat sérülését okozhatják.

10.2 A sütőtér bemélyedésének tisztítása

A tisztítási eljárás eltávolítja a gőzsütés után a sütőtér bemélyedésében lerakódott vízkő maradványokat.



Javasoljuk, hogy a tisztítási eljárást legalább minden 5. - 10. Forró hőlégbefűväs PLUSZ ciklus után végezze el.

1. Töltsön 250 ml fehér ecetet a sütő aljánál található sütőtéri mélyedésbe. Legfeljebb 6%-os, növényi kivonatoktól mentes ecetet használjon.
2. 30 percig hagyja környezeti hőmérsékleten, hogy az ecet feloldja a vízkő maradványokat.
3. Langyos vízzel és puha ruhával tisztítsa meg a sütőtér.

10.3 A polctartók eltávolítása

A sütő tisztításához vegye ki a polctartókat.

1. Húzza el a polctartó elülső részét az oldalfaltól.

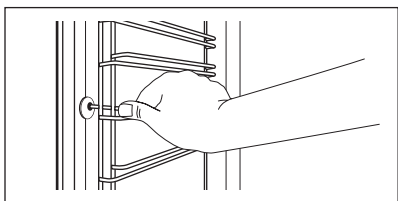

2. Húzza el a polctartó sín hátulját az oldalfaltól, majd vegye ki.

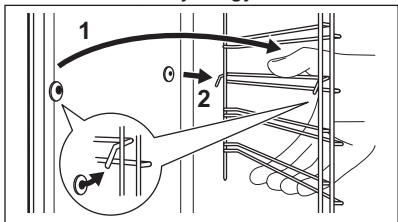

A polctartókat a kisereléssel ellentétes sorrendben tegye vissza.



A teleszkópos sütősíneken található tartócsapok előre nézzenek.

10.4 Víztisztítás

A Víztisztítás program gőz segítségével könnyíti meg a zsír- és ételmaradékok eltávolítását a sütőtöből.

A Víztisztítás program pára segítségével könnyíti meg a zsír- és ételmaradékok eltávolítását a sütőtöböl.

1. Öntsön 300 ml vizet a Víztisztítás tartályába, mely a sütő alján található.
2. Állítsa be a [] funkciót.
3. Töltsön 200 ml vizet a sütő aljánál található sütőtéri mélyedésbe.
4. Állítsa be a Hőlégbefűväs, nagy hőfok PLUSZ funkciót [] , .
5. Állítsa be a hőmérsékletet 90 °C-ra.
6. Hagyja 30 percig működni a készüléket.
7. Kapcsolja ki a készüléket, és hagyja lehűlni.
8. Amikor a készülék lehült, tisztítsa meg a sütő belsejét egy puha törölkendővel.



FIGYELMEZTETÉS!

A készülék megérintése előtt győződjön meg róla, hogy lehült-e. Égésveszély!

10.5 A sütő teteje



FIGYELMEZTETÉS!

A fűtőelem eltávolítása előtt kapcsolja ki a készüléket. Ellenőrizze, hogy lehült-e már a készülék. Égésveszély!

Távolítsa el a polcvezető síneket.

A sütő mennyezetén lévő fűtőelem lehajtásával könnyebben megtisztíthatja a sütő mennyezetét.

1. Tartsa meg elől mindkét kezével a fűtőelemet.
2. Húzza előre, a rugóerő ellenében, kimozdítva a két tartóegységből.

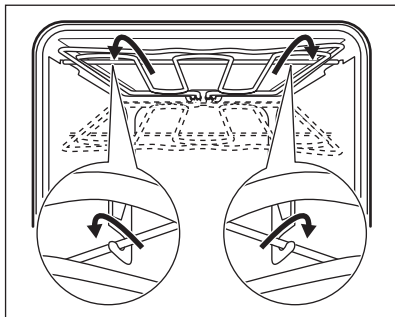

A fűtőelem ekkor lehajlik.

3. Tisztítsa meg a sütő tetejét.
4. A fűtőelemet az ellenkező sorrend betartásával kell visszaszerelni.

i Hajtsa vissza megfelelően a fűtőelemet a készülék belső falán lévő kétoldali támasz fölé.

5. Tegye be a polcvezető síneket.

10.6 Az ajtó levétele és felszerelése

Az ajtó és belső üveglapjai a tisztításhoz kivethetők. Az üveglapok száma modellenként változik.



FIGYELMEZTETÉS!

Legyen óvatos, amikor az ajtót leszereli a készülékről. Az ajtó nehéz.

1. Nyissa ki teljesen az ajtót.
2. Teljesen emelje fel az ajtó két zsanérján levő rögzítőkarokat (A).

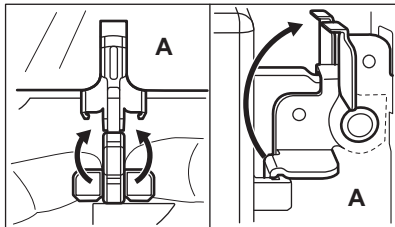

3. Csukja be az ajtót körülbelül 45°-os szögbe.

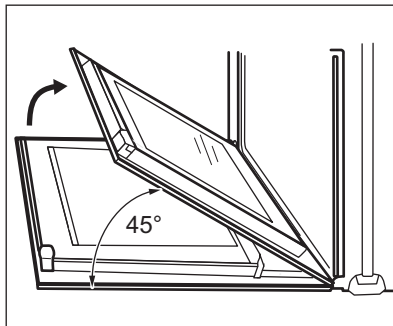

4. Fogja meg az ajtó mindkét oldalát, és felfelé irányuló szögben húzza le a készülékről.
5. Helyezze a sütőajtó külső oldalával lefelé fordítva egy puha és egyenletes felületre. Ennek célja a karcolás megelőzése.
6. Tartsa meg két oldalon az ajtó felső szélénél lévő díszlécet (B), majd nyomja befelé a tömítésrögzítő kapocs kioldásához.

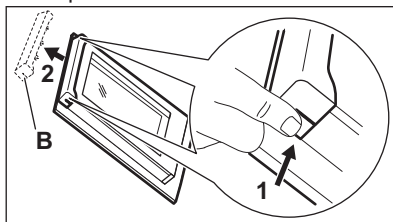

VIGYÁZAT!

Ha nagy erő éri az üveget, különösen az első lap pereménél, az üveg eltörhet.

7. Húzza előre a díszlécet az eltávolításhoz.
8. Egyenként fogja meg az ajtó üveglapjait a felső szélüknél, és felfele húzva vegye ki őket a vezetősínből.

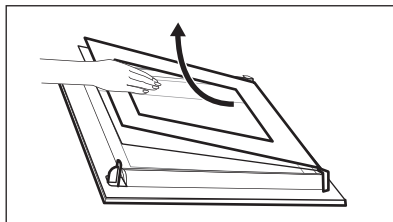

9. Tisztítsa meg az üveglapot mosószeres vízzel. Óvatosan törölje szárazra az üveglapot.

Amikor a tisztítás befejeződött, a fenti lépéseket fordított sorrendben hajtsa végre. Először a kisebb lapot helyezze vissza, majd a nagyobbat és az ajtót.



FIGYELMEZTETÉS!

Ügyeljen arra, hogy az üveglapok a megfelelő helyzetben legyenek behelyezve, különben az ajtó felülete túlmelegedhet.

10.7 A lámpa izzójának cseréje

Tegyen egy kendőt a készülék belsejének az alá. Ez megakadályozza a sütővilágítás üvegbúrájának és a sütőtérnek a sérülését.



FIGYELMEZTETÉS!

Áramütésveszély! A lámpa cseréje előtt kapcsolja le a hálózati biztosítékot / kisautomatát. Forró lehet a sütővilágítás izzója és üvegbúrája.

1. Kapcsolja ki a készüléket.
2. Vegye ki a biztosítékot a biztosítékdobozból, vagy kapcsolja le az áramköri megszakítót.

Felső lámpa

1. Az üveg lámpaburkolat eltávolításához fordítsa azt az óramutató járásával ellentétes irányba.

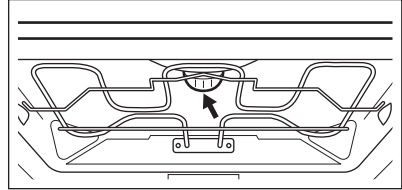

2. Tisztítsa meg az üveg lámpaburkolatot.
3. Cserélje ki az izzót egy megfelelő, 300 °C-ig hőálló izzóra .
4. Szerelje fel az üveg lámpaburkolatot.

11. HIBAELHÁRÍTÁS



FIGYELMEZTETÉS!

Lásd a Biztonságról szóló részt.

11.1 Mit tegyek, ha...

Jelenség	Lehetséges ok	Elhárítás
Nem lehet elindítani vagy üzemeltetni a sütőt. Hangjelzés hallható, és a kijelzőn „400” felirat látható.	A sütőt nem megfelelően csatlakoztatta az elektromos hálózathoz.	Ellenőrizze, hogy a sütő jól van-e csatlakoztatva az elektromos hálózathoz (lásd a bekötési rajzot, ha van).
A sütő nem melegszik fel.	A készülék kikapcsolt állapotban van.	Kapcsolja be a sütőt.
A sütő nem melegszik fel.	Az óra nincs beállítva.	Állítsa be az órát.
A sütő nem melegszik fel.	Nem végezte el a szükséges beállításokat.	Ellenőrizze, hogy elvégezte-e a szükséges beállításokat.

Jelenség	Lehetséges ok	Elhárítás
A sütő nem melegszik fel.	Leolvadt a biztosíték.	Ellenőrizze, hogy a biztosíték okozza-e a problémát. Ha a biztosíték többször is leolvad, hívjon szakképzett villanyszerelőt.
A sütőlámpa nem működik.	A sütőlámpa meghibásodott.	Cserélje ki az izzót.
Gőz- és páralecsapódás az ételen és a sütőtérben.	Az ételt túl sokáig hagyta a sütőben.	A sütés befejezése után az edényeket ne hagyja 15 - 20 percnél hosszabb ideig a sütőben.
A kijelzőn „12.00” látható.	Áramkimaradás volt.	Állítsa be újra az órát.
A sütés eredményessége nem megfelelő a Hőlégbefűtés, nagy hőfok PLUSZ funkció használatakor.	Nem kapcsolta be a Hőlégbefűtés, nagy hőfok PLUSZ funkciót.	További tájékoztatásért tekintse meg „A Hőlégbefűtés, nagy hőfok PLUSZ funkció bekapcsolása” című szakaszt.
A sütés eredményessége nem megfelelő a Hőlégbefűtés, nagy hőfok PLUSZ funkció használatakor.	Nem töltötte fel vízzel a sütőtér mélyedését.	További tájékoztatásért tekintse meg „A Hőlégbefűtés, nagy hőfok PLUSZ funkció bekapcsolása” című szakaszt.
A sütőtér bemélyedésében levő víz nem forr fel.	A hőmérséklet túl alacsony.	A hőmérsékletet legalább 110 °C-ra állítsa be. Olvassa el a „Hasznos tanácsok és javaslatok” c. fejezetet.
A víz kifolyik a sütőtér bemélyedéséből.	Túl sok víz van a sütőtér bemélyedésében.	Kapcsolja ki a sütőt, és győződjön meg arról, hogy a készülék lehűlt. A kifolyt vizet egy szivaccsal vagy ruhával távolítsa el. Megfelelő mennyiségű vizet töltsön a sütőtér bemélyedésébe. Tekintse át az idevonatkozó eljárást.

11.2 A szerviz számára szükséges adatok

Ha nem talál megoldást egyedül a problémára, forduljon a márkakereskedőhöz vagy a hivatalos szervizközpontoz.

A márkaszerviz számára szükséges adatok az adattáblán találhatóak. Az adattábla a készülék sütőterének elülső keretén található. Ne távolítsa el az adattáblát a készülék sütőterének keretéről.

Javasoljuk, hogy az adatokat jegyezze fel ide:	
Típus (MOD.)
Termékszám (PNC)
Sorozatszám (S.N.)

12. ENERGIAHATÉKONYSÁG

12.1 Termék és információs adatlap az EU 65-66/2014 sz. rendelkezésnek megfelelően

Gyártó neve	AEG	
A készülék azonosítójele	BES351110M BES35111XM	
Energiatakarékosági szám	103.5	
Energiatakarékosági osztály	A	
Villamosenergia-fogyasztás normál terhelés, alsó + felső sütés mellett	0.99 kWh/ciklus	
Villamosenergia-fogyasztás normál terhelés és légkeveréses sütés mellett	0.88 kWh/ciklus	
Sütőterek száma	1	
Hőforrás	Villamos energia	
Térfogat	71 l	
Sütő típusa	Beépített sütő	
Tömeg	BES351110M	35.5 kg
	BES35111XM	36.0 kg

EN 60350-1 - Háztartási elektromos főzőkészülékek - 1. rész: Tartományok, sütők, gőzsütők és grillezők - A teljesítmény mérésére szolgáló módszerek.

12.2 Energiatakarékosság



A sütő több funkcióval is segít energiát megtakarítani a mindennapos főzés során.

Általános javaslatok

Gondoskodjon arról, hogy a készülék működése közben a sütő ajtaja legyen becsukva. Főzés közben ne nyissa ki gyakran a készülék ajtaját. Tartsa tisztán

az ajtó tömitést, és ellenőrizze, hogy a helyén van és megfelelően rögzített.

Fém edényeket használjon az energiatakarékosság javítása érdekében.

Amikor csak lehetséges, az ételt még felfűtés előtt helyezze a sütőbe.

A 30 percnél hosszabb ideig tartó sütés során a befejezés előtt csökkentse a sütő hőmérsékletét a minimum értékre, a sütés hosszától függően 3 - 10 perc időtartamra. A sütőben levő maradék hő tovább folytatja a sütést.

A maradék hőt más ételek felmelegítéséhez is használhatja.

Ha egyszerre több ételt készít, a sütések közötti szünet legyen a lehető legrövidebb.

Légkeveréses sütés

Amikor lehetséges, a sütőfunkciókat légkeveréssel használja az energiatakarékosság érdekében.

Ételek melegen tartása

A maradékhot használhatja az étel melegen tartásához. Ehhez válassza a lehető legalacsonyabb hőmérséklet-beállítást.

13. KÖRNYEZETVÉDELMI TUDNIVALÓK

A  következő jelzéssel ellátott anyagokat hasznosítsa újra. Újrahasznosításhoz tegye a megfelelő konténerekbe a csomagolást. Járuljon hozzá környezetünk és egészségünk védelméhez, és hasznosítsa újra az elektromos és elektronikus hulladékot. A

 tiltó szimbólummal ellátott készüléket ne dobja a háztartási hulladék közé. Juttassa el a készüléket a helyi újrahasznosító telepre, vagy lépjen kapcsolatba a hulladékkezelésért felelős hivatallal.

www.aeg.com/shop



867336970-A-202017



AEG