

► FSE63400P

BG	Ръководство за употреба	2
	Съдомиялна машина	
DE	Benutzerinformation	26
	Geschirrspüler	
HU	Használati útmutató	50
	Mosogatógép	

USER MANUAL

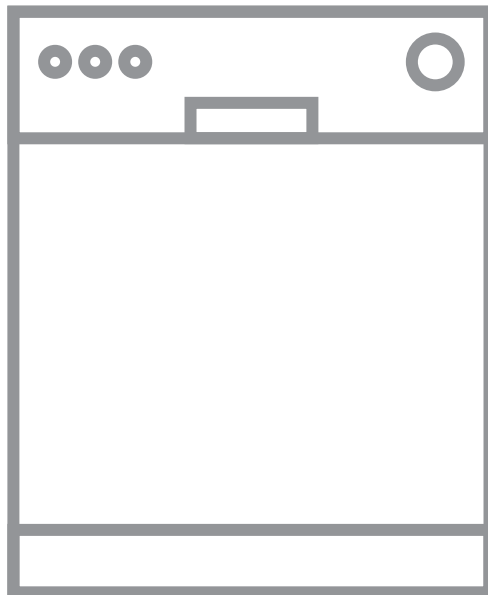

AEG

СЪДЪРЖАНИЕ

1. ИНФОРМАЦИЯ ЗА БЕЗОПАСНОСТ.....	3
2. ИНСТРУКЦИИ ЗА БЕЗОПАСНОСТ.....	4
3. ОПИСАНИЕ НА УРЕДА.....	6
4. КОМАНДНО ТАБЛО.....	7
5. ПРОГРАМИ.....	7
6. НАСТРОЙКИ.....	9
7. ОПЦИИ.....	13
8. ПРЕДИ ПЪРВАТА УПОТРЕБА.....	14
9. ВСЕКИДНЕВНА УПОТРЕБА.....	15
10. ПРЕПОРЪКИ И СЪВЕТИ.....	17
11. ГРИЖИ И ПОЧИСТВАНЕ.....	19
12. ОТСТРАНЯВАНЕ НА НЕИЗПРАВНОСТИ.....	21
13. ТЕХНИЧЕСКА ИНФОРМАЦИЯ.....	25

ЗА ОТЛИЧНИ РЕЗУЛТАТИ

Благодарим, че избрахте този продукт на AEG. Ние го създадохме, за да ви предоставим безупречна експлоатация в продължение на много години с иновативни технологии, които ни помагат да направим живота по-лесен - функции, които не можете да откриете при обикновените уреди. Отделете няколко минути за прочит, за да се възползвате от уреда по най-добрия начин.

Посетете нашия уебсайт, за да:



Получите полезни съвети, брошури, отстраняване на неизправности, сервизна информация:

www.aeg.com/webselfservice



Регистрирайте своя продукт за по-добро обслужване:

www.registreaeg.com



Купите аксесоари, консумативи и оригинални резервни части за вашия уред:

www.aeg.com/shop

ГРИЖИ ЗА КЛИЕНТА И ОБСЛУЖВАНЕ

Препоръчваме използването на оригинални резервни части.

Когато се свързвате с нашия оторизиран отдел "Обслужване", трябва да имате под ръка следната информация: Модел, PNC (номер на продукт), сериен номер.

Информацията можете да намерите на табелката с данни.

 Предупреждение / Внимание-Важна информация за безопасност

 Обща информация и съвети

 Информация за опазване на околната среда

Запазваме си правото на изменения.

1. ИНФОРМАЦИЯ ЗА БЕЗОПАСНОСТ

Внимателно прочетете предоставените инструкции преди инсталиране и употреба на уреда.

Производителят не е отговорен за контузии или наранявания в резултат на неправилна инсталация или употреба. Винаги дръжте инструкциите на безопасно и лесно за достъп място за справка в бъдеще.

1.1 Безопасност за децата и хората с ограничени способности

- Този уред може да бъде използван от деца над 8 годишна възраст, както и лица с намалени физически, сетивни и умствени възможности или лица без опит и познания, само ако те са под наблюдение или бъдат инструктирани относно безопасната употреба на уреда и възможните рискове.
- Не позволявайте на децата да си играят с уреда.
- Пазете препарати далеч от деца.
- Пазете децата и домашните любимци далече от вратата на уреда, когато е отворена.
- Деца няма да извършват почистване или поддръжка на уреда без надзор.

1.2 Общи мерки за безопасност

- Този уред е предназначен за употреба в домашни условия и подобни приложения като:
 - селскостопански къщи; кухненски зони за персонал в магазини, офиси и други работни места;
 - от клиенти в хотели, мотели, места за отдих и други места за живеене.
- Не променяйте спецификациите на уреда.
- Работното водно налягане (минимум и максимум) трябва да е между 0.5 (0.05) / 8 (0.8) bar (MPa)

- Спазвайте максималният брой от 9 места за настройка.
- Ако хранящият кабел е повреден, той трябва да се смени от производителя, оторизиран сервизен център или лица със сходна квалификация, за да се избегне опасност.
- Всички ножове и прибори с остри върхове трябва да се поставят в кошничката за прибори с острите върхове надолу или в хоризонтално положение.
- Не оставяйте вратичката на уреда отворена без наблюдение, за да не се допусне препъване в нея.
- Преди обслужване деактивирайте уреда и извадете щепсела от хранящия контакт.
- Не почиствайте уреда чрез пръскане с вода с високо налягане и/или пара.
- Вентилационните отвори в основата (ако са налични) не бива да бъдат възпрепятствани от килим.
- Този уред трябва да се свърже към водопровода посредством предоставения нов комплект маркучи. Старият комплект маркучи не трябва да се използва повторно.

2. ИНСТРУКЦИИ ЗА БЕЗОПАСНОСТ

2.1 Инсталиране

- Премахнете цялата опаковка.
- Не монтирайте или използвайте повредени уреди.
- Не инсталирайте и не използвайте уреда на места, където температурата е под 0 °С.
- Следвайте инструкциите за инсталиране, приложени към уреда.
- Уверете се, че уредът се монтира под и в близост до безопасни конструкции.

2.2 Свързване към електрическата мрежа



ВНИМАНИЕ!

Риск от пожар и токов удар.

- Уредът трябва да е заземен.
- Уверете се, че информацията за електричеството от табелката с данни съответства на електрохранването. В противен случай се свържете с електротехник.
- Винаги използвайте правилно инсталиран, защитен от удари контакт.
- Не използвайте разклонители и удължителни кабели.

- Внимавайте да не повредите хранващия щепсел и хранващия кабел. Ако хранващият кабел трябва да бъде подменен, това трябва да бъде извършено от нашия оторизиран сервизен център.
- Включете хранващия щепсел към контакта единствено в края на инсталацията. Уверете се, че щепселът за хранване е достъпен след инсталирането.
- Не дърпайте хранващия кабел, за да изключите уреда. Винаги издърпвайте щепсела.
- Уредът съответства на Директивите на Е.Е.С.
- Само за Обединеното кралство и Ирландия. Уредът има хранващ кабел с мощност 13 ампера. Ако е задължително да се смени предпазителя на щепсела, използвайте предпазител: 13 amp ASTA (BS 1362).

2.3 Водно съединение

- Не нанасяйте щети по маркучите за вода.
- Преди свързване с нови тръби, неизползвани от дълго време такива, където са правени ремонти или с прикачени нови устройства (водомери, и т.н.), оставете водата да тече, докато не се избистри.
- Уверете се, че няма видими течове по време на и след първото използване на уреда.
- Маркучът за подаване на вода има предпазен вентил и обшивка с вътрешен хранващ кабел.

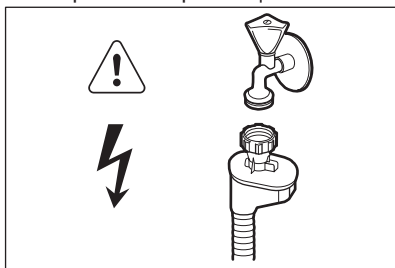

ВНИМАНИЕ!

Опасно напрежение.

- Ако маркучът за подаване на вода е повреден, незабавно затворете водния клапан и изключете щепсела от контакта. За подмяна на маркуча за подаване на вода се свържете с оторизирания сервизен център.

2.4 Употреба

- Не сядайте и не стъпвайте върху отворената вратичка.
- Препаратите за съдомиялни машини са опасни. Следвайте инструкциите върху опаковката на перилния препарат.
- Не поглъщайте и не използвайте за други цели водата от уреда.
- Не изваждайте съдовете от уреда, докато програмата не приключи. По съдовете е възможно да има препарат.
- Уредът може да изпусне гореща пара, ако отворите вратичката по време на програма.
- Не поставяйте запалителни материали или предмети, които са напоени със запалителни материали, в уреда, в близост до него или върху него.

2.5 Изхвърляне



ВНИМАНИЕ!

Риск от нараняване или задушаване.

- Изключете уреда от електрохранването.
- Отрежете хранващия кабел и го изхвърлете.
- Отстранете ключалката на вратичката, за да не могат деца и домашни любимци да се заключат в уреда.

3. ОПИСАНИЕ НА УРЕДА

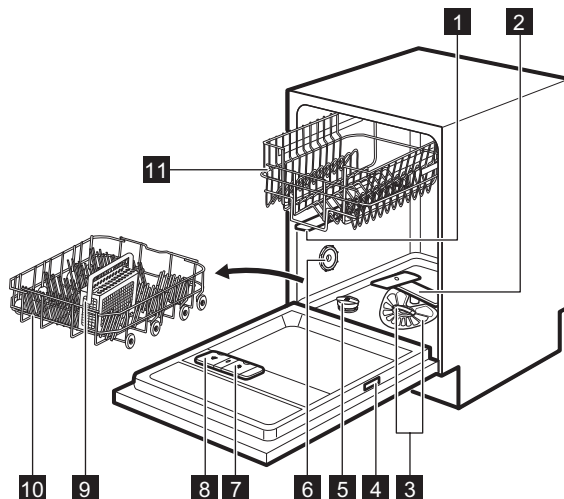

- | | |
|--|---------------------------------|
| 1 Горно разпръскващо рамо | 8 Отделение за препарати |
| 2 Долно разпръскващо рамо | 9 Кошничка за прибори |
| 3 Филтри | 10 Долна кошница |
| 4 Табелка с данни | 11 Горна кошничка |
| 5 Резервоар за сол | |
| 6 Отдушник | |
| 7 Отделение за препарат за изплакване | |

3.1 TimeBeam

TimeBeam се показва на пода под вратата на уреда.

- Когато започне програмата се появява продължителността ѝ.
- Когато програмата приключи, се появява **0:00** и **CLEAN**.
- Когато започне отложен старт, се появява продължителността на отброяването и **DELAY**.
- Ако уредът покаже наличие на неизправност, се появява код за аларма.

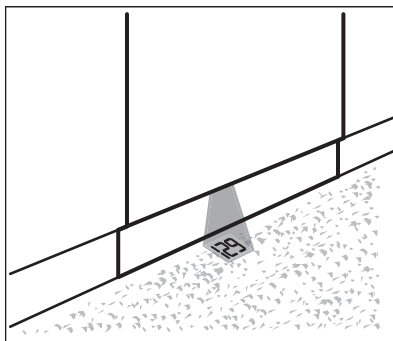



Когато AirDry е активирано по време на фаза сушене, проекцията на пода може да не е напълно видима. За да проверите оставащото време на работещата програма, погледнете контролния панел на дисплея.

4. КОМАНДНО ТАБЛО

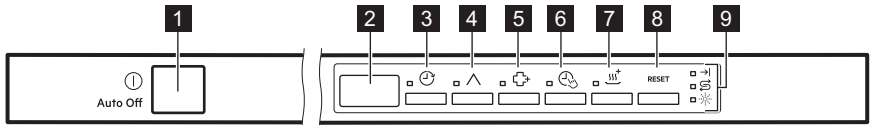

1 Бутон за вкл./изкл.

2 Екран

3 бутон **Delay**

4 бутон **Program**

5 бутон **ExtraHygiene**

6 бутон **TimeSaver**

7 бутон **XtraDry**

8 бутон **RESET**



9 Индикатори

4.1 Индикатори

Индикатор	Описание
→	Индикатор за край.
☼	Индикатор за препарат за изплакване. Той не свети докато се изпълнява програмата.
⌂	Индикатор за соли. Той не свети докато се изпълнява програмата.

5. ПРОГРАМИ

Програма	Степен на замърсяване Тип зареждане	Фази на програмата	Опции
P1 ECO ¹⁾	<ul style="list-style-type: none"> Нормално замърсяване Чинии и прибори 	<ul style="list-style-type: none"> Предварително измиване Миене 50 °C Изплаквания Изсушаване 	<ul style="list-style-type: none"> ExtraHygiene TimeSaver XtraDry

Програма	Степен на замърсяване Тип зареждане	Фази на програмата	Опции
P2 AUTO SENSE 2)	<ul style="list-style-type: none"> Всички Чинии, прибори, тенджери и тигани 	<ul style="list-style-type: none"> Предварително измиване Миене от 45 °C до 70 °C Изплаквания Изсушаване 	<ul style="list-style-type: none"> ExtraHygiene XtraDry
P3 PRO ZONE 3)	<ul style="list-style-type: none"> Различна степен на замърсяване Чинии, прибори, тенджери и тигани 	<ul style="list-style-type: none"> Предварително измиване Миене от 50 °C и 65 °C Изплаквания Изсушаване 	<ul style="list-style-type: none"> TimeSaver XtraDry
P4 	<ul style="list-style-type: none"> Силно замърсяване Чинии, прибори, тенджери и тигани 	<ul style="list-style-type: none"> Предварително измиване Миене 70 °C Изплаквания Изсушаване 	<ul style="list-style-type: none"> ExtraHygiene TimeSaver XtraDry
P6 30 MIN 4)	<ul style="list-style-type: none"> Пресни замърсявания Чинии и прибори 	<ul style="list-style-type: none"> Миене 60 °C или 65 °C Изплаквания 	<ul style="list-style-type: none"> ExtraHygiene XtraDry
P7 SILENT 5)	<ul style="list-style-type: none"> Нормално замърсяване Чинии и прибори 	<ul style="list-style-type: none"> Предварително измиване Миене 50 °C Изплаквания Изсушаване 	<ul style="list-style-type: none"> XtraDry
P5 	<ul style="list-style-type: none"> Нормално или леко замърсяване Фини чинии и стъклени чаши 	<ul style="list-style-type: none"> Миене 45 °C Изплаквания Изсушаване 	<ul style="list-style-type: none"> XtraDry

1) С тази програма може да постигнете най-ефективно използване на вода и електроенергия за нормално замърсени чинии и прибори. (Това е стандартна програма за изпитателни лаборатории).



2) Уредът усеща степента на замърсяване и количеството предмети в кошничките. Той автоматично настройва температурата и количеството на водата, консумацията на енергията и продължителността на програмата.

3) С тази програма можете да измивате съдове и прибори с различна степен на замърсяване. Много силно замърсените се поставят в долната кошница, а нормално замърсените - в горната кошница. Налягането и температурата на водата в долната кошница са по-високи отколкото в горната кошница.

4) С тази програма може да миете съдове и прибори, замърсяванията по които са още пресни. Постига добри резултати от измиването за кратко време.

5) Това е най-тихата програма. Помпата работи на много ниска скорост, за да се намали нивото на шума. Поради ниските обороти времетраенето на програмата е дълго.

5.1 Данни за потреблението

Програма ¹⁾	Вода (л)	Електроенергия (квт/час)	Времетр (мин)
P1 ECO	9.9	0.625	240
P2 AUTO SENSE	6 - 12	0.5 - 1.2	40 - 150
P3 PRO ZONE	11 - 13	1.0 - 1.2	130 - 150
P4 	11 - 13	1.0 - 1.2	130 - 150
P6 30 MIN	8	0.6 - 0.8	30 - 40
P7 SILENT	9 - 11	0.9 - 1.1	220 - 230
P5 	10 - 12	0.8 - 0.9	60 - 80

¹⁾ Налягането и температурата на водата, различията в електрозахранването, опциите и количеството съдове могат да променят стойностите.

5.2 Информация за изпитателни лаборатории

За цялата необходима информация относно изпълнението на теста, изпратете имейл на адрес:

info.test@dishwasher-production.com

Напишете PNC (номер на продукт), който се намира на табелката с данни.

6. НАСТРОЙКИ

6.1 Режим за избор на програми и потребителски режим

Когато уредът е в режим за избор на програми, можете да зададете програма и да въведете потребителския режим.

В потребителски режим могат да се променят следните настройки:

- Нивото на омекотителя на вода съгласно твърдостта на водата.
- Активацията или деактивацията на звуковия сигнал за край на програмата.

- Избор на цвета за TimeBeam.
- Активацията или деактивацията на известието за празно отделение на препаратата за изплакване.
- Активиране и деактивиране на AirDry.

Тези настройки ще бъдат запазени докато не ги промените отново.

Как да зададем режим за избор на програма

Уредът е в режим "Избор на програма", когато дисплея покаже програмния номер P1.

Когато активирате уреда, обикновено той е в режим за избор на програма. И все пак, ако това не стане, можете да зададете режима за избор на програма по следния начин:

Натиснете и задръжте **RESET**, докато уредът премине в режим за избор на програма.

6.2 Омекотител на вода

Омекотителят на водата отстранява минералите от подаваната вода, които

биха имали негативен ефект върху резултатите при миене и върху самия уред.

Колкото по-високо е съдържанието на тези минерали, толкова по-твърда е водата. Твърдостта на водата се измерва в еквивалентни скали.

Омекотителят на водата трябва да се регулира в съответствие с твърдостта на водата във вашия регион. Вашата водоснабдителна компания може да ви информира каква е твърдостта на водата във вашия регион. Важно е да бъде зададено правилното ниво на омекотителя на водата, за да се гарантират добри резултати при миене.

Твърдост на водата

Немски градуси (°dH)	Френски градуси (°fH)	mmol/l (мили-мол/литър - международна единица за твърдост на водата)	Градуси по Кларк	Ниво на омекотителя на водата
47 - 50	84 - 90	8.4 - 9.0	58 - 63	10
43 - 46	76 - 83	7.6 - 8.3	53 - 57	9
37 - 42	65 - 75	6.5 - 7.5	46 - 52	8
29 - 36	51 - 64	5.1 - 6.4	36 - 45	7
23 - 28	40 - 50	4.0 - 5.0	28 - 35	6
19 - 22	33 - 39	3.3 - 3.9	23 - 27	5 1)
15 - 18	26 - 32	2.6 - 3.2	18 - 22	4
11 - 14	19 - 25	1.9 - 2.5	13 - 17	3
4 - 10	7 - 18	0.7 - 1.8	5 - 12	2
<4	<7	<0.7	< 5	1 2)

1) Фабрична настройка.

2) Не използвайте сол на това ниво.

Независимо дали използвате обикновен препарат или мулти таблетки (с или без сол), нагласете подходящото ниво на твърдост на водата, за да запазите активен индикатора за презареждане на сол.



Мулти таблетки съдържащи сол не са достатъчно ефективни за омекотяване на твърда вода.

Задаване на нивото на омекотителя на водата

Уредът трябва да бъде в режим за избор на програми.

1. За да въведете потребителски режим, натиснете и задръжте едновременно \wedge и \oplus , докато индикаторите \odot , \wedge , \oplus , \odot и III^+ започнат да премигват и екранът остане празен.
2. Натиснете \odot .
 - Индикаторите \wedge , \oplus , \odot и III^+ угасват.
 - Индикаторът \odot продължава да мига.
 - На дисплея се извежда текущата настройка: напр. $5 L$ = ниво 5.
3. Натиснете \odot неколккратно, за да промените настройката.
4. Натиснете бутона за вкл./изкл., за да потвърдите настройката.

6.3 Известие за празно отделение на препаратата за изплакване

Препаратът за изплакване помага на съдовете да изсъхнат без следи и петна.

Препаратът за изплакване се отделя автоматично по време на фазата с горещо изплакване.

Когато отделението на препаратата за изплакване е празно, индикаторът на препаратата за изплакване се включва, уведомявайки ви, че е необходимо да напълните отделението. Ако използвате комбинирани таблетки с препарат за изплакване и сте доволни от резултата от изсушаване, можете да деактивирате известието за пълнене на отделението с препарат. Въпреки това ви препоръчваме винаги да използвате препарат за изплакване за максимално добри резултати от изсушаване.

Ако използвате стандартен препарат или комбинирани таблетки без препарат за изплакване, активирайте

известието, за да остане активен индикаторът за пълнене на отделението с препарат за изплакване.

Как се изключва съобщението за празно отделение на препаратата за изплакване

Уредът трябва да бъде в режим за избор на програми.

1. За да въведете потребителски режим, натиснете и задръжте едновременно \wedge и \oplus , докато индикаторите \odot , \wedge , \oplus , \odot и III^+ започнат да премигват и екранът остане празен.
2. Натиснете \wedge .
 - Индикаторите \odot , \oplus , \odot и III^+ угасват.
 - Индикаторът \wedge продължава да мига.
 - На дисплея се извежда текущата настройка:
 $i d$ = съобщението за свършил препарат за изплакване е активирано (фабрична настройка).
3. Натиснете \wedge , за да промените настройката.
 $o d$ = известието за празно отделение на препаратата за изплакване е деактивирано.
4. Натиснете бутона за вкл./изкл., за да потвърдите настройката.

6.4 Звукови сигнали

Звуковите сигнали се включват при наличие на неизправност на уреда. Тези звукови сигнали не могат да бъдат деактивирани.

Звуков сигнал прозвучава и когато програмата завърши. По подразбиране звуковият сигнал е деактивиран, но е възможно да се активира.

Как се активира звуков сигнал за край на програма

Уредът трябва да бъде в режим за избор на програми.

1. За да въведете потребителски режим, натиснете и задръжте едновременно и , докато индикаторите , , , и започнат да премигват и екранът остане празен.
2. Натиснете .
 - Индикаторите , , и угасват.
 - Индикаторът продължава да мига.
 - На дисплея се извежда текущата настройка:
 - = Звуковият сигнал е изключен.
 - = Звуковият сигнал е включен.
3. Натиснете , за да промените настройката.
4. Натиснете бутона за вкл./изкл., за да потвърдите настройката.

6.5 Как се настройва цветът на TimeBeam

Уредът трябва да бъде в режим за избор на програми.

Възможно е да промените цвета на TimeBeam, за да съвпадне с този на кухненския под. Има избор от няколко цвята. Опцията TimeBeam също може да бъде активирана.

1. За да въведете потребителски режим, натиснете и задръжте едновременно и , докато индикаторите , , , и започнат да премигват и екранът остане празен.
2. Натиснете .
 - Индикаторите , , и угасват.
 - Индикаторът продължава да мига.

- Дисплеят показва число и буквата С. Всяко число отговаря на различен цвят.
 - = TimeBeam деактивирано.

3. Натиснете няколко пъти, за да смените цвета.
 - Можете да разгледате различните цветове на кухненския под.
4. Натиснете бутона за вкл./изкл., за да потвърдите настройката.

6.6 AirDry

AirDry подобрява резултатите от сушене с по-ниска консумация на електроенергия.

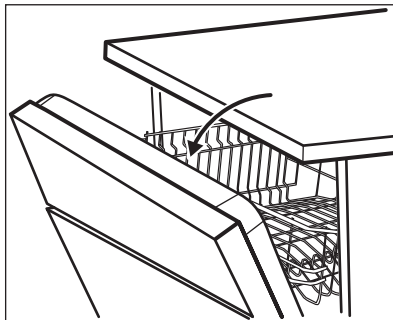

- Докато фазата на сушене работи, устройство отваря вратичката на уреда. Тогава вратичката остава открената.













- ПРЕДУПРЕЖДЕНИЕ!**
Не се опитвайте да затворите вратичката на уреда до 2 минути след автоматичното и отваряне. Това може да причини повреда на уреда.







AirDry се активира автоматично с **PLATE** всички програми освен и **WARMER** (ако е приложимо).

За да подобрите работата на сушене, вижте опцията XtraDry или активирайте AirDry.

Как да деактивирате AirDry

Уредът трябва да бъде в режим за избор на програми.

1. За да въведете потребителски режим, натиснете и задръжте едновременно  и , докато индикаторите , , ,  и  започнат да премигват и екранът остане празен.
2. Натиснете .
 - Индикаторите , ,  и  угасват.

- Индикаторът  продължава да мига.
 - На дисплея се извежда текущата настройка:   = AirDry активирана.
3. Натиснете , за да промените настройката:   = AirDry деактивирана.
 4. Натиснете бутона за вкл./изкл., за да потвърдите настройката.

7. ОПЦИИ

 Желаните опции трябва да се активират всеки път преди стартиране на програмата. Не е възможно активиране или деактивиране на тази функция, докато програмата работи.

 Не всички опции са съвместими една с друга. Ако сте избрали несъвместими опции, уредът автоматично ще деактивира една или повече от тях. Няма да се изключат единствено индикаторите на все още активните опции.

7.1 ExtraHygiene

С тази опция може да постигнете по-добри резултати на хигиена. По време на последната фаза на изплакване температурата остава 70 °C поне за 10 минути.

Как да активирате ExtraHygiene

Натиснете , съответният индикатор светва

Ако опцията не е приложима за програмата, съответният индикатор не светва или започва да мига бързо в

продължение на няколко секунди, след което изгасва.

На дисплея е показано новото времетраене на програмата.

7.2 XtraDry

Активирайте тази опция, когато искате да подобрите работата на сушене. С използването на тази опция времетраенето на някои програми, консумацията на вода и последната температура на изплакване може да бъдат афектирани.

Опцията XtraDry е постоянна за всички програми различни от **ECO** и които, не трябва да се избират при всеки цикъл.

При други програмки, настройката на XtraDry е перманентна и се използва автоматично при следващ цикъл. Конфигурацията може да бъде променена по всяко време.

Активиране на опцията XtraDry деактивира TimeSaver и обратно.

Как да активирате XtraDry

Натиснете . Съответният индикатор светва.

7.3 TimeSaver

Тази опция увеличава налягането и температурата на водата. Фазите на измиване и сушене са по-кратки.

Общата продължителност на програмата намалява с приблизително 50%.

Резултатите от измиването са същите както при програма с нормално времетраене. Резултатите от сушенето могат да намалееят.

Как да активирате TimeSaver

Натиснете , съответният индикатор светва.

Ако опцията не е приложима за програмата, съответният индикатор не светва или започва да мига бързо в продължение на няколко секунди, след което изгасва. На дисплея е показано новото времетраене на програмата.

8. ПРЕДИ ПЪРВАТА УПОТРЕБА

1. Уверете се, че зададеното ниво на омекотителя за вода съответства на твърдостта на водоснабдяването. Ако не съответства, можете да регулирате нивото на омекотителя за вода.
2. Напълнете резервоара за сол.
3. Напълнете отделението за препарат за изплакване.
4. Отворете крана за вода.
5. Стартирайте програма, за да премахнете всички остатъци, които може да са в уреда. Не използвайте миялен препарат и не зареждайте кошничките.

Когато стартирате програма, са необходими до 5 минути за презареждане на смолата в омекотителя за вода. Изглежда уредът не работи. Фазата за миене стартира само след приключване на процедурата. Процедурата се повтаря периодически.

8.1 Резервоар за сол



ПРЕДУПРЕЖДЕНИЕ!

Използвайте само сол, специално създадена за съдомиялни машини.

Солта се използва за презареждане на смолата в омекотителя за вода и за гарантиране на добри резултати при измиване във всекидневната употреба.

Как да заредите резервоара за сол

1. Завъртете капачката резервоара за сол обратно на часовниковата стрелка и я извадете.
2. Поставете 1 литър вода в резервоара за сол (само първия път).
3. Напълнете резервоара за сол със сол за съдомиялна машина.

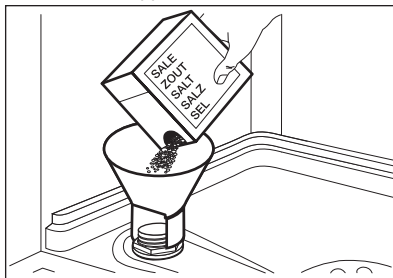

4. Почистете солта около отвора на резервоара за сол.

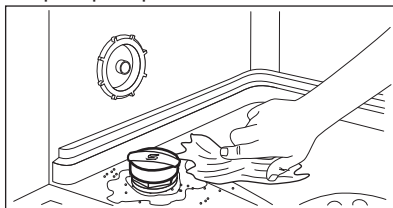

5. Отвъртете капачката на резервоара за сол по часовниковата стрелка, за да го затворите.

**ПРЕДУПРЕЖДЕНИЕ!**

Докато пълните резервоара за сол, от него могат да излязат вода и сол. След като напълните отделението за сол веднага стартирайте програмата, за да предотвратите корозия.

**ПРЕДУПРЕЖДЕНИЕ!**

Използвайте само препарат за изплакване, специално създаден за съдомиялни машини.

8.2 Как се пълни отделението за препарат за изплакване

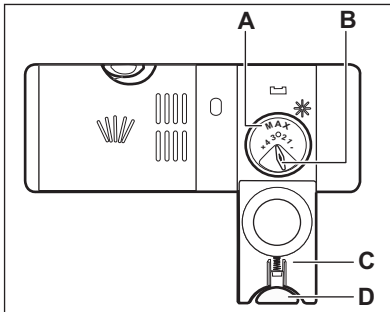
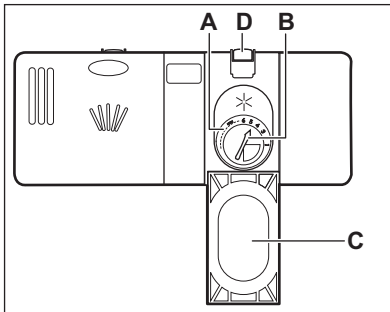

1. Натиснете бутона за освобождаване (D), за отворите капака (C).
2. Излейте препарат за изплакване в дозатора (A), докато течността достигне максимално ниво.
3. Отстранете излишния препарат за изплакване с абсорбираща кърпа, за да предотвратите образуване на прекалено много пяна.
4. Затворете капака. Уверете се, че бутонът за освобождаване е застопорен на място.



Можете да завъртите селектора на освободеното количество (B) между положение 1 (най-малко количество) и положение 4 или 6 (най-голямо количество).

9. ВСЕКИДНЕВНА УПОТРЕБА

1. Отворете крана за вода.
2. Натиснете бутона за вкл./изкл., за да включите уреда.
Уверете се, че уредът е в режим за избор на програмата.
 - Ако индикаторът за сол свети, напълнете резервоара за сол.
 - Ако индикаторът за препарат за изплакване свети, напълнете отделението за препарат за изплакване.
3. Заредете кошничките.
4. Добавете миещ препарат.
5. Задайте и стартирайте правилната програма за вида зареждане и степента на замърсяване.

9.1 Използване на миялния препарат

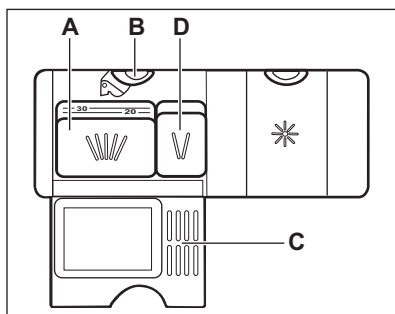
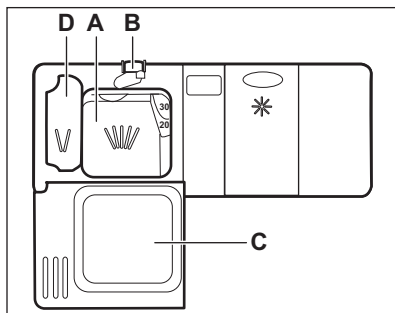

1. Натиснете бутона за освобождаване (B), за отворите капака (C).
2. Сложете препарата под формата на прах или таблетки в отделението (A).
3. Ако програмата е с фаза за предварително миене, поставете малко количество миялен препарат в отделението (D).
4. Затворете капака. Уверете се, че бутонът за освобождаване е застопорен на място.

9.2 Настройка и стартиране на програмата

Функцията Auto Off

Тази функция намалява консумацията на енергия като автоматично деактивира уреда, когато не работи.

Функцията започва да работи:

- 5 минути след приключване на програмата.

- След 5 минути, ако програмата не е стартирала.

Стартиране на програмата

1. Дръжте вратата на уреда откритата.
2. Натиснете бутона за вкл/изкл, за да включите уреда. Уверете се, че уредът е в режим за избор на програмата.
3. Натиснете няколко пъти Δ , докато екранът покаже броя програми, които желаете да стартирате. Екранът показва броя програми за приблизително 3 секунди, след което показва времетраенето на програмата.
4. Задайте приложимите опции.
5. Затворете вратата на уреда, за да стартирате програмата.

Стартиране на програмата с отложен старт

1. Задайте програмата.
2. Натиснете \odot няколко пъти, докато дисплеят покаже отложен старт, който желаете да зададете (от 1 до 24 часа).

Индикаторът за отложен старт светва.

3. Затворете вратата на уреда, за да стартирате отброяването.

По време на отброяването, можете да увеличите времето на отложен старт, но не и да смените избора на програма и опции.

Когато отброяването завърши, програмата стартира автоматично.

Отваряне на вратичката, докато уредът работи

Ако отворите вратичката, докато програмата работи, уредът спира.

Това може да се отрази на консумацията на енергия и времетраенето на програмата. Когато затворите вратичката, уредът продължава от момента на прекъсването.

i Ако вратичката е отворена за повече от 30 секунди по време на фазата на сушене, работещата програма спира. Това не се случва, ако вратичката е отворена от функцията AirDry.

i Не се опитвайте да затворите вратичката на уреда до 2 минути след като AirDry автоматично я отвори, тъй като може да повреди уреда. Ако след това вратичката е затворена за още 3 минути, работещата програма спира.

Отмяна на отложения старт, докато отброяването работи

Когато отмените отложен старт, трябва да зададете програмата и опциите отново.

Натиснете и задръжте **RESET**, докато уредът премине в режим за избор на програма.

Прекратяване на програмата

Натиснете и задръжте **RESET**, докато уредът премине в режим за избор на програма.

Уверете се, че дозаторът за миялен препарат е пълен, преди да стартирате нова програма.

Край на програмата

Когато програмата приключи, екранът показва 0:00 и индикаторът за край светва.

Всички бутони са неактивни, освен този за вкл./изкл.

1. Натиснете бутона вкл./изкл. или изчакайте функцията Auto Off (Автоматично изкл.) да деактивира автоматично уреда. Ако отворите вратата преди активиране на Auto Off, уредът се деактивира автоматично.
2. Затворете крана за водата.

10. ПРЕПОРЪКИ И СЪВЕТИ

10.1 Обща информация

Следващите насоки ще гарантират оптимално почистване и резултати на сушене при всекидневната употреба, както и ще помогнат за защитата на околната среда.

- Извадете по-големите остатъци от храна от чиниите и ги изхвърлете.
- Не изплаквайте предварително съдовете на ръка. Когато се налага, използвайте програма за предмиене (ако е налична) или изберете програма с фаза на предмиене.
- Винаги използвайте цялото пространство на кошниците.
- При зареждане на уреда, проверете дали водата, която излиза от дюзите на разпръскващото рамо достига и

измива съдовете. Уверете се, че съдовете не се допират или покриват.

- Можете да използвате препарат за съдомиялна машина, препарат за изплакване и сол поотделно, или да използвате комбинирани таблетки (напр. "3 в 1", "4 в 1" и "Всичко в едно"). Следвайте инструкциите на опаковката.
- Задайте програма, в зависимост от вида зареждане и степента на замърсяване. С програмата ECO може да постигнете най-ефективното ползване на вода и електроенергия за нормално замърсени чинии и прибори.

10.2 Използване на сол, препарат за изплакване и препарат за миене

- Използвайте само сол, препарат за изплакване и препарат за миене за съдомиялна машина. Други продукти могат да причинят повреда на уреда.
- В райони с голяма и много голяма твърдост на водата, ви препоръчваме да използвате стандартен почистващ препарат (прах, гел, таблетки без допълнителни фактори), препарат за изплакване и соли поотделно, за получаване на оптимални почистващи и изсушаващи резултати.
- Поне веднъж месечно, стартирайте уреда с почистване, което е удачно за тази цел.
- Таблетките за миене не се разтварят напълно при кратки програми. За да предотвратите остатъци от препарат за миене по кухненската посуда, препоръчваме да използвате таблетките при дълги програми.
- Не използвайте по-голямо количество миялен препарат от необходимото. Вижте инструкциите върху опаковката на препаратата за миене.

10.3 Как да постъпите, ако искате да спрете използването на комбинирани таблетки

Преди да започнете да използвате поотделно миялен препарат, сол и препарат за изплакване, извършете следната процедура.

1. Задайте най-високото ниво на омекотителя на водата.
2. Уверете се, че резервоарите за сол и за препаратата за изплакване са пълни.
3. Стартирайте най-кратката програма с изплакваща фаза. Не добавяйте миялен препарат и не зареждайте кошничките.

4. Когато програмата завърши, настройте омекотителя за вода към твърдостта на водата във Вашия район.
5. Регулирайте отпусканото количество препарат за изплакване.
6. Активирайте на известие за празно отделение на препаратата за изплакване.

10.4 Зареждане на кошничките

- Използвайте уреда за миене само на съдове, които са подходящи за съдомиялна машина.
- Не поставяйте в уреда предмети, изработени от дърво, рог, алуминий, олово и мед.
- Не поставяйте в уреда предмети, които могат да абсорбират вода (гъби, домакински кърпи).
- Отстранете оставащата храна от предметите.
- Омекотете спечените останки от храна по предметите.
- Поставяйте дълбоките съдове (чаши и тигани) с дъното нагоре.
- Уверете се, че приборите и съдовете не се слепват. Смесвайте лъжиците с други прибори.
- Уверете се, че стъклените чаши не се допират до други стъклени чаши.
- Поставяйте дребните предмети в кошничката за прибори.
- Поставяйте леките съдове в горната кошничка. Уверете се, че съдовете не се движат.
- Уверете се, че разпръскващото рамо могат да се движи свободно, преди да стартирате програма.

10.5 Преди стартиране на програма

Уверете се, че:

- Филтрите са чисти и са правилно поставени.
- Капачката на резервоара за сол е затегната.
- Разпръскващите рамена не са запушени.
- Има сол и препарат за изплакване за съдомиялна машина (освен ако

не използвате мулти-таблетки за миене).

- Предметите в кошниците за поставени правилно.
- Програмата е приложима за вида натоварване и степента на замърсяване.
- Използва се правилното количество миялен препарат.

10.6 Изваждане на съдовете от кошниците

1. Оставете съдовете да се охладят, преди да ги извадите от уреда.

Горещите съдове могат лесно да се повредят.

2. Изпразнете първо долната кошница, а след това горната кошница.



В края на програмата по стените и по вратичката на уреда е възможно да остане вода.

11. ГРИЖИ И ПОЧИСТВАНЕ



ВНИМАНИЕ!

Преди обслужване деактивирайте уреда и извадете щепсела от захранващия контакт.



Замърсените филтри и запушените разпръскващи времена понижават резултатите от миенето. Извършвайте периодични проверки и, ако е необходимо, ги почиствайте.

11.1 Почистване на филтрите

Филтърната система се състои от 3 части.

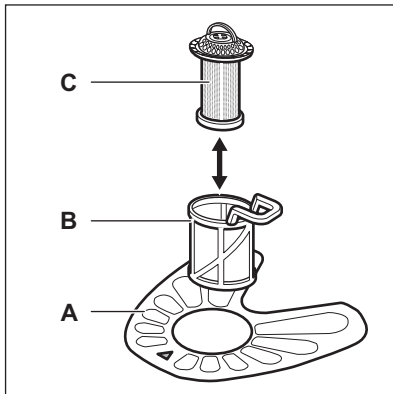

1. Завъртете филтъра (B) обратно на часовниковата стрелка и го свалете.

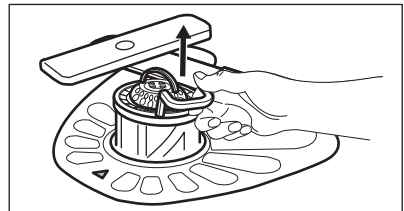
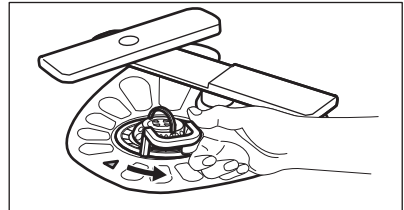

2. Извадете филтър (C) от филтър (B).
3. Свалете плоския филтър (A).

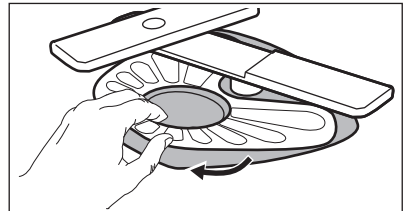

4. Измийте филтрите.

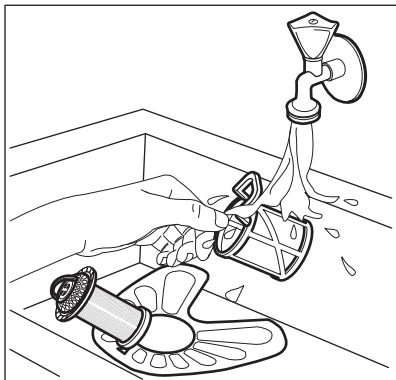

5. Уверете се, че няма остатъци от храна или замърсявания около ръба на канала.
6. Поставете обратно плоския филтър (A). Проверете дали е позициониран правилно под 2-та водача.

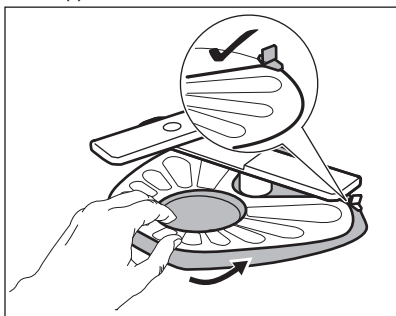

7. Сглобете наново филтрите (B) и (C).
8. Върнете обратно филтър (B) в плоския филтър (A). Завъртете го по часовниковата стрелка, докато щракне.

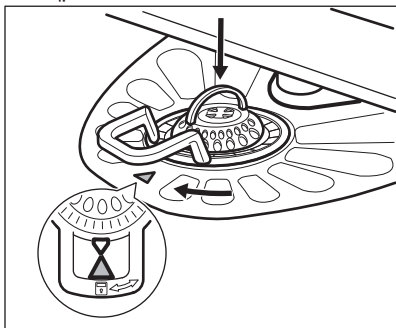

ПРЕДУПРЕЖДЕНИЕ!

Неправилното положение на филтрите може да доведе до лоши резултати от миене и повреда на уреда.

11.2 Почистване на разпръскващите рамена

Не сваляйте разпръскващите рамена. Ако отворите на разпръскващите рамена се запушат, отстранете остатъците от замърсявания с тънък остър предмет.

11.3 Външно почистване

- Почиствайте уреда с навлажнена мека кърпа.
- Използвайте само неутрални препарати.
- Не използвайте абразивни продукти, абразивни стъргалки или разтворители.

11.4 Почистване отвътре

- Внимателно почистете уреда, включително гуменото уплътнение на вратичката, с мека и влажна кърпа.
- Ако често използвате програми с кратко времетраене, това може да остави наслагвания от мазнина и варовик в уреда. За да предотвратите това, ви препоръчваме да пуснете програмите за дълго миене поне 2 пъти в месеца.
- За да поддържате най-добра функционалност на вашият уред, препоръчваме да използвате веднъж месечно почистващ препарат за миялни машини. Следвайте внимателно инструкциите на опаковката на продукта.

12. ОТСТРАНЯВАНЕ НА НЕИЗПРАВНОСТИ

Ако уредът не се включва или спира по време на работа. Преди да се свържете с оторизиран сервизен център, опитайте да решите проблема самостоятелно, използвайки информацията в таблицата.



ВНИМАНИЕ!

Неправилно извършени ремонтни дейности, могат да доведат до сериозен риск за безопасността на потребителя. Всички поправки трябва да се извършват от оторизиран персонал.

При някои неизправности дисплей показва код на аларма.

Основните проблеми, които могат да се появят, се отстраняват без нуждата от контакт с оторизирания сервизен център.

Проблем и код на аларма	Възможна причина и решение
Не можете да активирате уреда.	<ul style="list-style-type: none"> Уверете се, че главният щепсел е свързан към главния контакт. Уверете се, че няма повреден предпазител в електрическата кутия.
Програмата не се включва.	<ul style="list-style-type: none"> Уверете се, че уредът е заземен. Ако е настроен отложен старт, отменете настройката или изчакайте края на преброяването. Уредът е стартирал процедурата за презареждане на смолата в омекотителя за вода. Времетраенето на тази процедура е приблизително 5 минути.
Уредът не се пълни с вода. На екрана се появява <i>10</i> .	<ul style="list-style-type: none"> Уверете се, че кранът на водата е отворен. Уверете се, че налягането на водата не е твърде ниско. За тази информация се обърнете към местното водоснабдително дружество. Уверете се, че кранът на водата не е запушен. Уверете се, че филтърът на маркуча за подаване на вода не е запушен. Уверете се, че маркучът за входяща вода не е прегънат или усукан.
Уредът не източва водата. На екрана се появява <i>20</i> .	<ul style="list-style-type: none"> Уверете се, че каналът за водата не е запушен. Уверете се, че филтърът на отходния маркуч не е запушен. Уверете се, че вътрешният системен филтър не е запушен. Уверете се, че отходният маркуч не е прегънат или усукан.

Проблем и код на аларма	Възможна причина и решение
Устройството против наводнение работи. На екрана се появява E0 .	<ul style="list-style-type: none"> Затворете крана за вода и се свържете с оторизиран сервизен център.
Уредът спира и стартира повече пъти по време на работа.	<ul style="list-style-type: none"> Това е нормално. Това води до по-оптимално почистване и пестене на енергия.
Програмата се извършва твърде дълго.	<ul style="list-style-type: none"> Изберете опцията TimeSaver, за да съкратите времетраенето на програмата. Ако сте задали отложен старт, отменете настройката за отлагане или изчакайте края на отброяването.
Оставащото време на дисплея се увеличава и почти прескача до края на програмата.	<ul style="list-style-type: none"> Това не е дефект. Уредът работи правилно.
Малък теч от вратичката на уреда.	<ul style="list-style-type: none"> Уредът не е нивелиран. Отхлабете или завийте регулируемите крачета (ако е приложимо). Вратичката на уреда не е центрирана спрямо отделениято. Нагласете задното краче (ако е приложимо).
Вратичката се затваря твърде трудно.	<ul style="list-style-type: none"> Уредът не е нивелиран. Отхлабете или завийте регулируемите крачета (ако е приложимо). Части от посудата стърчат от кошниците.
Тракаци/чукаци звуци от вътрешността на уреда.	<ul style="list-style-type: none"> Посудата не е правилно поставена в кошничките. Вижте брошурата за зареждане на кошницата. Уверете се, че пръскащото устройство може да се движи свободно.
Уредът задейства прекъсвача.	<ul style="list-style-type: none"> Амперажът не е достатъчен за едновременното захранване на всички уреди в употреба. Проверете амперажът на контакта и капацитетът на измервателя или изключете един от уредите в употреба. Вътрешна електрическа повреда на уреда. Свържете се с оторизиран сервизен център.



Вижте **"Преди първа употреба"**, **"Всекидневна употреба"**, или **"Препоръки и съвети"** за други възможни причини.

отново. Ако неизправността се появи отново, се обърнете към оторизиран сервизен център.

За кодове на аларми, които не присъстват в таблицата, се свържете с оторизиран сервизен център.

След като сте проверили уреда, деактивирайте го и го активирайте

12.1 Резултатите от измиването и изсушаването не са задоволителни

Проблем	Възможна причина и решение
Незадоволителни резултати от измиване.	<ul style="list-style-type: none"> Вижте брошурата за „Ежедневна употреба“, „Трикове и съвети“ и за зареждане на кошницата. Използвайте по-интензивни програми за измиване. Почистете разпръскващото рамо и филтъра. Вижте “Грижи и почистване”.
Незадоволителни резултати от изсушаване.	<ul style="list-style-type: none"> Съдовете са били оставени прекалено дълго в затворения уред. Няма препарат за изплакване или дозата му не е достатъчна. Настройте отделението за препарата за изплакване на по-високо ниво. Възможно е да се наложи да подсушите пластмасовите съдове с кърпа. За най-добри резултати от изсушаване използвайте опцията XtraDry и нагласете AirDry. Препоръчваме винаги да използвате препарат за изплакване, дори заедно с комбинирани таблетки.
Бели ленти или синкави пластове по стъклените чаши и съдовете.	<ul style="list-style-type: none"> Количеството освободен препарат за изплакване е твърде голямо. Настройте нивото на препарата за изплакване на по-ниска позиция. Използван е прекалено много препарат за измиване.
Петна и водни капки по чашите и чиниите.	<ul style="list-style-type: none"> Количеството освободен препарат за изплакване не е достатъчно. Настройте нивото на препарата за изплакване на по-висока позиция. Причината може да е в качеството на препарата за изплакване.
Съдовете са мокри.	<ul style="list-style-type: none"> За най-добри резултати от изсушаване използвайте опцията XtraDry и нагласете AirDry. Програмата не разполага с фаза за сушене или разполага с фаза за сушене с ниска температура. Дозаторът за препарат за изплакване е празен. Причината може да е в качеството на препарата за изплакване. Причината може да е в качеството на комбинираните таблетки за измиване. Опитайте друга марка или активирайте отделението за препарата за изплакване и използвайте такъв заедно с комбинираните таблетки.
Вътрешната част на уреда е мокра.	<ul style="list-style-type: none"> Това не е дефект на уреда. Причината е въздушната влага, която кондензира по стените.

Проблем	Възможна причина и решение
Необичайна пяна по време на измиването.	<ul style="list-style-type: none"> Използвайте само препарати за съдомиялни машини. Изтичане в отделението за препарат за изплакване. Свържете се с оторизиран сервизен център.
Следи от ръжда по приборите.	<ul style="list-style-type: none"> Водата, която използвате за измиване, е прекалено солена. Вж. „Омекотител на водата“. Сребърните прибори и приборите от неръждаема стомана са поставени на едно място. Избягвайте да поставяте сребърни прибори и такива от неръждаема стомана близо едни до други.
В края на програмата в отделението има остатъци от препарат.	<ul style="list-style-type: none"> В отделението е заседнала таблетка, което е довело до непълното отмиване на препарата от водата. Водата не отмива препарата от отделението. Уверете се, че разпръскващото рамо не е блокирано или запушено. Уверете се, че съдовете в кошниците не пречат на капака на отделението за препарат да се отваря.
Миризми вътре в уреда.	<ul style="list-style-type: none"> Вж. „Вътрешно почистване“.
Отлагания от котлен камък върху съдовете, ваничката и от вътрешната страна на вратата.	<ul style="list-style-type: none"> Нивото на соленост е ниско, проверете индикатора на пълнителя. Капачката на резервоара за сол не е затегната. Чешмяната вода е твърда. Вж. „Омекотител на водата“. Дори при употреба на мултифункционални таблетки използвайте сол и нагласете възстановяването на омекотителя за вода. Вж. „Омекотител на водата“. Ако все още остават варовикови натрупвания, почиствайте уреда с почистващи уреди, които са особено подходящи за тази цел. Опитайте с друг препарат. Свържете се с производителя на препарата.
Потъмнели, обезцветени или начупени съдове.	<ul style="list-style-type: none"> Уверете се, че в уреда се поставят единствено съдове, пригодени за използване в съдомиялна машина. Внимателно зареждайте и изпразвайте кошницата. Вижте брошурата за зареждане на кошницата. Поставяйте леките съдове в горната кошница.



Вижте „**Преди първата употреба**“, „**Ежедневна употреба**“ или „**Трикове и съвети**“ за други възможни причини.

13. ТЕХНИЧЕСКА ИНФОРМАЦИЯ

Размери	Ширина / височина / дълбочина (мм)	446 / 818 - 898 / 550
Свързване към електрическата мрежа ¹⁾	Напрежение (V)	200 - 240
	Честота (Hz)	50 / 60
Налягане на водоснабдяването	Мин. / макс. bar (MPa)	0.5 (0.05) / 8 (0.8)
Водоснабдяване	Студена или гореща вода ²⁾	макс. 60 °C
Вместимост	Настройки	9
Консумация на ел. енергия	Режим Остатъци (W)	5.0
Консумация на ел. енергия	Режим Изкл. (W)	0.10

¹⁾ Вижте табелката с данни за другите стойности.

²⁾ Ако топлата вода идва от алтернативен източник на енергия (като слънчеви панели, вятърна енергия), използвайте топла вода, за да намалите консумацията.

14. ОПАЗВАНЕ НА ОКОЛНАТА СРЕДА

Рециклирайте материалите със символа . Поставете опаковките в съответните контейнери за рециклирането им. Помогнете за опазването на околната среда и човешкото здраве, както и за рециклирането на отпадъци от

електрически и електронни уреди. Не изхвърляйте уредите, означени със символа , заедно с битовата смет. Върнете уреда в местния пункт за рециклиране или се обърнете към вашата общинска служба.

INHALTSVERZEICHNIS

1. SICHERHEITSHINWEISE.....	27
2. SICHERHEITSANWEISUNGEN.....	28
3. GERÄTEBESCHREIBUNG.....	30
4. BEDIENFELD.....	31
5. PROGRAMME.....	32
6. EINSTELLUNGEN.....	34
7. OPTIONEN.....	37
8. VOR DER ERSTEN INBETRIEBNAHME.....	38
9. TÄGLICHER GEBRAUCH.....	39
10. TIPPS UND HINWEISE.....	41
11. REINIGUNG UND PFLEGE.....	43
12. FEHLERSUCHE.....	45
13. TECHNISCHE DATEN.....	48

FÜR PERFEKTE ERGEBNISSE

Danke, dass Sie sich für dieses AEG Produkt entschieden haben. Wir haben es geschaffen, damit Sie viele Jahre von seiner ausgezeichneten Leistung und den innovativen Technologien, die Ihnen das Leben erleichtern, profitieren können. Es ist mit Funktionen ausgestattet, die in gewöhnlichen Geräten nicht vorhanden sind. Nehmen Sie sich ein paar Minuten Zeit zum Lesen, um seine Vorzüge kennen zu lernen.

Besuchen Sie uns auf unserer Website, um:



Sich Anwendungshinweise, Prospekte, Fehlerbehebungs- und Service-Informationen zu holen:

www.aeg.com/webselfservice



Ihr Produkt für einen besseren Service zu registrieren:

www.registeraeg.com



Zubehör, Verbrauchsmaterial und Original-Ersatzteile für Ihr Gerät zu kaufen:

www.aeg.com/shop

REPARATUR- UND KUNDENDIENST

Bitte verwenden Sie ausschließlich Original-Ersatzteile für Ihre Produkte. Halten Sie folgende Angaben bereit, wenn Sie sich an den Kundendienst wenden: Modell, Produktnummer (PNC), Seriennummer. Diese Informationen finden Sie auf dem Typenschild.

 Warnungs-/Sicherheitshinweise

 Allgemeine Informationen und Empfehlungen

 Informationen zum Umweltschutz

Änderungen vorbehalten.

1. ⚠ SICHERHEITSHINWEISE

Lesen Sie vor der Montage und dem Gebrauch des Geräts zuerst die Gebrauchsanleitung. Bei Verletzungen oder Schäden infolge nicht ordnungsgemäßer Montage oder Verwendung des Geräts übernimmt der Hersteller keine Haftung. Bewahren Sie die Anleitung immer an einem sicheren und zugänglichen Ort zum späteren Nachschlagen auf.

1.1 Sicherheit von Kindern und schutzbedürftigen Personen

- Das Gerät kann von Kindern ab 8 Jahren und Personen mit eingeschränkten physischen, sensorischen oder geistigen Fähigkeiten oder mit mangelnder Erfahrung und/oder mangelndem Wissen nur dann verwendet werden, wenn sie durch eine für ihre Sicherheit zuständige Person beaufsichtigt werden oder in die sichere Verwendung des Geräts eingewiesen wurden und die mit dem Gerät verbundenen Gefahren verstanden haben.
- Kinder dürfen nicht mit dem Gerät spielen.
- Halten Sie alle Wasch- und Reinigungsmittel von Kindern fern.
- Halten Sie Kinder und Haustiere vom geöffneten Gerät fern.
- Kinder dürfen keine Reinigung und Wartung ohne Beaufsichtigung durchführen.

1.2 Allgemeine Sicherheit

- Dieses Gerät ist für die Verwendung im Haushalt und ähnliche Zwecke vorgesehen, wie z. B.
 - Bauernhöfe, Personalküchenbereiche in Geschäften, Büros und anderen Arbeitsumfeldern.
 - Für Gäste in Hotels, Motels, Pensionen und anderen wohnungsähnlichen Räumlichkeiten.
- Nehmen Sie keine technischen Änderungen am Gerät vor.

- Der Betriebswasserdruck (Mindest- und Höchstdruck) muss zwischen 0.5 (0.05) / 8 (0.8) bar (MPa) liegen
- Beachten Sie, dass die Höchstzahl an Maßgedecken 9 beträgt.
- Wenn das Netzkabel beschädigt ist, muss es vom Hersteller, seinem autorisierten Kundenservice oder einer gleichermaßen qualifizierten Person ausgetauscht werden, um Gefahrenquellen zu vermeiden.
- Stellen Sie Messer und Besteck mit scharfen Spitzen mit der Spitze nach unten in den Besteckkorb oder legen Sie sie waagrecht in das Gerät.
- Lassen Sie die Gerätetür nicht ohne Beaufsichtigung offen stehen, damit von der Tür keine Stolpergefahr ausgeht.
- Schalten Sie das Gerät immer aus und ziehen Sie den Netzstecker aus der Steckdose, bevor Reinigungsarbeiten durchgeführt werden.
- Reinigen Sie das Gerät nicht mit einem Wasser- und/oder Dampfstrahl.
- Die Lüftungsöffnungen im Gerätesockel (falls vorhanden) dürfen nicht von einem Teppichboden blockiert werden.
- Das Gerät muss mit den mitgelieferten neuen Schläuchen an die Wasserversorgung angeschlossen werden. Alte Schläuche dürfen nicht wiederverwendet werden.

2. SICHERHEITSANWEISUNGEN

2.1 Montage

- Entfernen Sie das gesamte Verpackungsmaterial.
- Montieren Sie ein beschädigtes Gerät nicht und benutzen Sie es nicht.
- Stellen Sie das Gerät nicht an einem Ort auf, an dem die Temperatur unter 0 °C absinken kann, und benutzen Sie das Gerät nicht, wenn die Temperatur unter 0 °C absinkt.
- Halten Sie sich an die mitgelieferte Montageanleitung.

- Stellen Sie sicher, dass das Gerät unter und an angrenzenden sicheren Konstruktionen montiert ist.

2.2 Elektrischer Anschluss



WARNUNG!

Brand- und Stromschlaggefahr.

- Das Gerät muss geerdet sein.
- Stellen Sie sicher, dass die elektrischen Daten auf dem

Typenschild den Daten Ihrer Stromversorgung entsprechen. Wenden Sie sich anderenfalls an eine Elektrofachkraft.

- Schließen Sie das Gerät unbedingt an eine sachgemäß installierte Schutzkontaktsteckdose an.
- Verwenden Sie keine Mehrfachsteckdosen oder Verlängerungskabel.
- Achten Sie darauf, Netzstecker und Netzkabel nicht zu beschädigen. Falls das Netzkabel des Geräts ersetzt werden muss, lassen Sie diese Arbeit durch unseren autorisierten Kundendienst durchführen.
- Stecken Sie den Netzstecker erst nach Abschluss der Montage in die Steckdose. Stellen Sie sicher, dass der Netzstecker nach der Montage noch zugänglich ist.
- Ziehen Sie nicht am Netzkabel, wenn Sie das Gerät vom Netzstrom trennen möchten. Ziehen Sie stets am Netzstecker.
- Das Gerät entspricht den EWG-Richtlinien.
- Nur für GB und Irland. Das Gerät besitzt einen Netzstecker mit einer 13 A Sicherung. Muss die Sicherung im Netzstecker ausgetauscht werden, ersetzen Sie sie durch folgende Sicherung: 13 amp ASTA (BS 1362).

2.3 Wasseranschluss

- Achten Sie darauf, die Wasserschläuche nicht zu beschädigen.
- Bevor Sie neue oder lange Zeit nicht benutzte Schläuche, an denen Reparaturarbeiten ausgeführt wurden oder neue Geräte (Wasserzähler usw.) angepasst wurden, an das Gerät anschließen, lassen Sie Wasser durch die Schläuche fließen, bis es sauber austritt.
- Stellen Sie sicher, dass es keine sichtbaren Wasserlecks während und nach dem ersten Gebrauch des Gerätes gibt.
- Der Wasserzulaufschlauch verfügt über ein Sicherheitsventil und eine Ummantelung mit einem innenliegenden Netzkabel.

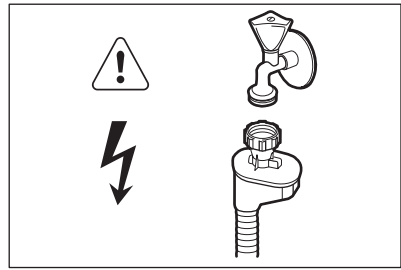

WARNUNG!

Gefährliche Spannung.

- Drehen Sie sofort den Wasserhahn zu und ziehen Sie den Netzstecker aus der Steckdose, wenn der Wasserzulaufschlauch beschädigt ist. Wenden Sie sich für den Austausch des Wasserzulaufschlauchs an den autorisierten Kundendienst.

2.4 Gebrauch

- Setzen oder stellen Sie sich niemals auf die geöffnete Gerätetür.
- Geschirrspüler-Reinigungsmittel sind gefährlich. Beachten Sie die Sicherheitsanweisungen auf der Reinigungsmittelverpackung.
- Trinken Sie nicht das Wasser aus dem Gerät und verwenden Sie es nicht zum Spielen.
- Nehmen Sie kein Geschirr aus dem Gerät, bevor das Programm beendet ist. Es könnte sich noch Reinigungsmittel auf dem Geschirr befinden.
- Es kann heißer Dampf aus dem Gerät austreten, wenn Sie die Tür während des Ablaufs eines Programms öffnen.
- Platzieren Sie keine entflammaren Produkte oder Gegenstände, die mit entflammaren Produkten benetzt sind, im Gerät, auf dem Gerät oder in der Nähe des Geräts.

2.5 Entsorgung



WARNUNG!

Verletzungs- und Erstickungsgefahr.

- Trennen Sie das Gerät von der Stromversorgung.

- Schneiden Sie das Netzkabel ab, und entsorgen Sie es.
- Entfernen Sie das Türschloss, um zu verhindern, dass sich Kinder oder Haustiere in dem Gerät einschließen.

3. GERÄTEBESCHREIBUNG

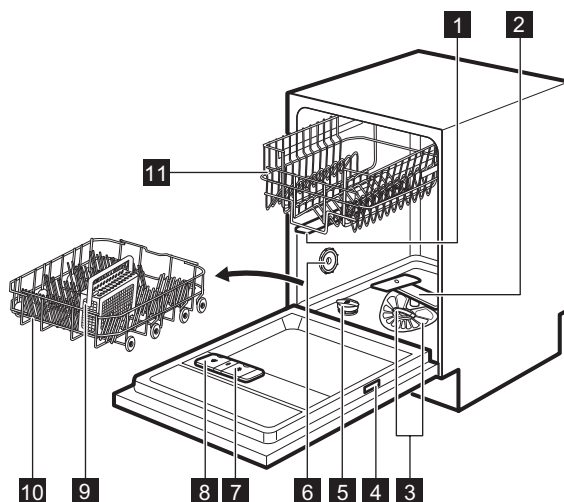

- | | | | |
|---|------------------|----|--------------------------|
| 1 | Oberer Sprüharm | 7 | Klarspülmittel-Dosierer |
| 2 | Unterer Sprüharm | 8 | Reinigungsmittelbehälter |
| 3 | Filter | 9 | Besteckkorb |
| 4 | Typenschild | 10 | Unterkorb |
| 5 | Salzbehälter | 11 | Oberkorb |
| 6 | Lüftungsslitze | | |

3.1 TimeBeam

Der TimeBeam ist ein Lichtstrahl, der unterhalb der Gerätetür auf den Boden projiziert wird.

- Nach dem Start des Programms wird die Programmdauer angezeigt.
- Nach Abschluss des Programms leuchten **0:00** und **CLEAN**.
- Nach Einstellung der Zeitvorwahl leuchten die Zeitvorwahl und **DELAY**.
- Im Fall einer Gerätestörung wird ein Alarmcode angezeigt.

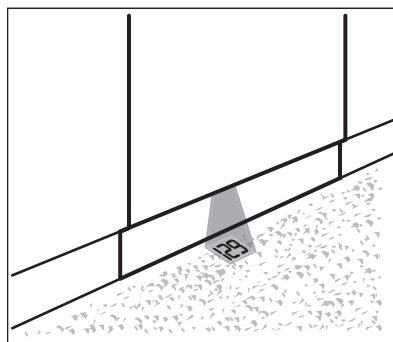



Wird AirDry während der Trockenphase eingeschaltet, ist die Projektion auf dem Boden möglicherweise nicht vollständig sichtbar. Die verbleibende Zeit des laufenden Programms kann dann auf dem Display des Bedienfelds überprüft werden.

4. BEDIENFELD

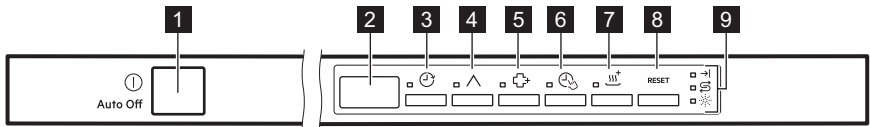

- 1** Taste „Ein/Aus“
- 2** Display
- 3** Taste **Delay**
- 4** Taste **Program**
- 5** Taste **ExtraHygiene**

- 6** Taste **TimeSaver**
- 7** Taste **XtraDry**
- 8** Taste **RESET**
- 9** Kontrolllampen

4.1 Kontrolllampen

Kontrolllampe	Beschreibung
→	Kontrolllampe Programmende.
☼	Kontrolllampe Klarspülmittel. Sie erlischt während des Programmbetriebs.
⌚	Kontrolllampe Salz. Sie erlischt während des Programmbetriebs.

5. PROGRAMME

Programm	Verschmutzungsgrad Beladung	Programmphasen	Optionen
P1 ECO 1)	<ul style="list-style-type: none"> • Normaler Verschmutzungsgrad • Geschirr und Besteck 	<ul style="list-style-type: none"> • Vorspülen • Hauptspülgang 50 °C • Spülen • Trocknen 	<ul style="list-style-type: none"> • ExtraHygiene • TimeSaver • XtraDry
P2 AUTO SENSE 2)	<ul style="list-style-type: none"> • Alle • Geschirr, Besteck, Töpfe und Pfannen 	<ul style="list-style-type: none"> • Vorspülen • Hauptspülgang von 45 °C bis 70 °C • Spülen • Trocknen 	<ul style="list-style-type: none"> • ExtraHygiene • XtraDry
P3 PRO ZONE 3)	<ul style="list-style-type: none"> • Unterschiedlicher Verschmutzungsgrad • Geschirr, Besteck, Töpfe und Pfannen 	<ul style="list-style-type: none"> • Vorspülen • Hauptspülgang 50 °C und 65 °C • Spülen • Trocknen 	<ul style="list-style-type: none"> • TimeSaver • XtraDry
P4 	<ul style="list-style-type: none"> • Starker Verschmutzungsgrad • Geschirr, Besteck, Töpfe und Pfannen 	<ul style="list-style-type: none"> • Vorspülen • Hauptspülgang 70 °C • Spülen • Trocknen 	<ul style="list-style-type: none"> • ExtraHygiene • TimeSaver • XtraDry
P6 30 MIN 4)	<ul style="list-style-type: none"> • Vor kurzem benutztes Geschirr • Geschirr und Besteck 	<ul style="list-style-type: none"> • Hauptspülgang 60 °C oder 65 °C • Spülen 	<ul style="list-style-type: none"> • ExtraHygiene • XtraDry
P7 SILENT 5)	<ul style="list-style-type: none"> • Normaler Verschmutzungsgrad • Geschirr und Besteck 	<ul style="list-style-type: none"> • Vorspülen • Hauptspülgang 50 °C • Spülen • Trocknen 	<ul style="list-style-type: none"> • XtraDry

Programm	Verschmutzungsgrad Beladung	Programmphasen	Optionen
P5 	<ul style="list-style-type: none"> • Normaler oder leichter Verschmutzungsgrad • Empfindliches Geschirr und Gläser 	<ul style="list-style-type: none"> • Hauptspülgang 45 °C • Spülen • Trocknen 	<ul style="list-style-type: none"> • XtraDry

1) Dieses Programm gewährleistet den wirtschaftlichsten Wasser- und Energieverbrauch für normal verschmutztes Geschirr und Besteck. (Dies ist das Standardprogramm für Prüfinstitute.)



2) Das Gerät erkennt den Verschmutzungsgrad und die Anzahl der Geschirrtteile in den Körben. Es stellt dann automatisch die Wassertemperatur und -menge, den Energieverbrauch und die Programmdauer ein.

3) Mit diesem Programm können Sie Geschirr mit unterschiedlichem Verschmutzungsgrad spülen. Ordnen Sie das stark verschmutzte Geschirr in den Unterkorb und das normal verschmutzte Geschirr in den Oberkorb ein. Der Wasserdruck und die -temperatur sind im Unterkorb höher als im Oberkorb.

4) Mit diesem Programm können Sie vor kurzem benutztes Geschirr spülen. Sie erhalten gute Spülergebnisse in kurzer Zeit.

5) Dies ist das leiseste Programm. Die Pumpe arbeitet mit einer sehr niedrigen Drehzahl, um die Geräuschentwicklung zu verringern. Aufgrund der niedrigen Drehzahl verlängert sich die Programmdauer.

5.1 Verbrauchswerte

Programm ¹⁾	Wasserverbrauch (l)	Energieverbrauch (kWh)	Dauer (min.)
P1 ECO	9.9	0.625	240
P2 AUTO SENSE	6 - 12	0.5 - 1.2	40 - 150
P3 PRO ZONE	11 - 13	1.0 - 1.2	130 - 150
P4 	11 - 13	1.0 - 1.2	130 - 150
P6 30 MIN	8	0.6 - 0.8	30 - 40
P7 SILENT	9 - 11	0.9 - 1.1	220 - 230
P5 	10 - 12	0.8 - 0.9	60 - 80

1) Druck und Temperatur des Wassers, die Schwankungen in der Stromversorgung, die ausgewählten Optionen und die Geschirrmenge können die Werte verändern.

5.2 Informationen für Prüfinstitute

Möchten Sie Informationen zum Leistungstest erhalten, schicken Sie eine E-Mail an:

info.test@dishwasher-production.com

Notieren Sie die Produktnummer (PNC), die Sie auf dem Typenschild finden.

6. EINSTELLUNGEN

6.1 Programmwahlmodus und Benutzermodus

Wenn sich das Gerät im Programmwahlmodus befindet, kann ein Programm eingestellt und der Benutzermodus aufgerufen werden.

Im Benutzermodus können folgende Einstellungen geändert werden:

- Die Stufe des Wasserenthärter gemäß der Wasserhärte.
- Ein- und Ausschalten des Signaltons für das Programmende.
- Farbauswahl für TimeBeam.
- Ein- und Ausschalten der Klarspülmittelnachfüllanzeige.
- Ein- oder Ausschalten von AirDry.

Diese Einstellungen bleiben gespeichert, bis sie von Ihnen wieder geändert werden.

Einstellen des Programmwahlmodus

Das Gerät befindet sich im Programmwahlmodus, wenn im Display die Programmnummer **P1** angezeigt wird.

Wenn Sie das Gerät einschalten, befindet es sich normalerweise im Programmwahlmodus. Anderenfalls können Sie den Programmwahlmodus folgendermaßen einstellen:

Halten Sie **RESET** gedrückt, bis sich das Gerät im Programmwahlmodus befindet.

6.2 Wasserenthärter

Der Wasserenthärter entfernt Mineralien aus dem Spülwasser, die sich nachteilig auf die Spülergebnisse und das Gerät auswirken könnten.

Je höher der Mineralgehalt ist, um so härter ist das Wasser. Die Wasserhärte wird in gleichwertigen Einheiten gemessen.

Der Enthärter muss entsprechend der Wasserhärte in Ihrem Gebiet eingestellt werden. Ihr lokales Wasserwerk kann Sie über die Wasserhärte in Ihrem Gebiet informieren. Der Wasserenthärter muss unbedingt auf die richtige Stufe eingestellt werden, um gute Spülergebnisse zu garantieren.

Wasserhärte

Deutsche Wasserhärtegrade (°dH)	Französische Wasserhärtegrade (°fH)	mmol/l	Clarke Wasserhärtegrade	Einstellung für den Wasserenthärter
47 - 50	84 - 90	8.4 - 9.0	58 - 63	10
43 - 46	76 - 83	7.6 - 8.3	53 - 57	9
37 - 42	65 - 75	6.5 - 7.5	46 - 52	8
29 - 36	51 - 64	5.1 - 6.4	36 - 45	7
23 - 28	40 - 50	4.0 - 5.0	28 - 35	6
19 - 22	33 - 39	3.3 - 3.9	23 - 27	5 1)

Deutsche Wasserhärtegrade (°dH)	Französische Wasserhärtegrade (°fH)	mmol/l	Clarke Wasserhärtegrade	Einstellung für den Wasserenthärter
15 - 18	26 - 32	2.6 - 3.2	18 - 22	4
11 - 14	19 - 25	1.9 - 2.5	13 - 17	3
4 - 10	7 - 18	0.7 - 1.8	5 - 12	2
<4	<7	<0.7	< 5	1 2)

1) Werkseitige Einstellung.

2) Verwenden Sie kein Salz bei diesen Werten.

Benutzen Sie ein herkömmliches Reinigungsmittel oder Multi-Reinigungstabletten (mit oder ohne Salz), stellen Sie die korrekte Wasserenthärterstufe ein, damit die Salznachfüllanzeige nicht ausgeschaltet wird.



Multi-Reinigungstabletten eignen sich nicht zum Enthärten von hartem Wasser.

Einstellen des Wasserenthärters

Das Gerät muss sich im Programmwahlmodus befinden.

- Halten Sie zum Aufrufen des Benutzermodus gleichzeitig und gedrückt, bis die Kontrolllampen , , , und blinken und das Display nichts anzeigt.
- Drücken Sie .
 - Die Kontrolllampen , , und erlöschen.
 - Die Kontrolllampe blinkt weiter.
 - Im Display wird die aktuelle Einstellung angezeigt: Z.B. = Stufe 5.
- Drücken Sie wiederholt, um die Einstellung zu ändern.
- Drücken Sie die Taste Ein/Aus zur Bestätigung der Einstellung.

6.3

Klarspülmittelnachfüllanzeige

Das Klarspülmittel ermöglicht das Trocknen des Geschirrs ohne Streifen und Flecken.

Das Klarspülmittel wird automatisch während der heißen Spülphasen abgegeben.





Ist das Klarspülmittelfach leer, wird die Klarspülmittelnachfüllanzeige eingeschaltet und weist darauf hin, dass Klarspülmittel nachgefüllt werden sollte. Wenn Sie Multi-Reinigungstabletten verwenden, die Klarspülmittel enthalten, und mit dem Trocknungsergebnis zufrieden sind, können Sie die Klarspülmittelnachfüllanzeige ausschalten. Wir empfehlen jedoch, zur Optimierung der Trocknungsleistung stets Klarspülmittel zu verwenden.

Verwenden Sie die üblichen Multi-Reinigungstabletten ohne Klarspülmittel, schalten Sie die Klarspülmittelnachfüllanzeige ein.

Ausschalten der Klarspülmittelnachfüllanzeige

Das Gerät muss sich im Programmwahlmodus befinden.

- Halten Sie zum Aufrufen des Benutzermodus gleichzeitig und gedrückt, bis die Kontrolllampen , , , und blinken und das Display nichts anzeigt.
- Drücken Sie .

- Die Kontrolllampen , ,  und  erlöschen.
- Die Kontrolllampe  blinkt weiter.
- Im Display wird die aktuelle Einstellung angezeigt:
! d = die Klarspülmittelnachfüllanzeige ist eingeschaltet (Werkseinstellung).

3. Drücken Sie  zum Ändern der Einstellung.

0 d = die Klarspülmittelnachfüllanzeige ist ausgeschaltet.

4. Drücken Sie die Taste Ein/Aus zur Bestätigung der Einstellung.















6.4 Signaltöne

Bei einer Störung des Geräts ertönen akustische Signale. Es ist nicht möglich, diese Signaltöne auszuschalten.

Es ertönt auch ein Signalton, wenn das Programm beendet ist. Standardmäßig ist dieser Signalton ausgeschaltet, es ist jedoch möglich, ihn einzuschalten.

So schalten Sie den Signalton für das Programmende ein

Das Gerät muss sich im Programmwahlmodus befinden.















1. Halten Sie zum Aufrufen des Benutzermodus gleichzeitig  und  gedrückt, bis die Kontrolllampen , , ,  und  blinken und das Display nichts anzeigt.
2. Drücken Sie .
 - Die Kontrolllampen , ,  und  erlöschen.
 - Die Kontrolllampe  blinkt weiter.
 - Im Display wird die aktuelle Einstellung angezeigt:
 - *0 b* = Signalton ist ausgeschaltet.
 - *! b* = Signalton ist eingeschaltet.
3. Drücken Sie  zum Ändern der Einstellung.

4. Drücken Sie die Taste Ein/Aus zur Bestätigung der Einstellung.

6.5 Einstellen der Farbe von TimeBeam

Das Gerät muss sich im Programmwahlmodus befinden.

Sie können die Farbe von TimeBeam ändern, um sie an die Farbe Ihres Küchenbodens anzupassen. Es sind verschiedene Farben verfügbar. Der TimeBeam lässt sich auch ausschalten.

1. Halten Sie zum Aufrufen des Benutzermodus gleichzeitig  und  gedrückt, bis die Kontrolllampen , , ,  und  blinken und das Display nichts anzeigt.
2. Drücken Sie .
 - Die Kontrolllampen , ,  und  erlöschen.
 - Die Kontrolllampe  blinkt weiter.
 - Im Display werden eine Zahl und der Buchstabe C angezeigt. Jede Zahl steht für eine andere Farbe.
 - *0 C* = TimeBeam ausgeschaltet.
3. Drücken Sie  wiederholt, um die Farbe zu ändern.
 - Die verschiedenen Farben sehen Sie auf dem Küchenboden.
4. Drücken Sie die Taste Ein/Aus zur Bestätigung der Einstellung.

6.6 AirDry

AirDry verbessert die Trocknungsergebnisse bei einem geringeren Energieverbrauch.

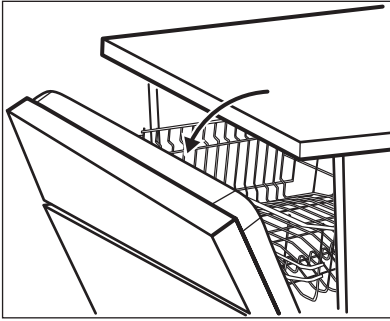

i Während der Trockenphase wird die Gerätetür durch eine Vorrichtung geöffnet. Die Tür bleibt dann einen Spaltbreit geöffnet.



VORSICHT!
Versuchen Sie nicht, die Gerätetür innerhalb der ersten 2 Minuten nach der automatischen Öffnung zu schließen. Andernfalls kann das Gerät beschädigt werden.

AirDry wird bei allen Programmen mit **PLATE**
Ausnahme von und **WARMER** (falls vorhanden) eingeschaltet.

Zur Verbesserung der Trocknungsleistung beachten Sie die XtraDry-Option oder schalten Sie AirDry ein.

So schalten Sie AirDry aus

Das Gerät muss sich im Programmwahlmodus befinden.

- Halten Sie zum Aufrufen des Benutzermodus gleichzeitig und gedrückt, bis die Kontrolllampen , , , und blinken und das Display nichts anzeigt.
- Drücken Sie .
 - Die Kontrolllampen , , und erlöschen.
 - Die Kontrolllampe blinkt weiter.
 - Im Display wird die aktuelle Einstellung angezeigt: = AirDry eingeschaltet.
- Drücken Sie zur Änderung der Einstellung: = AirDry ausgeschaltet.
- Drücken Sie die Taste Ein/Aus zur Bestätigung der Einstellung.

7. OPTIONEN

i Sie müssen die gewünschten Optionen vor dem Programmstart einschalten. Es ist nicht möglich, Optionen während eines laufenden Programms ein- oder auszuschalten.

i Nicht alle Optionen lassen sich miteinander kombinieren. Wenn Sie Optionen einschaltet haben, die nicht miteinander kombinierbar sind, schaltet das Gerät automatisch eine oder mehrere von ihnen aus. Es leuchten dann nur die Anzeigen der noch eingeschalteten Optionen.

7.1 ExtraHygiene

Diese Option sorgt für hygienischere Ergebnisse. Während der letzten Spülphase wird die Temperatur für mindestens 10 Minuten auf 70 °C gehalten.

Einschalten von ExtraHygiene

Drücken Sie , die entsprechende Kontrolllampe leuchtet auf. Ist die Option nicht mit dem Programm kombinierbar, leuchtet die entsprechende Kontrolllampe nicht oder sie blinkt ein paar Sekunden schnell und erlischt dann.

Das Display zeigt die aktualisierte Programmdauer an.

7.2 XtraDry

Schalten Sie diese Option ein, wenn Sie die Trockenleistung erhöhen möchten. Diese Option kann sich auf die Dauer einiger Programme, den Wasserverbrauch und die Temperatur des letzten Spülgangs auswirken.

Die Option XtraDry bleibt permanent für alle Programme außer für **ECO** eingeschaltet und muss nicht mit jedem Programm erneut ausgewählt werden.

In anderen Programmen bleibt die Einstellung von XtraDry permanent gespeichert und wird automatisch in den nächsten Programmabläufen benutzt. Diese Konfiguration lässt sich jederzeit ändern.

Durch das Einschalten der Option XtraDry wird der TimeSaver ausgeschaltet und umgekehrt.

So schalten Sie XtraDry ein

Drücken Sie . Die entsprechende Kontrolllampe leuchtet auf.

7.3 TimeSaver

Wenn diese Option eingeschaltet ist, erhöht sich der Wasserdruck und die Wassertemperatur. Die Spül- und Trockenphasen verkürzen sich.

Die Programmdauer verkürzt sich um etwa 50 %.

Die Spülergebnisse entsprechen denen einer normalen Programmdauer. Die Trockenergebnisse können beeinträchtigt werden.

Einschalten von TimeSaver

Drücken Sie , die entsprechende Kontrolllampe leuchtet auf. Ist die Option nicht mit dem Programm kombinierbar, leuchtet die entsprechende Kontrolllampe nicht oder sie blinkt ein paar Sekunden schnell und erlischt dann.

Das Display zeigt die aktualisierte Programmdauer an.

8. VOR DER ERSTEN INBETRIEBNAHME

1. **Prüfen Sie, ob die Einstellung des Wasserenthärter der Wasserhärte in Ihrem Gebiet entspricht. Wenn nicht, stellen Sie die Wasserenthärterstufe ein.**
2. Füllen Sie den Salzbehälter.
3. Füllen Sie den Klarspülmittel-Dosierer.
4. Öffnen Sie den Wasserhahn.
5. Starten Sie ein Programm, um Fertigungsrückstände, die sich möglicherweise noch im Gerät befinden können, zu beseitigen.

Verwenden Sie kein Reinigungsmittel und beladen Sie die Körbe nicht.

Wenn Sie ein Programm starten, kann es bis zu 5 Minuten dauern das Filterharz des Wasserenthärter zu regenerieren. Das Gerät scheint nicht zu arbeiten. Die Spülphase startet erst nach Abschluss dieses Vorgangs. Dieser Vorgang wird regelmäßig wiederholt.

8.1 Salzbehälter



VORSICHT!

Verwenden Sie nur Spezzialsalz für Geschirrspüler.

Das Salz wird für die Regenerierung des Filterharzes im Wasserenthärter und zur Erzielung guter Spülergebnisse im täglichen Gebrauch benötigt.

So füllen Sie den Salzbehälter:

1. Drehen Sie den Deckel des Salzbehälters gegen den Uhrzeigersinn und entfernen Sie ihn.
2. Füllen Sie 1 Liter Wasser in den Salzbehälter (nur beim ersten Mal).
3. Füllen Sie den Salzbehälter mit Geschirrspülsalz.

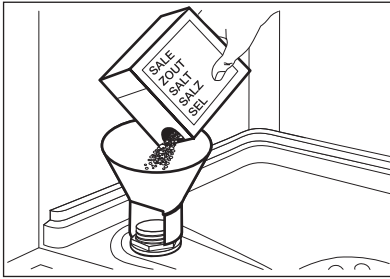

4. Entfernen Sie das Salz, das sich um die Öffnung des Salzbehälters herum angesammelt hat.

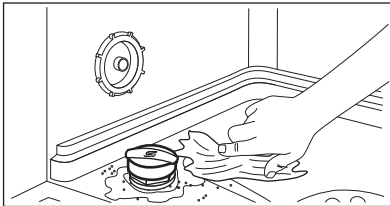

5. Drehen Sie den Deckel des Salzbehälters im Uhrzeigersinn, um den Salzbehälter zu schließen.



VORSICHT!

Beim Befüllen des Salzbehälters können Wasser und Salz austreten. Starten Sie nach dem Füllen des Salzbehälters umgehend ein Programm, um Korrosion zu verhindern.

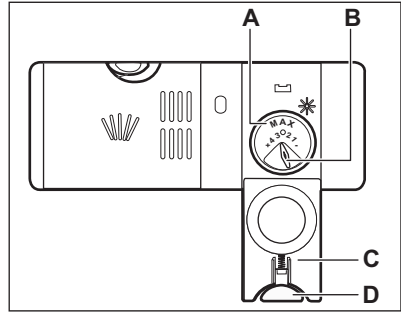

VORSICHT!

Verwenden Sie ausschließlich Klarspülmittel für Geschirrspüler.

1. Drücken Sie die Entriegelungstaste (D), um den Deckel (C) zu öffnen.
2. Füllen Sie den Klarspülmittel-Dosierer (A) bis zur Markierung „max“.
3. Wischen Sie verschüttetes Klarspülmittel mit einem saugfähigen Tuch auf, um zu große Schaumbildung zu vermeiden.
4. Schließen Sie den Deckel. Achten Sie darauf, dass die Entriegelungstaste einrastet.



Sie können den Regler der Zugabemenge (B) zwischen Position 1 (geringste Menge) und Position 4 oder 6 (größte Menge) einstellen.

8.2 Füllen des Klarspülmittel-Dosierers

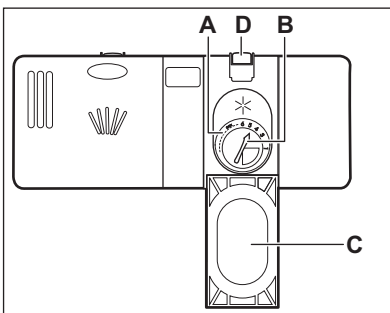

9. TÄGLICHER GEBRAUCH

1. Öffnen Sie den Wasserhahn.

2. Drücken Sie die Taste Ein/Aus, um das Gerät einzuschalten. Stellen Sie sicher, dass sich das Gerät im Programmwahlmodus befindet.
 - Füllen Sie den Salzbehälter auf, wenn die Kontrolllampe Salz leuchtet.
 - Leuchtet die Kontrolllampe Klarspülmittel, füllen Sie den Klarspülmittel-Dosierer.
3. Beladen Sie die Körbe.
4. Füllen Sie Reinigungsmittel ein.
5. Stellen Sie je nach Beladung und Verschmutzungsgrad das passende Programm ein.

9.1 Verwenden von Reinigungsmittel

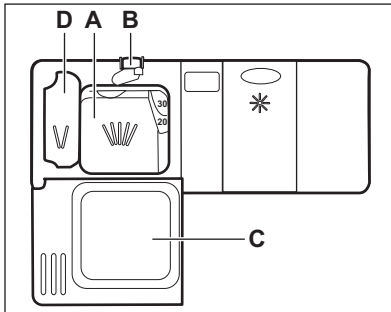

1. Drücken Sie die Entriegelungstaste (B), um den Deckel (C) zu öffnen.
2. Füllen Sie das Reinigungsmittel ein oder legen Sie eine Reinigungstablette in das Fach (A).
3. Wenn das Programm einen Vorspülgang hat, füllen Sie eine kleine Menge Reinigungsmittel in das Fach (D).

4. Schließen Sie den Deckel. Achten Sie darauf, dass die Entriegelungstaste einrastet.

9.2 Einstellen und Starten eines Programms

Funktion Auto Off

Mit dieser Funktion wird der Energieverbrauch gesenkt, da sich das Gerät automatisch ausschaltet, wenn es nicht in Betrieb ist.

Die Funktion schaltet sich in folgenden Fällen ein:

- 5 Minuten nach Programmende.
- Nach 5 Minuten, wenn das Programm nicht gestartet wurde.

Starten eines Programms

1. Lassen Sie die Gerätetür einen Spaltbreit offen.
2. Drücken Sie die Taste Ein/Aus, um das Gerät einzuschalten. Stellen Sie sicher, dass sich das Gerät im Programmwahlmodus befindet.
3. Drücken Sie \wedge wiederholt, bis im Display die Nummer des gewünschten Programms erscheint. Die Programmnummer wird etwa 3 Sekunden lang im Display angezeigt, anschließend erscheint die Programmdauer.
4. Stellen Sie die verfügbaren Optionen ein.
5. Schließen Sie die Gerätetür, um das Programm zu starten.

Starten eines Programms mit Zeitvorwahl

1. Wählen Sie ein Programm.
2. Drücken Sie die Taste \odot wiederholt, bis im Display die gewünschte Zeitvorwahl angezeigt wird (zwischen 1 und 24 Stunden).

Die Kontrolllampe der Zeitvorwahl leuchtet auf.

3. Schließen Sie die Gerätetür, um den Countdown zu starten.

Während des Countdowns kann die Zeitvorwahl weiter verlängert werden, es

ist jedoch nicht möglich, die ausgewählten Programme und Optionen zu ändern.

Nach Ablauf der Zeitvorwahl wird das Programm gestartet.

Öffnen der Tür während eines laufenden Programms

Wenn Sie die Tür während eines laufenden Programms öffnen, stoppt das Gerät. Dies kann sich auf den Energieverbrauch und die Programmdauer auswirken. Wenn Sie die Tür wieder schließen, läuft das Programm ab dem Zeitpunkt der Unterbrechung weiter.

i Wenn die Tür während der Trockenphase länger als 30 Sekunden geöffnet wird, wird das laufende Programm beendet. Dies geschieht nicht, wenn die Tür durch die Funktion AirDry geöffnet wird.

i Versuchen Sie nicht, die Gerätetür innerhalb der ersten 2 Minuten nach der automatischen Öffnung durch AirDry zu schließen, da das Gerät beschädigt werden könnte. Wird die Tür danach für weitere 3 Minuten geschlossen, wird das laufende Programm beendet.

Abbrechen einer eingestellten Zeitvorwahl während des Countdowns

Wenn Sie die eingestellte Zeitvorwahl abbrechen, müssen das Programm und die Optionen erneut eingestellt werden.

Halten Sie **RESET** gedrückt, bis sich das Gerät im Programmwahlmodus befindet.

Beenden des Programms

Halten Sie **RESET** gedrückt, bis sich das Gerät im Programmwahlmodus befindet. Bevor Sie ein neues Programm starten, stellen Sie sicher, dass der Reinigungsmittelbehälter gefüllt ist.

Programmende

Wenn das Programm beendet ist, zeigt das Display 0:00 an und die Endekontrolllampe leuchtet.

Alle Tasten außer der Taste Ein/Aus sind inaktiv.

1. Drücken Sie die Taste Ein/Aus oder warten Sie, bis das Gerät über die Funktion Auto Off automatisch ausgeschaltet wird. Wenn Sie die Tür öffnen, bevor die Funktion Auto Off aktiviert wird, wird das Gerät automatisch ausgeschaltet.
2. Schließen Sie den Wasserhahn.

10. TIPPS UND HINWEISE

10.1 Allgemeines

Die folgenden Hinweise stellen optimale Reinigungs- und Trocknungsergebnisse im täglichen Gebrauch sicher, und tragen auch zum Umweltschutz bei.

- Schütten Sie größere Lebensmittelreste auf dem Geschirr in den Abfallbehälter.
- Spülen Sie das Geschirr nicht von Hand vor. Verwenden Sie bei Bedarf das Vorspülprogramm (wenn verfügbar) oder wählen Sie ein Programm mit Vorspülgang.
- Nutzen Sie die Körbe immer ganz aus.
- Wenn Sie das Gerät beladen, achten Sie darauf, dass das Geschirr komplett von dem Wasser aus den Sprühdüsen erreicht und gespült wird. Achten Sie darauf, dass das Geschirr sich weder berührt noch von anderem Geschirr verdeckt wird.
- Sie können Geschirrspülreiniger, Klarspüler und Salz separat oder Kombi-Reinigungstabletten (z.B. „3in1“, „4in1“, „All-in-1“) verwenden.

Befolgen Sie die Anweisungen auf der Verpackung.

- Stellen Sie je nach Beladung und Verschmutzungsgrad das passende Programm ein. Mit dem Programm ECO erhalten Sie den wirtschaftlichsten Energie- und Wasserverbrauch für Geschirr und Besteck mit normaler Verschmutzung.

10.2 Gebrauch von Salz, Klarspül- und Reinigungsmittel

- Verwenden Sie nur Salz, Klarspülmittel und Reinigungsmittel für Geschirrspüler. Andere Produkte können das Gerät beschädigen.
- Wir empfehlen in Bereichen mit hartem und sehr hartem Wasser Reinigungsmittel ohne Zusätze (Pulver, Gel oder Tabs ohne Zusätze), Klarspülmittel und Salz getrennt zu verwenden, um optimale Reinigungs- und Trocknungsergebnisse zu erzielen.
- Schalten Sie das Gerät mindestens einmal im Monat mit einem Geschirrspülerreinigungsmittel, das speziell für diesen Zweck vorgesehen ist, ein.
- Geschirrspüler-Tabs lösen sich bei kurzen Programmen nicht vollständig auf. Wir empfehlen, die Tabletten nur mit langen Programmen zu verwenden, damit keine Reinigungsmittel-Rückstände auf dem Geschirr zurückbleiben.
- Verwenden Sie nicht mehr als die angegebene Reinigungsmittelmenge. Siehe hierzu die Angaben auf der Reinigungsmittelverpackung.

10.3 Was tun, wenn Sie keine Multi-Reinigungstabletten mehr verwenden möchten

Vorgehensweise, um zur separaten Verwendung von Reinigungsmittel, Salz und Klarspülmittel zurückzukehren:

1. Stellen Sie die höchste Wasserenthärterstufe ein.
2. Stellen Sie sicher, dass der Salzbehälter und der Klarspülmittel-Dosierer gefüllt sind.

3. Starten Sie das kürzeste Programm mit einer Spülphase. Verwenden Sie kein Reinigungsmittel und beladen Sie die Körbe nicht.
4. Stellen Sie den Wasserenthärter nach Ablauf des Programms auf die Wasserhärte in Ihrer Region ein.
5. Stellen Sie die Menge des Klarspülmittels ein.
6. Schalten Sie die Klarspülmittelnachfüllanzeige ein.

10.4 Beladen der Körbe

- Spülen Sie im Gerät nur spülmaschinenfestes Geschirr.
- Spülen Sie im Gerät keine Geschirteile aus Holz, Horn, Aluminium, Zinn oder Kupfer.
- Spülen Sie in diesem Gerät keine Gegenstände, die Wasser aufnehmen können (Schwämme, Geschirrtücher usw.).
- Entfernen Sie Speisereste vom Geschirr.
- Weichen Sie eingebrannte Essensreste ein.
- Ordnen Sie hohle Gefäße (z. B. Tassen, Gläser, Pfannen) mit der Öffnung nach unten ein.
- Stellen Sie sicher, dass Geschirr und Besteck nicht aneinander haften. Mischen Sie Löffel mit anderem Besteck.
- Achten Sie darauf, dass Gläser einander nicht berühren.
- Ordnen Sie kleine Gegenstände in den Besteckkorb ein.
- Ordnen Sie leichte Gegenstände im Oberkorb an. Achten Sie darauf, dass diese nicht verrutschen können.
- Vergewissern Sie sich, dass sich der Sprüharm ungehindert bewegen kann, bevor Sie ein Programm starten.

10.5 Vor dem Starten eines Programms

Kontrollieren Sie folgende Punkte:

- Die Filter sind sauber und ordnungsgemäß eingesetzt.
- Der Deckel des Salzbehälters ist fest geschlossen.
- Die Sprüharme sind nicht verstopft.

- Geschirrspülsalz und Klarspülmittel sind vorhanden (außer Sie verwenden Multi-Reinigungstabletten).
- Die Geschirrtteile sind richtig in den Körben angeordnet.
- Das Programm eignet sich für die Beladung und den Verschmutzungsgrad.
- Die Reinigungsmittelmenge stimmt.

2. Entladen Sie zuerst den Unter- und dann den Oberkorb.



Am Programmende kann sich noch Wasser an den Seitenwänden und der Gerätetür befinden.

10.6 Entladen der Körbe

1. Lassen Sie das Geschirr abkühlen, bevor Sie es aus dem Gerät nehmen. Heißes Geschirr ist stoßempfindlich.

11. REINIGUNG UND PFLEGE



WARNUNG!

Schalten Sie das Gerät immer aus und ziehen Sie den Netzstecker aus der Steckdose, bevor Reinigungsarbeiten durchgeführt werden.



Verschmutzte Filter und verstopfte Sprüharms beeinträchtigen das Spülergebnis. Prüfen Sie die Filter regelmäßig und reinigen Sie diese, falls nötig.

11.1 Reinigen der Filter

Das Filtersystem besteht aus 3 Teilen.

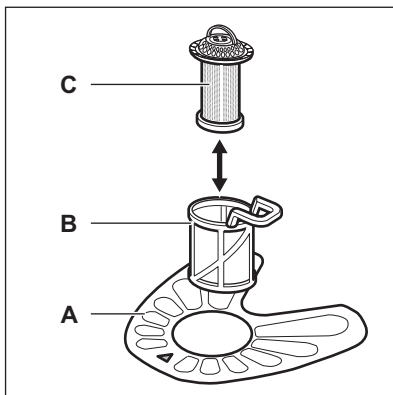

1. Drehen Sie den Filter (B) nach links und nehmen Sie ihn heraus.

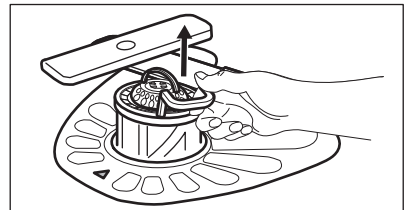
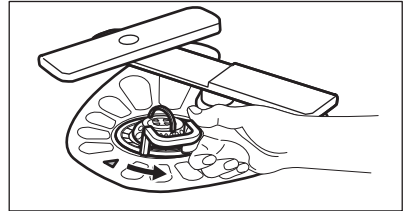

2. Nehmen Sie den Filter (C) aus dem Filter (B).
3. Entfernen Sie den flachen Filter (A).

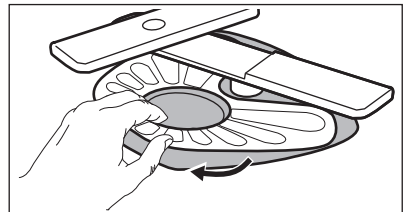

4. Reinigen Sie die Filter.

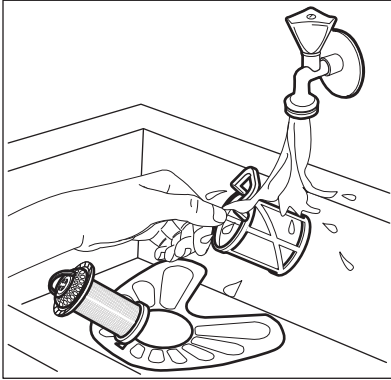

5. Achten Sie darauf, dass sich keine Lebensmittelreste oder Verschmutzungen in oder um den Rand der Wanne befinden.
6. Setzen Sie den flachen Filter (A) wieder ein. Stellen Sie sicher, dass er korrekt unter den beiden Führungen eingesetzt wurde.

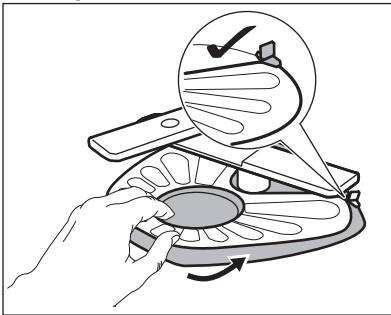

7. Bauen Sie die Filter (B) und (C) wieder zusammen.
8. Setzen Sie den Filter (B) in den flachen Filter (A) ein. Drehen Sie ihn nach rechts, bis er einrastet.

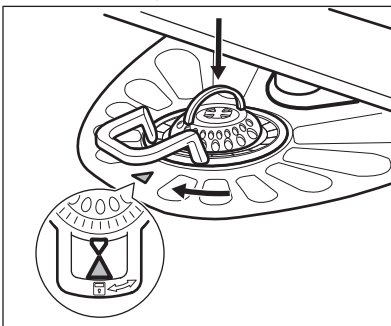

VORSICHT!

Eine falsche Anordnung der Filter führt zu schlechten Spülergebnissen und kann das Gerät beschädigen.

11.2 Reinigen der Sprüharme

Bauen Sie die Sprüharme nicht aus. Falls die Löcher in den Sprüharmen verstopft sind, reinigen Sie sie mit einem dünnen spitzen Gegenstand.

11.3 Reinigen der Außenseiten

- Reinigen Sie das Gerät mit einem weichen, feuchten Tuch.
- Verwenden Sie ausschließlich Neutralreiniger.
- Benutzen Sie keine Scheuermittel, scheuernde Reinigungsschwämmchen oder Lösungsmittel.

11.4 Reinigung des Geräteinnenraums

- Reinigen Sie das Gerät und die Gummidichtung der Tür sorgfältig mit einem weichen, feuchten Tuch.
- Wenn Sie regelmäßig Kurzprogramme verwenden, können diese zu Fett- und Kalkablagerungen im Gerät führen. Um dieses zu vermeiden, wird empfohlen, mindestens zweimal im Monat Programme mit langer Laufzeit zu verwenden.
- Um die Leistungsfähigkeit des Geräts zu erhalten, wird empfohlen einmal im Monat ein spezielles Reinigungsmittel für Geschirrspüler zu verwenden. Befolgen Sie sorgfältig die Anweisungen auf der Reinigungsmittelverpackung.

12. FEHLERSUCHE

Das Gerät startet nicht oder bleibt während des Betriebs stehen. Prüfen Sie, bevor Sie sich an einen autorisierten Kundendienst wenden, ob Sie die Störung anhand der in der Tabelle enthaltenen Hinweise selbst beheben können.



WARNUNG!

Nicht ordnungsgemäße Reparaturen stellen ein Sicherheitsrisiko für den Benutzer dar. Die Reparaturarbeiten dürfen nur von qualifiziertem Personal durchgeführt werden.

Bei manchen Störungen zeigt das Display einen Alarmcode an.

Die meisten Störungen, die auftreten, können behoben werden, ohne dass der autorisierte Kundendienst gerufen werden muss.

Störung und Alarmcode	Mögliche Ursache und Abhilfe
Das Gerät lässt sich nicht einschalten.	<ul style="list-style-type: none"> • Vergewissern Sie sich, dass der Netzstecker in die Netzsteckdose eingesteckt ist. • Vergewissern Sie sich, dass im Sicherungskasten keine Sicherung ausgelöst hat.
Das Programm startet nicht.	<ul style="list-style-type: none"> • Achten Sie darauf, dass die Gerätetür geschlossen ist. • Wenn die Zeitvorwahl eingestellt ist, brechen Sie diese ab, oder warten Sie, bis sie abgelaufen ist. • Das Gerät regeneriert das Filterharz des Wasserenthärters. Dieser Vorgang dauert ca. 5 Minuten.
Es läuft kein Wasser in das Gerät. Im Display erscheint <i>10</i> .	<ul style="list-style-type: none"> • Stellen Sie sicher, dass der Wasserzulaufhahn geöffnet ist. • Vergewissern Sie sich, dass der Wasserdruck der Wasserversorgung nicht zu niedrig ist. Diese Informationen erhalten Sie von Ihrem lokalen Wasserversorger. • Stellen Sie sicher, dass der Wasserzulaufhahn nicht verstopft ist. • Vergewissern Sie sich, dass der Filter im Zulaufschlauch nicht verstopft ist. • Vergewissern Sie sich, dass der Zulaufschlauch nicht geknickt oder zu stark gekrümmt ist.
Das Gerät pumpt das Wasser nicht ab. Im Display erscheint <i>20</i> .	<ul style="list-style-type: none"> • Stellen Sie sicher, dass der Siphon nicht verstopft ist. • Vergewissern Sie sich, dass der Filter im Ablaufschlauch nicht verstopft ist. • Vergewissern Sie sich, dass das interne Filtersystem nicht verstopft ist. • Vergewissern Sie sich, dass der Ablaufschlauch nicht geknickt oder zu stark gekrümmt ist.

Störung und Alarmcode	Mögliche Ursache und Abhilfe
Das Wasserauslauf-Schutzsystem ist eingeschaltet. Im Display erscheint 30 .	<ul style="list-style-type: none"> • Drehen Sie den Wasserhahn zu und wenden Sie sich an einen autorisierten Kundendienst.
Während des Betriebs stoppt das Gerät und läuft wieder an (mehrmals).	<ul style="list-style-type: none"> • Das ist normal. So werden optimale Reinigungsergebnisse erzielt und Strom gespart.
Das Programm dauert zu lang.	<ul style="list-style-type: none"> • Wählen Sie die TimeSaver-Option, um die Programmdauer zu verkürzen. • Wenn die Zeitvorwahl eingestellt ist, brechen Sie diese ab oder warten Sie, bis sie abgelaufen ist.
Die verbleibende Zeit im Display erhöht sich und springt bis kurz vor die Programmende-Zeit.	<ul style="list-style-type: none"> • Dies ist keine Störung. Das Gerät arbeitet ordnungsgemäß.
Aus der Gerätetür tritt ein wenig Wasser aus.	<ul style="list-style-type: none"> • Das Gerät ist nicht ausgerichtet. Schrauben Sie die Schraubfüße weiter hinein oder weiter heraus (falls vorhanden). • Die Gerätetür ist nicht mittig zur Wanne positioniert. Stellen Sie den hinteren Fuß ein (sofern vorhanden).
Die Gerätetür ist schwer zu schließen.	<ul style="list-style-type: none"> • Das Gerät ist nicht ausgerichtet. Schrauben Sie die Schraubfüße weiter hinein oder weiter heraus (falls vorhanden). • Teile des Geschirrs ragen aus den Körben heraus.
Klappernde/schlagende Geräusche aus dem Geräteinneren.	<ul style="list-style-type: none"> • Das Geschirr ist nicht richtig in den Körben eingeordnet. Siehe Broschüre zum Beladen der Körbe. • Achten Sie darauf, dass sich die Sprüharme frei drehen können.
Das Gerät löst die Sicherung aus.	<ul style="list-style-type: none"> • Die abgesicherte Stromstärke reicht nicht für den gleichzeitigen Betrieb aller eingeschalteten Geräte. Überprüfen Sie, für welche Stromstärke die Steckdose bzw. der Stromzähler zugelassen ist, und schalten Sie eines der eingeschalteten Geräte aus. • Ein Fehler in der Elektrik des Geräts. Wenden Sie sich an den autorisierten Kundendienst.



Siehe „**Vor der ersten Inbetriebnahme**“, „**Täglicher Gebrauch**“ oder „**Tipps und Hinweise**“ bezüglich anderer möglicher Ursachen.

Problem erneut auf, wenden Sie sich an einen autorisierten Kundendienst.

Wenden Sie sich an einen autorisierten Kundendienst, wenn Alarmcodes angezeigt werden, die nicht in der Tabelle angegeben sind.

Schalten Sie nach der Überprüfung das Gerät aus und wieder ein. Tritt das

12.1 Die Spül- und Trocknungsergebnisse sind nicht zufriedenstellend.

Störung	Mögliche Ursache und Abhilfe
Nicht zufriedenstellende Spül- ergebnisse.	<ul style="list-style-type: none"> • Siehe „Täglicher Gebrauch“, „Tipps und Hinweise“ sowie die Broschüre zum Beladen der Körbe. • Nutzen Sie intensivere Spülprogramme. • Reinigen Sie die Austrittsdüsen der Sprüharme und die Siebe. Siehe „Reinigung und Pflege“.
Nicht zufriedenstellende Trocknungsergebnisse.	<ul style="list-style-type: none"> • Das Geschirr stand zu lange im geschlossenen Gerät. • Es ist kein Klarspülmittel vorhanden oder die Klarspülmittelmenge ist nicht ausreichend. Stellen Sie den Klarspülmittel-Dosierer auf eine höhere Einstellung. • Kunststoffteile müssen eventuell mit einem Tuch abgetrocknet werden. • Schalten Sie die Option XtraDry ein, und stellen Sie AirDry ein, um die beste Trocknungsleistung zu erzielen. • Wir empfehlen Ihnen stets Klarspülmittel zu verwenden, auch wenn Sie Multi-Reinigungstabletten benutzen.
Weißer Streifen oder blau schimmernder Belag auf Glä- sern und Geschirr.	<ul style="list-style-type: none"> • Die zugegebene Klarspülmittelmenge ist zu hoch. Stellen Sie eine geringere Klarspülmittelmenge ein. • Die Reinigungsmittelmenge ist zu hoch.
Wasserflecken und andere Flecken auf Gläsern und Ge- schirr.	<ul style="list-style-type: none"> • Die zugegebene Klarspülmittelmenge ist zu niedrig. Stellen Sie eine höhere Klarspülmittelmenge ein. • Die Ursache kann in der Qualität des Klarspülmittels liegen.
Das Geschirr ist nass.	<ul style="list-style-type: none"> • Schalten Sie die Option XtraDry ein, und stellen Sie AirDry ein, um die beste Trocknungsleistung zu erzielen. • Das Programm enthält keine Trocknungsphase oder eine Trocknungsphase mit niedriger Temperatur. • Der Klarspülmittel-Dosierer ist leer. • Die Ursache kann in der Qualität des Klarspülmittels liegen. • Die Ursache kann in der Qualität der Multi-Reinigungstabletten liegen. Probieren Sie eine andere Marke aus oder schalten Sie den Klarspülmittel-Dosierer ein und verwenden Sie ihn zusammen mit den Multi-Reinigungstabletten.
Der Geräteinnenraum ist nass.	<ul style="list-style-type: none"> • Dies ist keine Gerätestörung. Die Ursache ist die Luftfeuchtigkeit, die an den Wänden kondensiert.
Ungewöhnliche Schaumbil- dung während des Spülgangs.	<ul style="list-style-type: none"> • Verwenden Sie ausschließlich speziell für Geschirrspüler bestimmte Reinigungsmittel. • Der Klarspülmittel-Dosierer hat ein Leck. Wenden Sie sich an den autorisierten Kundendienst.

Störung	Mögliche Ursache und Abhilfe
Rostspuren am Besteck.	<ul style="list-style-type: none"> • Das Spülwasser enthält zu viel Salz. Siehe „Wasserenthärter“. • Silber- und Edelstahlbesteck wurden zusammen eingeordnet. Ordnen Sie nicht Silber- und Edelstahlbesteck zusammen ein.
Am Ende des Programms befinden sich Reinigungsmittelreste im Behälter.	<ul style="list-style-type: none"> • Das Reinigungsmittel-Tab blieb im Behälter stecken und wurde daher nicht vollständig vom Wasser mitgenommen. • Das Wasser kann das Reinigungsmittel nicht aus dem Behälter ausspülen. Achten Sie darauf, dass der Sprüharm nicht blockiert oder verstopft ist. • Stellen Sie sicher, dass die im Korb eingeordneten Gegenstände ein Öffnen des Reinigungsmittelbehälters nicht verhindern.
Gerüche im Gerät.	<ul style="list-style-type: none"> • Siehe „Reinigung des Geräteinnenraums“.
Kalkablagerungen auf dem Geschirr, im Innenraum und auf der Türinnenseite.	<ul style="list-style-type: none"> • Es befindet sich zu wenig Salz im Behälter, prüfen Sie die Nachfüllanzeige. • Der Deckel des Salzbehälters ist locker. • Ihr Leitungswasser ist hart. Siehe „Wasserenthärter“. • Verwenden Sie stets Salz, auch wenn Sie Multi-Reinigungstabletten nutzen und stellen Sie die Regenerierung des Wasserenthärters ein. Siehe „Wasserenthärter“. • Sind noch Kalkrückstände vorhanden, reinigen Sie das Gerät mit Pflegemitteln, die speziell für diesen Zweck vorgesehen sind. • Probieren Sie ein anderes Reinigungsmittel aus. • Wenden Sie sich an den Reinigungsmittelhersteller.
Das Geschirr ist glanzlos, verfärbt sich oder ist angeschlagen.	<ul style="list-style-type: none"> • Achten Sie darauf, dass nur spülmaschinenfestes Geschirr im Gerät gespült wird. • Laden und entladen Sie den Korb vorsichtig. Siehe Broschüre zum Beladen der Körbe. • Ordnen Sie empfindliche Gegenstände im Oberkorb an.



Siehe „**Vor der ersten Inbetriebnahme**“, „**Täglicher Gebrauch**“ oder „**Tipps und Hinweise**“ bezüglich anderer möglicher Ursachen.

13. TECHNISCHE DATEN

Abmessungen	Breite/Höhe/Tiefe (mm)	446 / 818 - 898 / 550
-------------	------------------------	-----------------------

Elektrischer Anschluss 1)	Spannung (V)	200 - 240
	Frequenz (Hz)	50 / 60
Wasserdruck	Min./max. bar (MPa)	0.5 (0.05) / 8 (0.8)
Wasserversorgung	Kalt- oder Warmwasser 2)	max. 60 °C
Fassungsvermögen	Maßgedecke	9
Leistungsaufnahme	Ein-Zustand (W)	5.0
Leistungsaufnahme	Aus-Zustand (W)	0.10

1) Weitere Angaben finden Sie auf dem Typenschild.

2) Wenn Sie Heißwasser mit umweltfreundlichen, alternativen Energiequellen (z. B. Solaranlagen oder Windkraft) aufbereiten, können Sie durch den Anschluss des Geräts an die Heißwasserversorgung Energie sparen.

14. UMWELTTIPPS

Recyclen Sie Materialien mit dem Symbol . Entsorgen Sie die Verpackung in den entsprechenden Recyclingbehältern. Recyclen Sie zum Umwelt- und Gesundheitsschutz elektrische und elektronische Geräte. Entsorgen Sie

Geräte mit diesem Symbol  nicht mit dem Hausmüll. Bringen Sie das Gerät zu Ihrer örtlichen Sammelstelle oder wenden Sie sich an Ihr Gemeindeamt.

TARTALOM

1. BIZTONSÁGI INFORMÁCIÓK.....	51
2. BIZTONSÁGI UTASÍTÁSOK.....	52
3. TERMÉKLEÍRÁS.....	54
4. KEZELŐPANEL.....	55
5. PROGRAMOK.....	56
6. BEÁLLÍTÁSOK.....	58
7. KIEGÉSZÍTŐ FUNKCIÓK.....	61
8. AZ ELSŐ HASZNÁLAT ELŐTT.....	62
9. NAPI HASZNÁLAT.....	63
10. HASZNOS TANÁCSOK ÉS JAVASLATOK.....	65
11. ÁPOLÁS ÉS TISZTÍTÁS.....	67
12. HIBAE LHÁRÍTÁS.....	68
13. MŰSZAKI INFORMÁCIÓK.....	72

AZ ÖN ELÉGEDETTSÉGE ÉRDEKÉBEN

Köszönjük, hogy megvásárolta ezt az AEG készüléket. Termékünk gyártásakor egy olyan berendezést kívántunk megalkotni az Ön számára, amely kifogástalan teljesítményt nyújt hosszú éveken keresztül, köszönhetően az alkalmazott innovatív technológiáknak, amelyek az életét jelentősen megkönnyítik – és amelyeket más készülékeken nem talál meg. Kérjük, szánjon néhány percet az útmutató végigolvasására, hogy a maximumot hozhassa ki készülékéből. Látogassa meg a weboldalunkat:



Kezelési tanácsok, kiadványok, hibaelhárító, szerviz információk:
www.aeg.com/webselfservice



További előnyökért regisztrálja készülékét:
www.registreaeg.com



Kiegészítők, segédanyagok és eredeti alkatrészek vásárlása a készülékhez:
www.aeg.com/shop

VÁSÁRLÓI TÁMOGATÁS ÉS SZERVIZ

Kizárólag eredeti alkatrészek használatát javasoljuk.

Ha készülékével a szervizhez fordul, legyenek kéznél az alábbi adatok: Típus, termékszám, sorozatszám.

Ezek az információk az adattáblán olvashatók.

 Figyelmeztetés - Biztonsági információk

 Általános információk és hasznos tanácsok

 Környezetvédelmi információk

A változtatások jogát fenntartjuk.

1. ⚠ BIZTONSÁGI INFORMÁCIÓK

Az üzembe helyezés és használat előtt gondosan olvassa el a mellékelt útmutatót. A gyártó nem vállal felelősséget a helytelen beszerelés vagy használat miatt keletkezett sérülésekért és károkért. Tartsa biztonságos és elérhető helyen az útmutatót, hogy szükség esetén mindig a rendelkezésére álljon.

1.1 Gyermek és fogyatékkal élő személyek biztonsága

- A készüléket 8 év feletti gyermekek és csökkent fizikai, értelmi vagy mentális képességű, illetve megfelelő tapasztalatok vagy ismeretek híján lévő személyek csak felügyelettel, vagy a készülék biztonságos használatára vonatkozó megfelelő tájékoztatás esetén használhatják.
- Ne hagyja, hogy gyermekek játsszanak a készülékkel.
- A mosószeret tartsa távol a gyermekektől.
- A gyermekeket és kedvenc háziállatokat tartsa távol a készüléktől, amikor az ajtaja nyitva van.
- Gyermekek felügyelet nélkül nem végezhetnek tisztítási vagy karbantartási tevékenységet a készüléken.

1.2 Általános biztonság

- A készüléket háztartási, illetve más hasonló felhasználási területekre szánták, mint például:
 - hétfélig házak, üzletek, irodák és egyéb munkahelyeken kialakított személyzeti konyhák;
 - hotelek, motelek, szállások reggelivel és egyéb lakás céljára szolgáló ingatlanok esetén az ügyfelek számára.
- Ne változtassa meg a készülék műszaki jellemzőit.
- Az üzemi víznyomás (minimum és maximum) értékének 0.5 (0.05) / 8 (0.8) bar (MPa) között kell lennie.

- Soha ne lépje túl a megengedett legnagyobb töltetet 9 .
- Ha a hálózati kábel megsérül, azt a gyártónak vagy a márkaszerviznek vagy más hasonlóan képzett személynek kell kicserélnie, nehogy veszélyhelyzet álljon elő.
- Lefelé fordítva vagy vízszintes irányba tegye a késeket és a hegyes evőeszközöket az evőeszközkosárba.
- A beleütközés elkerülésére, megelőzésére, ne hagyja nyitva felügyelet nélkül a készülék ajtaját.
- Bármilyen karbantartás előtt kapcsolja ki a készüléket, és húzza ki a hálózati csatlakozódugót a csatlakozóaljzatból.
- A készülék tisztításához ne használjon nagy nyomású vízugarat és/vagy gőzt.
- Ügyeljen arra, hogy a készülék alsó részén levő szellőzőnyílásokat (ha vannak) a készülék alatti szőnyeg ne zárja el.
- A készülék vízhálózatra történő csatlakoztatásához használja a mellékelt, új tömlőkészletet. Régi tömlőkészlet nem használható fel újra.

2. BIZTONSÁGI UTASÍTÁSOK

2.1 Elhelyezés

- Távolítsa el az összes csomagolóanyagot.
- Ne helyezzen üzembe, és ne is használjon sérült készüléket.
- Ne helyezze üzembe a készüléket olyan helyen, ahol a hőmérséklet 0 °C alatt van.
- Tartsa be a készülékhez mellékelt üzembe helyezési útmutatóban foglaltakat.
- A készüléket biztonságos szerkezet alá és mellé helyezze.

2.2 Elektromos csatlakoztatás



FIGYELMEZTETÉS!

Tűz- és áramütésveszély.

- A készüléket kötelező földelni.
- Ellenőrizze, hogy az adattáblán szereplő elektromos adatok megfelelnek-e a háztartási hálózati áram paramétereinek. Amennyiben nem, forduljon szakképzett villanszerelőhöz.
- Mindig megfelelően felszerelt, áramütés ellen védett aljzatot használjon.
- Ne használjon hálózati elosztókat és hosszabbító kábeleket.
- Ügyeljen a hálózati csatlakozódugó és a hálózati kábel épségére.

Amennyiben a készülék hálózati vezetékét ki kell cserélni, a cserét márkaszervizünknel végeztesse el.

- Csak az üzembe helyezés befejezése után csatlakoztassa a hálózati csatlakozódugót a hálózati csatlakozóaljzatba. Ügyeljen arra, hogy a hálózati dugasz üzembe helyezés után is könnyen elérhető legyen.
- A készülék csatlakozásának bontására, soha ne a hálózati kábelnél fogva húzza ki a csatlakozódugót. A kábelt mindig a csatlakozódugónál fogva húzza ki.
- A készülék megfelel az EGK irányelveinek.
- Kizárólag az Egyesült Királyságban és Írországban érvényes. A készülék egy 13 amperes hálózati csatlakozódugóval rendelkezik. Ha a hálózati vezetékben lévő biztosítékot cserélni kell, az alábbi típust használja: 13 amp ASTA (BS 1362).

2.3 Vízhálózatra csatlakoztatás

- Ügyeljen arra, hogy ne okozzon sérülést a vízcsöveknek.
- Mielőtt új vagy hosszabb idő óta nem használt csövekhez csatlakoztatja javítás vagy új eszköz (pl. vízóra stb.) felszerelése után a készüléket, addig folyassa a vizet, amíg az teljesen ki nem tisztul.
- A készülék első használata közben és után ellenőrizze, hogy nem látható-e vízszivárgás.
- A befolyócső biztonsági szeleppel, valamint dupla bevonattal ellátott belső elektromos vezetékkel rendelkezik.

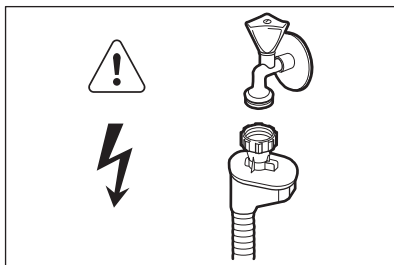

FIGYELMEZTETÉS!

Veszélyes feszültség.

- Ha a befolyócső megsérül, akkor azonnal zárja el a vízcsapot, majd húzza ki a csatlakozódugót a fali csatlakozóaljzathoz. Forduljon a márkaszervizhez a befolyócső cseréje érdekében.

2.4 Használat

- Ne üljön vagy álljon rá a nyitott ajtóra.
- A mosogatógépből használt mosogatószerek veszélyesek. Tartsa be a mosogatószer csomagolásán feltüntetett utasításokat.
- Ne igyon a készülékben lévő vízből, és ne játsszon vele.
- Az edényeket a mosogatógépből csak a mosogatóprogram lejáta után vegye ki. Mosogatószer maradhat az edényeken.
- A készülékből forró gőz szabadulhat ki, ha az ajtót mosogatóprogram futása közben kinyitja.
- Ne tegyen gyúlékony anyagot vagy gyúlékony anyaggal szennyezett tárgyat a készülékbe, annak közelébe, illetve annak tetejére.

2.5 Ártalmatlanítás



FIGYELMEZTETÉS!

Sérülés- vagy fulladásveszély.

- Bontsa a készülék hálózati csatlakozását.
- Vágja le a hálózati tápkábelt, és helyezze a hulladékba.
- Szerelje le az ajtókilincset, hogy megakadályozza gyermekek és kedvenc állatok készülékben rekedését.

3. TERMÉKLEÍRÁS

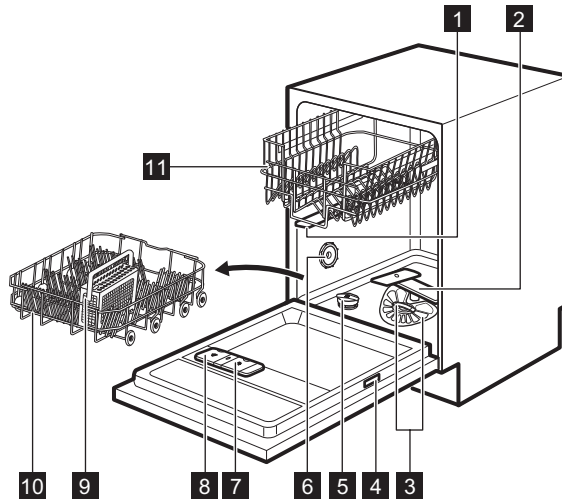

- 1** Felső szórókar
- 2** Alsó szórókar
- 3** Szűrők
- 4** Adattábla
- 5** Sótartály
- 6** Szellőzőnyílás

- 7** Öblítőszer-adagoló
- 8** Mosószer-adagoló
- 9** Evőeszköztartó
- 10** Alsó kosár
- 11** Felső kosár

3.1 TimeBeam

A TimeBeam kijelző a padlón, a készülék ajtaja alatt jelenik meg.

- Amikor a program elindul, megjelenik a program időtartama.
- Amikor a mosogatóprogram befejeződött, a **0:00** és **CLEAN** kijelző világítani kezd.
- Amikor a késleltetett indítás elindul, a visszaszámlálás időtartama és a **DELAY** kijelző világítani kezd.
- Ha a készülék hibásan működik, egy hibakód jelenik meg.

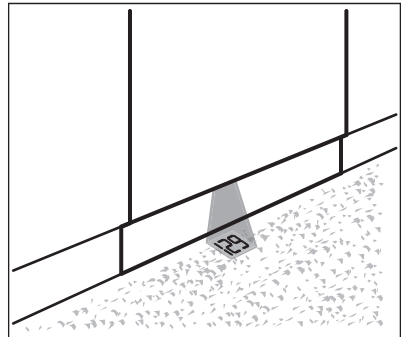



Amikor a szárítási fázis alatt az AirDry program bekapcsol, előfordulhat, hogy a padlón levő fényjelzés nem látható teljesen. A folyamatban lévő programból hozzávetőlegesen hátralévő idő ellenőrzéséhez tekintse meg a kezelőpanel kijelzőjét.

4. KEZELŐPANEL

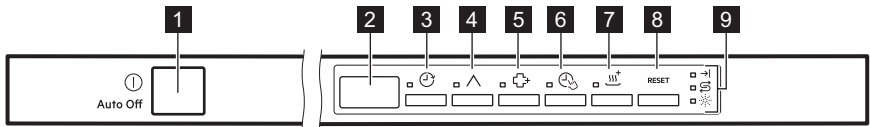



- | | |
|----------------------------|-------------------------|
| 1 Be/ki gomb | 6 TimeSaver gomb |
| 2 Kijelző | 7 XtraDry gomb |
| 3 Delay gomb | 8 RESET gomb |
| 4 Program gomb | 9 Visszajelzők |
| 5 ExtraHygiene gomb | |

4.1 Visszajelzők

Visszajelző	Megnevezés
→	Program vége visszajelző.
☼	Öblítőszer visszajelző. A program működése során ez a visszajelző sohasem világít.
↻	Só visszajelző. A program működése során ez a visszajelző sohasem világít.

5. PROGRAMOK

Program	Szennyezettség mértéke Töltet típusa	Programfázisok	Kiegészítő funkciók
P1 ECO 1)	<ul style="list-style-type: none"> • Normál szennyezettség • Edények és evőeszközök 	<ul style="list-style-type: none"> • Előmosogatás • Mosogatás 50 °C • Öblítés • Szárítás 	<ul style="list-style-type: none"> • ExtraHygiene • TimeSaver • XtraDry
P2 AUTO SENSE 2)	<ul style="list-style-type: none"> • Összes • Edények, evőeszközök, lábasok és fazekek 	<ul style="list-style-type: none"> • Előmosogatás • Mosogatás (45 °C – 70 °C) • Öblítés • Szárítás 	<ul style="list-style-type: none"> • ExtraHygiene • XtraDry
P3 PRO ZONE 3)	<ul style="list-style-type: none"> • Vegyes szennyezettség • Edények, evőeszközök, lábasok és fazekek 	<ul style="list-style-type: none"> • Előmosogatás • Mosogatás (50 °C és 65 °C) • Öblítés • Szárítás 	<ul style="list-style-type: none"> • TimeSaver • XtraDry
P4 	<ul style="list-style-type: none"> • Erős szennyezettség • Edények, evőeszközök, lábasok és fazekek 	<ul style="list-style-type: none"> • Előmosogatás • Mosogatás 70 °C • Öblítés • Szárítás 	<ul style="list-style-type: none"> • ExtraHygiene • TimeSaver • XtraDry
P6 30 MIN 4)	<ul style="list-style-type: none"> • Friss szennyezettség • Edények és evőeszközök 	<ul style="list-style-type: none"> • Mosogatás 60 °C vagy 65 °C • Öblítés 	<ul style="list-style-type: none"> • ExtraHygiene • XtraDry
P7 SILENT 5)	<ul style="list-style-type: none"> • Normál szennyezettség • Edények és evőeszközök 	<ul style="list-style-type: none"> • Előmosogatás • Mosogatás 50 °C • Öblítés • Szárítás 	<ul style="list-style-type: none"> • XtraDry

Program	Szennyezettség mértéke Töltet típusa	Programfázisok	Kiegészítő funkciók
P5 	<ul style="list-style-type: none"> • Normál vagy enyhe szennyeződés • Kényes cserép- és üvegedények 	<ul style="list-style-type: none"> • Mosogatás 45 °C • Öblítés • Szárítás 	<ul style="list-style-type: none"> • XtraDry

1) Ezzel a programmal a leghatékonyabb víz- és energiafogyasztás mellett mosogathatja el a normál mértékben szennyezett edényeket és evőeszközöket. (Ezt a programot használják tesztprogramként a bevizsgáló intézetek.)



2) A készülék érzékeli a kosarakba helyezett edények mennyiségét és szennyezettségét. Automatikusan beállítja a szükséges hőmérsékletet és a vízmennyiséget, az energiafogyasztást és a program időtartamát.

3) Ezzel a programmal változatos mértékben szennyezett edényeket mosogathat el. Az erősen szennyezett edényeket az alsó kosárba, míg a normál mértékben szennyezetteket a felső kosárba tegye. Nagyobb a víznyomás és magasabb a vízhőmérséklet az alsó kosárban, mint a felső kosárban.

4) Ezzel a programmal frissen szennyezett edényeket mosogathat el. Rövid idő alatt is kiváló eredményt nyújt.

5) Ez a legcsendesebb program. A zajszint csökkentése érdekében a szivattyú nagyon alacsony fordulatszámon működik. Az alacsony fordulatszám miatt hosszabb a program időtartama.

5.1 Fogyasztási értékek

Program 1)	Víz (l)	Energiafogyasztás (kWh)	Időtartam (perc)
P1 ECO	9.9	0.625	240
P2 AUTO SENSE	6 - 12	0.5 - 1.2	40 - 150
P3 PRO ZONE	11 - 13	1.0 - 1.2	130 - 150
P4 	11 - 13	1.0 - 1.2	130 - 150
P6 30 MIN	8	0.6 - 0.8	30 - 40
P7 SILENT	9 - 11	0.9 - 1.1	220 - 230
P5 	10 - 12	0.8 - 0.9	60 - 80

1) A víz nyomása és hőmérséklete, a hálózati feszültség ingadozásai, a funkciók és az edények mennyisége módosíthatja az értékeket.

5.2 Tájékoztatás a bevizsgáló intézetek számára

A bevizsgálás elvégzéséhez szükséges összes információ megszerzéséhez küldjön egy e-mailt a következő címre:

info.test@dishwasher-production.com

Jegyezze fel az adattáblán található termékszámot (PNC).

6. BEÁLLÍTÁSOK

6.1 Programválasztás üzemmód és felhasználói üzemmód

Amikor a készülék programválasztás üzemmódban van, beállíthatja a megfelelő programot, és beléphet a felhasználói üzemmódba.

Felhasználói üzemmódban az alábbi beállítások módosíthatók:

- A vízlágyító szintjének beállítása a vízkeménységnek megfelelően.
- A program futásának végét jelző hangjelzés be- vagy kikapcsolása.
- A TimeBeam funkció színének beállítása.
- Az öblítőszer hiányára figyelmeztető visszajelző bekapcsolása/kikapcsolása.
- Az AirDry funkció bekapcsolása vagy kikapcsolása.

Ezeket a beállításokat a készülék a következő módosítási gombján tárolja.

A programválasztás üzemmód beállítása

A készülék programválasztás üzemmódban van, ha a **P1** programszám jelenik meg a kijelzőn.

Vízkeménység

Német fok (°dH)	Francia fok (°fH)	mmol/l	Clarke fok	Vízlágyító szintje
47 - 50	84 - 90	8.4 - 9.0	58 - 63	10
43 - 46	76 - 83	7.6 - 8.3	53 - 57	9
37 - 42	65 - 75	6.5 - 7.5	46 - 52	8
29 - 36	51 - 64	5.1 - 6.4	36 - 45	7
23 - 28	40 - 50	4.0 - 5.0	28 - 35	6

A készülék bekapcsoláskor általában programválasztás üzemmódban van. Ha azonban mégsem ez történik, a programválasztás üzemmódot az alábbi módon lehet beállítani:

Nyomja meg és tartsa lenyomva a **RESET** gombot, míg a készülék programválasztás üzemmódba nem lép.

6.2 A vízlágyító

A vízlágyító a vezetékes vízben található ásványi anyagok eltávolítására szolgál, amelyek hátrányosan befolyásolják a mosogatás eredményességét, valamint rongálnak a készüléket.

Annál keményebb a víz, minél többet tartalmaz ezekből az ásványi anyagokból. A vízkeménységet különböző mértékegységekkel mérik.

A vízlágyítót a lakóhelyén jellemző vízkeménységhez kell beállítani. A víz keménységét illetően a helyi vízművektől kaphat tájékoztatást. A jó mosogatási eredmény eléréséhez fontos a vízlágyító szintjének pontos beállítása.

Német fok (°dH)	Francia fok (°fH)	mmol/l	Clarke fok	Vízlágyító szintje
19 - 22	33 - 39	3.3 - 3.9	23 - 27	5 1)
15 - 18	26 - 32	2.6 - 3.2	18 - 22	4
11 - 14	19 - 25	1.9 - 2.5	13 - 17	3
4 - 10	7 - 18	0.7 - 1.8	5 - 12	2
<4	<7	<0.7	< 5	1 2)

1) Gyári beállítás.

2) Ezen a szinten ne használjon sót.

Amennyiben (sóval vagy só nélkül) használja a normál mosogatószert vagy a kombinált mosogatószer-tablettákat, állítsa be a megfelelő vízkeménységet, hogy a só feltöltés visszajelző bekapcsolva maradjon.



A sót tartalmazó kombinált mosogatószer-tabletták nem elég hatékonyak a kemény víz lágyításához.

A vízlágyító szintjének beállítása

A készüléknek programválasztó üzemmódban kell lennie.

1. A felhasználói üzemmódba lépéshez egyszerre nyomja meg és tartsa lenyomva a és a gombokat, amíg a , , , és visszajelzők villogni nem kezdenek, és a kijelző üressé nem válik.
2. Nyomja meg a gombot.
 - A , , és visszajelzők kialszanak.
 - A visszajelző továbbra is villog.
 - A kijelző az aktuális beállítást mutatja: pl.: = 5. szint.
3. Többször nyomja meg a gombot a beállítás módosításához.
4. A beállítás megerősítéséhez nyomja meg a be/ki gombot.

6.3 Az öblítőszert adagoló kiürülésére figyelmeztető jelzés

Az öblítőszert lehetővé teszi, hogy az edények folt- és csikmentesen száradjanak.

Az öblítőszert adagolása a forró vizes öblítési fázis alatt automatikusan történik.





Ha az öblítőszert adagoló kiürült, az öblítőszert adagoló visszajelző világítani kezd, ami azt jelzi, hogy be kell tölteni öblítőszert. Ha öblítőszert tartalmazó kombinált mosogatószer-tablettákat használ, és a szárítási eredmény megfelelő, az öblítőszert feltöltésére figyelmeztető visszajelzőt ki lehet kapcsolni. Azonban a legjobb szárítási eredmények érdekében javasoljuk, hogy mindig használjon öblítőszert.







Amennyiben öblítőszert nélkül használja a normál mosogatószert vagy a kombinált mosogatószer-tablettákat, kapcsolja be a figyelmeztetést, hogy az öblítőszert feltöltés visszajelzője aktív maradjon.

Hogyan lehet kikapcsolni az öblítőszert hiányára figyelmeztető értesítést?

A készüléknek programválasztó üzemmódban kell lennie.

1. A felhasználói üzemmódba lépéshez egyszerre nyomja meg és tartsa lenyomva a és a gombokat,

amíg a , , ,  és  visszajelzők villogni nem kezdenek, és a kijelző üressé nem válik.

- Nyomja meg a  gombot.
 - A , ,  és  visszajelzők kialszanak.
 - A  visszajelző továbbra is villog.
 - A kijelző az aktuális beállítást mutatja:
 $l \ d$ = az öblítőszerszám hiányára figyelmeztető visszajelző állandóan aktív (gyári beállítás).
- A beállítás módosításához nyomja meg a  gombot.

$l \ d$ = az öblítőszerszám hiányára figyelmeztető visszajelző kikapcsolva.

- A beállítás megerősítéséhez nyomja meg a be/ki gombot.













6.4 Hangjelzések

Hangjelzések hallhatók, ha a készülékben üzemmódváltás következik. Nincs lehetőség ezen hangjelzések kikapcsolására.

Amikor a program lejár, szintén egy hangjelzés hallható. Alapértelmezésben ez a hangjelzés ki van kapcsolva, azonban van lehetőség a bekapcsolására.

A program futásának végén a jelző hangjelzés bekapcsolása

A készüléknek programválasztó üzemmódban kell lennie.

- A felhasználói üzemmódba lépéshez egyszerre nyomja meg és tartsa lenyomva a  és a  gombokat, amíg a , , ,  és  visszajelzők villogni nem kezdenek, és a kijelző üressé nem válik.
- Nyomja meg a  gombot.
 - A , ,  és  visszajelzők kialszanak.
 - A  visszajelző továbbra is villog.

- A kijelző az aktuális beállítást mutatja:

– $0 \ b$ = Hangjelzés ki.















– $1 \ b$ = Hangjelzés be.

- A beállítás módosításához nyomja meg a  gombot.
- A beállítás megerősítéséhez nyomja meg a be/ki gombot.

6.5 A TimeBeam funkció színének beállítása

A készüléknek programválasztó üzemmódban kell lennie.

A láthatóság érdekében a TimeBeam funkció fényugarának színét a padló színének megfelelően módosíthatja. Számos szín közül lehet választani. A TimeBeam funkció ki is kapcsolható.

- A felhasználói üzemmódba lépéshez egyszerre nyomja meg és tartsa lenyomva a  és a  gombokat, amíg a , , ,  és  visszajelzők villogni nem kezdenek, és a kijelző üressé nem válik.
- Nyomja meg a  gombot.
 - A , ,  és  visszajelzők kialszanak.
 - A  visszajelző továbbra is villog.
 - A kijelzőn egy szám és a C betű látható. Mindegyik szám egy másik szintet jelent.
 - $0 \ C$ = TimeBeam kikapcsolva.
- Többször nyomja meg a  gombot a szín módosításához.
 - A különböző színek megjelennek a padlón.
- A beállítás megerősítéséhez nyomja meg a be/ki gombot.

6.6 AirDry

Az AirDry kiegészítő funkcióval jobb szárítási eredmény érhető el alacsonyabb energiafogyasztás mellett.

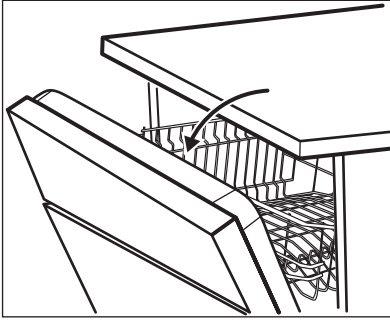

i A szárítási szakasz közben egy mechanizmus kinyitja a készülék ajtaját, és nyitva tartja azt.



VIGYÁZAT!

Az automatikus ajtónyitást követő 2 percn belül ne próbálja meg az ajtót becsukni. Ez kárt tehet a készülékben.

Az AirDry kiegészítő funkció automatikusan bekapcsol minden **PLATE**

















program esetén, a  és **WARMER** kivételével (ha rendelkezésre állnak).

A szárítási eredmény javításához tekintse át az XtraDry kiegészítő funkciót,

vagy kapcsolja be az AirDry kiegészítő funkciót.

Az AirDry kiegészítő funkció kikapcsolása

A készüléknek programválasztó üzemmódban kell lennie.

1. A felhasználói üzemmódba lépéshez egyszerre nyomja meg és tartsa lenyomva a  és a  gombokat, amíg a , , ,  és  visszajelzők villogni nem kezdenek, és a kijelző üressé nem válik.
2. Nyomja meg a  gombot.
 - A , ,  és  visszajelzők kialszanak.
 - A  visszajelző továbbra is villog.
 - A kijelző az aktuális beállítást mutatja:  = AirDry bekapcsolva.
3. A beállítás módosításához nyomja meg a  gombot:  = AirDry kikapcsolva.
4. A beállítás megerősítéséhez nyomja meg a be/ki gombot.

7. KIEGÉSZÍTŐ FUNKCIÓK

i Egy program elindítása előtt mindig kapcsolja be a megfelelő kiegészítő funkciókat. A kiegészítő funkciókat a program működése közben nem lehet be- vagy kikapcsolni.

i Nem minden kiegészítő funkció kombinálható egymással. Ha egymással nem kombinálható kiegészítő funkciókat választ, a készülék automatikusan kikapcsol egy vagy több funkciót. Csak az aktív kiegészítő funkciók visszajelzője világít.

7.1 ExtraHygiene

Ezzel a kiegészítő funkcióval higiénikusabban mosogathat. Az utolsó öblítési fázis során a hőmérséklet 70 °C-on marad legalább 10 percig.

A(z) ExtraHygiene funkció bekapcsolása

Nyomja meg a(z)  gombot; a hozzá tartozó visszajelző világítani kezd. Amennyiben a kiegészítő funkció nem alkalmazható a programhoz, a hozzá tartozó visszajelző nem kezd el világítani, vagy néhány másodpercig gyorsan villog, majd elalszik. A kijelző a program frissített időtartamát mutatja.

7.2 XtraDry

Kapcsolja be ezt a kiegészítő funkciót, ha szeretné megnövelni a szárítási teljesítményt. Ezen kiegészítő funkció alkalmazásakor néhány program időtartama, a vízfogyasztás és az utolsó öblítés hőmérséklete módosulhat.

Az XtraDry állandó kiegészítő funkció minden nem **ECO** programnál, és nem kell beállítani minden ciklusnál.

A többi programnál az XtraDry állandó kiegészítő funkció, és a készülék automatikusan alkalmazza a következő ciklusoknál. Ez a beállítás bármikor módosítható.

Az XtraDry funkció bekapcsolása kikapcsolja az TimeSaver funkciót és viszont.

A XtraDry funkció bekapcsolása

Nyomja meg a  gombot. A megfelelő visszajelző világítani kezd.

7.3 TimeSaver

Ez a funkció növeli a víz nyomását és hőmérsékletét. A mosogatási és szárítási fázisok rövidebbek.

A program teljes időtartama körülbelül 50%-kal csökken.

A mosogatás eredményessége megegyezik a normál időtartamú program eredményességével. A szárítás eredményessége csökkenhet.

A(z) TimeSaver funkció bekapcsolása

Nyomja meg a(z)  gombot; a hozzá tartozó visszajelző világítani kezd. Amennyiben a kiegészítő funkció nem alkalmazható a programhoz, a hozzá tartozó visszajelző nem kezd el világítani, vagy néhány másodpercig gyorsan villog, majd elalszik.

A kijelző a program frissített időtartamát mutatja.

8. AZ ELSŐ HASZNÁLAT ELŐTT

1. **Ellenőrizze, hogy a vízlágyító aktuális szintje megfelel-e a használt víz keménységének. Amennyiben nem, állítsa be a vízlágyító szintjét.**
2. Töltse fel sótartályt.
3. Töltse fel az öblítőszer-adagolót.
4. Nyissa ki a vízcsapot.
5. A készülékben levő gyártási maradványok eltávolításához indítson el egy mosogatóprogramot. Ne használjon mosogatószert, és ne töltsen meg a kosarakat.

Miután elindít egy programot, a készüléknek kb. 5 percre van szüksége ahhoz, hogy a vízlágyítóban lévő műgyantát regenerálja. Ekkor úgy tűnhet, hogy a készülék nem működik megfelelően. A mosási fázis csak akkor kezdődik meg, amikor a fenti művelet véget ér. Ez a műveletsor rendszeres időközönként ismétlődik.

8.1 Sótartály



VIGYÁZAT!

Csak mosogatógéphez készült, speciális só használjon.

A só a vízlágyítóban a gyanta regenerálására, valamint a napi használat során a megfelelő mosogatási eredmény biztosítására szolgál.

A sótartály feltöltése

1. Csavarja le a sótartály kupakját az óramutató járásával ellenkező irányba.
2. Öntsön 1 liter vizet a sótartályba (csak az első alkalommal).
3. Töltse fel a sótartályt regeneráló sóval.

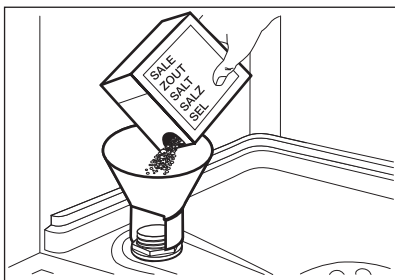

4. Távolítsa el a sótartály nyílása körül lévő sót.

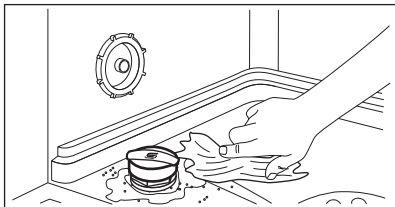

5. Csavarja vissza a kupakot az óramutató járásával megegyező irányban a sótartály bezárásához.



VIGYÁZAT!

Víz és só juthat ki a töltés során a sótartályból. Miután feltöltötte a sótartályt, azonnal indítsa el a mosogatóprogramot a korrózió megelőzése érdekében.

8.2 Hogyan töltsük fel az öblítőszer-adagolót?

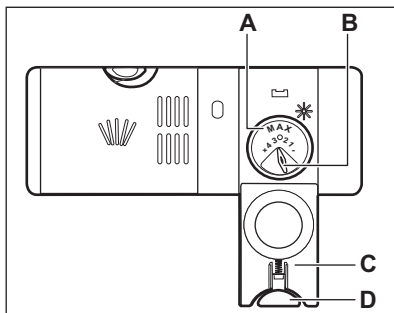
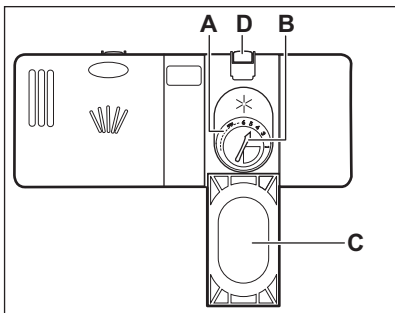

VIGYÁZAT!

Csak mosogatógépekhez készített öblítőszeret használjon.

1. A kioldó gomb megnyomásával (D) nyissa ki a fedelet (C).
2. Töltse az öblítőszeret az adagolóba (A), a „max” jelzésig.
3. A kiömlött öblítőszer nedvszívó törlőkendővel távolítsa el, hogy a mosogatóprogram alatt megakadályozza a túlzott habképződést.
4. Zárja le a fedelet. Ellenőrizze, hogy reteszelt helyzetben van-e a kioldó gomb.



Elfordíthatja az adagolt mennyiség választókapcsolót (B) 1 (legkisebb mennyiség) és 4 vagy 6 (legnagyobb mennyiség) közötti állásokba.

9. NAPI HASZNÁLAT

1. Nyissa ki a vízcsapot.
2. A készülék bekapcsolásához nyomja meg a be/ki gombot.

Ügyeljen arra, hogy a készülék programválasztási üzemmódban legyen.

- Ha világít a só visszajelző, akkor töltsse fel a sótartályt.
 - Ha világít az öblítőszer-adagoló visszajelző, akkor töltsse fel az öblítőszer-adagolót.
3. Pakolja meg megfelelően a kosarakat.
 4. Töltsse be a mosogatószeret.
 5. Állítsa be és indítsa el a töltet típusának és a szennyeződés mértékének megfelelő programot.

9.1 A mosogatószer használata

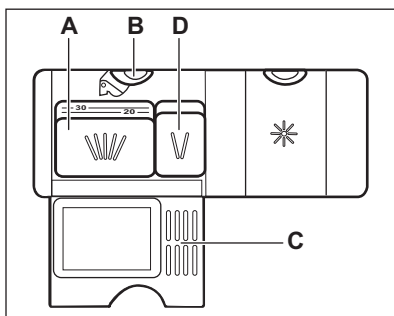
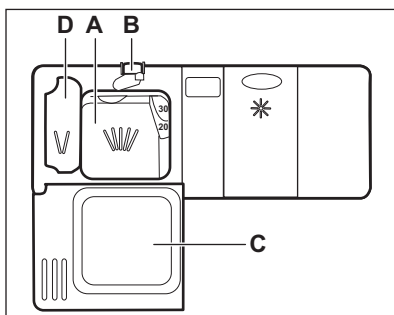

1. A kioldó gomb megnyomásával (B) nyissa ki a fedelet (C).
2. Tegye a mosogatószeret por vagy tableta formájában az adagolóba (A).
3. Ha a mosogatóprogram előmosási fázissal is rendelkezik, tegyen egy kevés mosogatószeret az előmosási mosogatószer adagolóba (D).
4. Zárja le a fedelet. Ellenőrizze, hogy reteszel helyzetben van-e a kioldó gomb.

9.2 Program kiválasztása és elindítása

Az Auto Off funkció

Ha a készülék nem végez tevékenységet, akkor az energiafogyasztás csökkentése érdekében ez a funkció automatikusan kikapcsolja a készüléket.

A funkció az alábbiak esetén lép működésbe:

- A program befejezése után 5 perccel.
- 5 perccel azután, ha a program nem indult el.

A program indítása

1. Tartsa résnyire nyitva a készülék ajtaját.
2. A készülék bekapcsolásához nyomja meg a be/ki gombot. Győződjön meg arról, hogy a készülék programválasztás üzemmódban van.
3. Nyomja meg egymás után többször a  gombot, amíg az elindítandó program száma meg nem jelenik a kijelzőn. A kijelzőn körülbelül 3 másodpercre megjelenik a program száma, ezután pedig az időtartama.
4. Állítsa be a megfelelő kiegészítő funkciókat.
5. Csukja be a készülék ajtaját a program elindításához.

Egy program késleltetett indítással való indítása

1. Állítson be egy programot.
2. Annyiszor nyomja meg a  gombot, amíg a beállítani kívánt késleltetés meg nem jelenik a kijelzőn (1 és 24 óra között).

A Késleltetés visszajelző világítani kezd.

3. Csukja be a készülék ajtaját a visszaszámlálás elindításához.

A visszaszámlálás működése alatt a késleltetési idő növelhető, azonban a program és a kiegészítő funkciók kiválasztása már nem módosítható. Amikor a visszaszámlálás befejeződik, automatikusan megkezdődik a program végrehajtása.

Ajtónyitás a készülék működése alatt

Ha kinyitja az ajtót egy program futása közben, a készülék leáll. Ez módosíthatja a program energiafogyasztását és időtartamát. Amikor ismét becsukja az ajtót, a visszaszámlálás a megszakítási ponttól folytatódik.



Ha a szárítási fázis alatt 30 másodpercnél hosszabb időre kinyitja az ajtót, az éppen futó program kikapcsol. Ez nem történik meg, ha az ajtót az AirDry funkció nyitja ki.



Ha a AirDry funkció automatikusan kinyitja a készülék ajtaját, ne próbálja azt becsukni a kinyitást követő 2 percen belül, mert ezzel kárt tehet a készülékben. Ha ezután az ajtó további 3 percig csukva marad, az éppen futó program befejeződik.

Visszaszámlálás alatt a késleltetett indítás leállítása

Ha törli a késleltetett indítást, ismét be kell állítania a programot és a funkciókat.

Nyomja meg és tartsa lenyomva a **RESET** gombot, míg a készülék programválasztás üzemmódba nem lép.

A program törlése

Nyomja meg és tartsa lenyomva a **RESET** gombot, míg a készülék programválasztás üzemmódba nem lép. Egy új mosogatóprogram elindítása előtt ellenőrizze, hogy van-e mosogatószer a mosogatószer-adagolóban.

Miután a program véget ért

A mosogatóprogram befejezése után világítani kezd a vége visszajelző, és 0:00 látható a kijelzőn.

Minden gomb inaktív a be/ki gomb kivételével.

1. A készülék kikapcsolásához nyomja meg a be/ki gombot, vagy várja meg, hogy az Auto Off funkció automatikusan kikapcsolja a készüléket. Ha az Auto Off funkció bekapcsolása előtt kinyitja az ajtót, akkor automatikusan leáll a készülék.
2. Zárja el a vízcsapot.

10. HASZNOS TANÁCSOK ÉS JAVASLATOK

10.1 Általános

Az alábbi ötletek optimális tisztítási és szárítási eredményt biztosítanak a napi használat során, valamint segítséget nyújtanak a környezet megóvásában.

- Távolítsa el a nagyobb ételmaradványokat az edényekről.
- Az edényeket ne öblítse le kézzel előzetesen. Ha szükséges, használja az előmosogatási programot (ha van), vagy válasszon előmosogatási fázissal rendelkező mosogatóprogramot.
- Mindig használja ki a kosarak teljes területét.
- A készülékbe való bepakoláskor ügyeljen arra, hogy a mosogatókar fűvókáiból kilépő víz teljesen elérhesse és lemoshassa az edényeket. Ügyeljen arra, hogy az edények ne érjenek egymáshoz, illetve ne fedjék le egymást.
- A mosogatószert, öblítőszeret és sót használhatja különállóan, vagy használjon kombinált mosogatószertablettákat (pl.: „3 az 1-ben”, „4 az 1-ben”, „Mind az 1-ben”). Kövesse a csomagoláson feltüntetett utasításokat.
- Válassza ki a töltet típusának és a szennyeződés mértékének megfelelő programot. Az ECO programmal a leghatékonyabb víz- és

energiafogyasztás mellett mosogathatja el a normál mértékben szennyezett edényeket és evőeszközöket.

10.2 Só, öblítőszer és mosogatószer használata

- Kizárólag sót, öblítőszeret és mosogatószert használjon a mosogatógépbén. Egyéb termékek károsodást okozhatnak a készülékben.
- Az olyan környéken, ahol a víz kemény vagy nagyon kemény, javasoljuk a sima mosogatószer (további hatóanyagokkal nem rendelkező por, gél, tablettá), öblítőszer és só különálló használatát az optimális tisztítási és szárítási eredmény eléréséhez.
- Legalább havonta egyszer speciális készüléktisztító szerrel járassa meg a készüléket.
- Rövid programok során nem oldódnak fel teljesen a mosogatószer tabletták. A mosogatószer maradványok edényeken való lerakódásának megakadályozására hosszú programoknál használja a tablettákat.
- Ne használjon a szükségesnél több mosogatószert. További információkért olvassa el a mosogatószer csomagolásán található útmutatásokat.

10.3 Mit tegyek, ha szeretném abbahagyni a kombinált mosogatószer-tabletták használatát?

Külön mosogatószer, só és öblítőszer használatának megkezdése előtt végezze el az alábbi lépéseket:

1. Állítsa be a legmagasabb szintet a vízlágyítóban.
2. Ellenőrizze, hogy tele van-e a sótartály és az öblítőszer-adagoló.
3. Indítsa el a legrövidebb programot, mely öblítési fázist tartalmaz. Ne használjon mosogatószert, és ne töltsen meg a kosarakat.
4. A program lefutása után állítsa be a vízlágyítót a lakhelyén levő vízkeménységnek megfelelően.

5. Állítsa be az adagolt öblítőszer mennyiségét.
6. Kapcsolja be az öblítőszer hiányára figyelmeztető jelzést.

10.4 A kosarak megtöltése

- Csak mosogatógépbe tehető darabok mosogatására használja a készüléket.
- Ne tegyen fából, szaruból, alumíniumból, ónból és rézből készült darabokat a készülékbe.
- Ne helyezzen a készülékbe vizet felszívó darabokat (szivacsot, rongyot).
- Távolítsa el az ételmaradékot az edényekről.
- Áztassa fel az edényekre égett ételt.
- Az üregek tárgyakat (pl. csészek, poharak és lábasok) nyílással lefele tegye be.
- Fontos, hogy az edények és evőeszközök ne csússzanak egymásba. Keverje más evőeszközökkel a kanalakat.
- Ellenőrizze, hogy a poharak nem érnek-e más poharakhoz.
- A kisebb tárgyakat helyezze az evőeszközkosárba.
- A könnyű darabokat helyezze a felső kosárba. Ügyeljen arra, hogy az eszközök ne mozdulhassanak el.
- A mosogatóprogram elindítása előtt győződjön meg arról, hogy a szórókar szabadon mozoghat.

10.5 Egy program indítása előtt

A következőket ellenőrizze:

- A szűrők tiszták és megfelelően vannak elhelyezve.
- Szoros a sótartály kupakjának rögzítése.
- Nem tömődtek el a szórókarok.
- Van regeneráló só és öblítőszer (ha nem kombinált mosogatószer-tablettákat használ).
- Megfelelő az edények elhelyezése a kosarakban.
- A kiválasztott program megfelel a töltet típusának és a szennyeződés mértékének.
- Megfelelő mennyiségű mosogatószert használ.

10.6 A kosarak kipakolása

1. Hagyja lehűlni az edényeket, mielőtt kipakolná a készülékből. A forró edények könnyebben megsérülnek.
2. Először az alsó kosarat, majd a felső kosarat ürítse ki.



Miután a program véget ért, víz maradhat a készülék oldalfalain és ajtaján.

11. ÁPOLÁS ÉS TISZTÍTÁS



FIGYELMEZTETÉS!

Karbantartás előtt kapcsolja ki a készüléket, és húzza ki a hálózati csatlakozódugót a csatlakozóaljzatból.



Az elszennyeződött szűrők és az eltömődött szórókarok rontják a mosogatás eredményességét. Rendszeresen ellenőrizze, és szükség esetén tisztítsa meg azokat.

11.1 A szűrők tisztítása

A szűrőrendszer 3 részből áll.

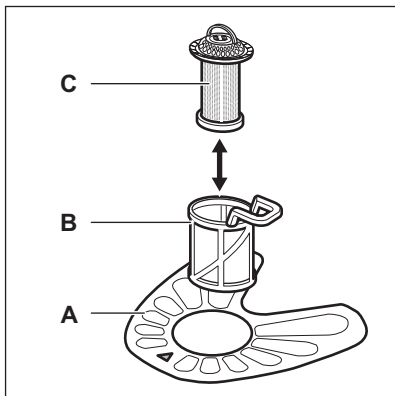

1. Az óramutató járásával ellentétesen fordítsa el a (B) szűrőt, és vegye ki.

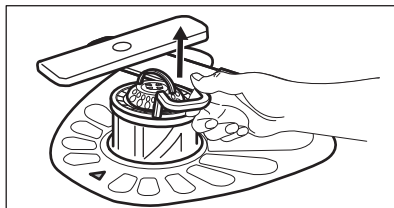
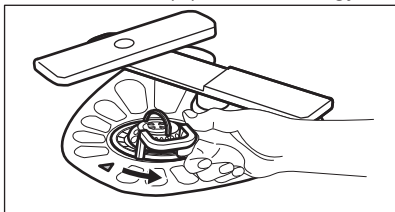

2. Húzza ki a (C) szűrőt a (B) szűrőből.
3. Vegye ki a lapos szűrőt (A).

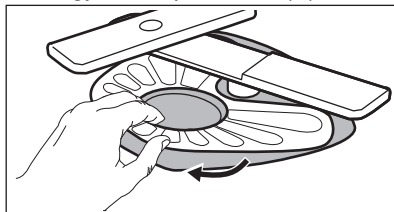

4. Vízrel tisztítsa meg a szűrőket.

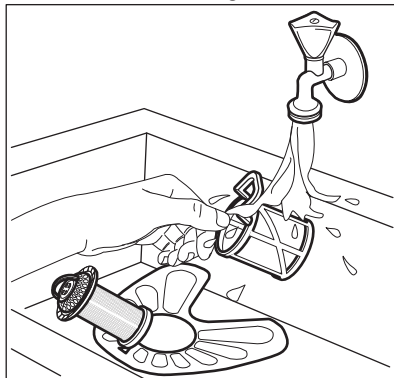

5. Győződjön meg arról, hogy nincs ételmaradvány vagy egyéb szennyeződés a vízgűjtőben vagy annak széle körül.
6. Tegye vissza a lapos szűrőt (A) a helyére. Ügyeljen arra, hogy megfelelően helyezkedjen el a két vezetősín alatt.

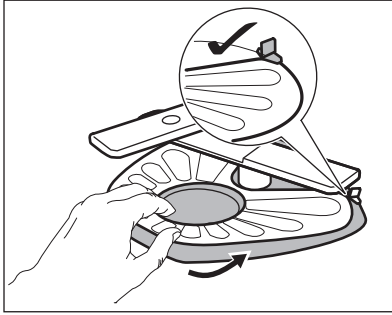

7. Szerelje vissza a szűrőket (B) és (C).
8. Tegye vissza a szűrőt (B) a lapos szűrőbe (A). Az óramutató járásával megegyező irányban forgassa, amíg nem rögzül.

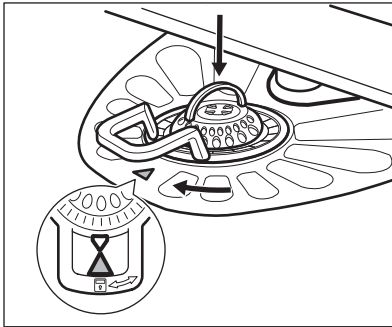

VIGYÁZAT!

A szűrők helytelen pozíciója nem kielégítő mosogatási eredményt okoz, és a készüléket is károsítja.

12. HIBAELHÁRÍTÁS

A készülék nem működik, vagy működés közben leáll. Mielőtt a márkaszervizhez fordul, győződjön meg arról, hogy saját maga képes-e a hiba elhárítására a táblázatban található információk segítségével.



FIGYELMEZTETÉS!

A nem megfelelően elvégzett javítások súlyos biztonsági kockázatot jelenthetnek a készülék felhasználója számára. Minden javítást képzett szakembernek kell elvégeznie.

11.2 A szűrőkarok tisztítása

Ne szerelje ki a szűrőkarokat. Ha a szűrőkarok furatai eltömődnének, a szennyeződés megmaradó részét egy hegyes végű tárggyal távolítsa el.

11.3 Külső tisztítás

- A készüléket puha, nedves ruhával tisztítsa.
- Csak semleges tisztítószer használjon.
- Ne használjon súrolószert, súrolószivacsot vagy oldószereket.

11.4 Belső tisztítás

- Egy puha, nedves ronggyal gondosan tisztítsa meg a készüléket, beleértve az ajtó gumi tömitését.
- Amennyiben rendszeresen rövid időtartamú programokat használ, ezek zsír- és vízkőlerakódásokat okozhatnak a készülék belsejében. Ennek megakadályozása érdekében azt javasoljuk, hogy legalább 2 havonta futtasson le egy hosszú időtartamú mosogatóprogramot.
- A készülék maximális hatékonyságának megőrzése érdekében javasoljuk, hogy havonta használja a mosogatógépekhez kifejlesztett speciális tisztítószer. Gondosan kövesse a termék csomagolásán található útmutatásokat.

Bizonyos meghibásodások esetén a kijelzőn egy riasztási kód látható.

Az előforduló hibák többsége anélkül megoldható, hogy a márkaszervizhez kellene fordulni.

Meghibásodás és riasztási kód	Lehetséges ok és megoldás
Nem lehet bekapcsolni a készüléket.	<ul style="list-style-type: none"> • Ügyeljen arra, hogy a villásdugó be legyen dugva a hálózati aljzatba. • Ellenőrizze, hogy nem oldott-e ki valamelyik biztosíték a biztosítékdobozban.
A program nem indul el.	<ul style="list-style-type: none"> • Ellenőrizze, hogy a készülék ajtaja be van-e csukva. • Ha késleltetett indítás van beállítva, törölje azt, vagy várja meg a visszaszámlálás befejeződését. • A készülék megkezdte a gyanta regenerálását a vízlágyítóban. A művelet időtartama kb. 5 perc.
A készülék nem tölt be vizet. A kijelzőn <i>10</i> jelenik meg.	<ul style="list-style-type: none"> • Ellenőrizze, hogy nyitva van-e a vízcsap. • Ellenőrizze, hogy a hálózati víznyomás nem túl alacsony-e. Ezzel kapcsolatban kérjen tájékoztatást a helyi vízműtől. • Ellenőrizze, hogy a vízcsap nincs-e eltömődve. • Ellenőrizze, hogy a vízbefolyó-tömlőben található szűrő nincs-e eltömődve. • Ellenőrizze, hogy a vízbefolyó-tömlő nincs-e megcsavarodva vagy megtörve.
A készülék nem engedi ki a vizet. A kijelzőn <i>20</i> jelenik meg.	<ul style="list-style-type: none"> • Ellenőrizze, hogy a szifon nincs-e eltömődve. • Ellenőrizze, hogy a kifolyócsőben található szűrő nincs-e eltömődve. • Ellenőrizze, hogy a belső szűrőrendszer nincs-e eltömődve. • Ellenőrizze, hogy a kifolyócső nincs-e megcsavarodva vagy megtörve.
A kifolyásgátló bekapcsolt. A kijelzőn <i>30</i> jelenik meg.	<ul style="list-style-type: none"> • Zárja el a vízcsapot, és forduljon a márkaszervizhez.
A készülék működés közben többször leáll, majd elindul.	<ul style="list-style-type: none"> • Ez normális. Ez optimális tisztítást és energiatakarékos működést eredményez.
A program túl hosszú ideig működik.	<ul style="list-style-type: none"> • Válassza a TimeSaver kiegészítő funkciót a program idejének lerövidítéséhez. • Ha késleltetett indítás kiegészítő funkció van beállítva, törölje azt, vagy várja meg a visszaszámlálás befejeződését.
A kijelzőn a hátralevő idő értéke növekszik, és majdnem a program befejezéséig tartó időre ugrik.	<ul style="list-style-type: none"> • Ez nem hiba. A készülék megfelelően üzemel.
A készülék ajtajából enyhe szivárgás észlelhető.	<ul style="list-style-type: none"> • A készülék színtezése nem megfelelő. A vízszintbe állításhoz lazítsa vagy húzza meg az állítható lábakat (ha vannak). • A készülék ajtaja nem központosan áll az üstön. Állítson a hátsó lábon (ha van).

Meghibásodás és riasztási kód	Lehetséges ok és megoldás
Nehéz becsukni a készülék ajtaját.	<ul style="list-style-type: none"> A készülék színtezése nem megfelelő. A vízszintbe állításhoz lazítsa vagy húzza meg az állítható lábakat (ha vannak). Az edények és evőeszközök egyes részei kiállnak a kosarakból.
Csörgő/kopogó zaj hallatszik a készülék belsejéből.	<ul style="list-style-type: none"> Az edények és evőeszközök elhelyezése nem megfelelő a kosarakban. Lásd a kosár megpakolására vonatkozó ismertetőt. Ellenőrizze, hogy a szórókarok szabadon mozognak-e.
A hálózati megszakító a készülék miatt leold.	<ul style="list-style-type: none"> A hálózati megszakító terhelhetősége (amperszáma) nem elegendő az összes háztartási készülék egyszerre történő üzemeltetéséhez. Ellenőrizze a konnektor terhelhetőségét (amperszámát) és a megszakító kapacitását, és kapcsolja ki a használatban levő készülékek egyikét. Belső elektromos hiba a készülékben. Vegye fel a kapcsolatot egy márkaszervizzel.



A lehetséges okok megismerésére nézze meg „**Az első használat előtt**”, a „**Napi használat**” vagy a „**Hasznos tanácsok és javaslatok**” című fejezetet.

Ha a probléma ismét jelentkezik, akkor forduljon a márkaszervizhez.

A táblázatban nem található riasztási kódokkal kapcsolatban forduljon a márkaszervizhez.

Miután ellenőrizte a készüléket, kapcsolja azt ki, majd kapcsolja be újra.

12.1 A mosogatás és a szárítás eredménye nem kielégítő

Jelenség	Lehetséges ok és megoldás
A mosogatás eredménye nem kielégítő.	<ul style="list-style-type: none"> Olvassa el a „Napi használat” és a „Hasznos tanácsok és javaslatok” c. fejezetet, valamint a kosár megtöltésére vonatkozó útmutatót. Használjon intenzívebb mosogatóprogramot. Tisztítsa meg a szórókar-fúvókákat és a szűrőt. Olvassa el az „Ápolás és tisztítás” című fejezetet.

Jelenség	Lehetséges ok és megoldás
A szárítás eredménye nem kiélegítő.	<ul style="list-style-type: none"> • Az elmosogatott tárgyakat túl hosszú ideig hagyta a zárt készülékben. • Nincs a készülékben öblítőszer, vagy nem elegendő az adagolt öblítőszer mennyisége. Állítsa az öblítőszer-adagolót magasabb fokozatra. • Szükséges lehet a műanyag evőeszközök és edények törülközővel való szárítása. • A legjobb szárítási eredmény eléréséhez kapcsolja be az XtraDry kiegészítő funkciót, majd válassza az AirDry lehetőséget. • Javasoljuk, hogy mindig használjon öblítőszer, kombinált mosogatószer-tabletták használatakor is.
Fehéres csíkok vagy kékes réteg látható a poharakon és edényeken.	<ul style="list-style-type: none"> • Túl nagy volt az adagolt öblítőszer mennyisége. Alacsonyabb szintre állítsa be az öblítőszer szintjét. • Túl sok volt a mosogatószer.
Szennyeződések és cseppnyomok vannak a poharakon és edényeken.	<ul style="list-style-type: none"> • Nem elegendő az adagolt öblítőszer mennyisége. Állítsa magasabbra az öblítőszer szintjét. • Lehet, hogy az öblítőszer minősége az oka.
Nedvesek az edények.	<ul style="list-style-type: none"> • A legjobb szárítási eredmény eléréséhez kapcsolja be az XtraDry kiegészítő funkciót, majd válassza az AirDry lehetőséget. • Nem szerepel szárítási fázis a programban, vagy alacsony a szárítási fázis hőmérséklete. • Az öblítőszer-adagoló üres. • Lehet, hogy az öblítőszer minősége az oka. • Lehet, hogy a kombinált mosogatószer-tabletták minősége az oka. Próbálkozzon másik márkával, vagy töltsen fel az öblítőszer-adagolót, és kombinált mosogatószer-tablettákkal együtt használja az öblítőszer-tablettákat.
A készülék belseje nedves.	<ul style="list-style-type: none"> • Ez nem hiba. A jelenséget az okozza, hogy a levegőben levő nedvesség kicsapódik a falakon.
Szokatlan habképződés mosogatás közben.	<ul style="list-style-type: none"> • Csak mosogatógépekhez készült mosogatószerrel használjon. • Szívárog az öblítőszer-adagoló. Vegye fel a kapcsolót egy márkaszervizzel.
Rozsdafoltok láthatók az evőeszközökön.	<ul style="list-style-type: none"> • Túl sok a só a mosogatáshoz használt vízben. Lásd „A vízlágyító” c. fejezetet. • Ezüst és rozsdamentes evőeszközöket helyezett egymás mellé. Ne helyezzen egymáshoz közel ezüst és rozsdamentes tárgyakat.

Jelenség	Lehetséges ok és megoldás
Mosogatószer marad a program végén a mosogatószer-adagolóban.	<ul style="list-style-type: none"> A mosogatószer-tabletta beragadt az adagolóba, és ezért nem teljesen mosta ki a víz. A víz nem tudja kimosni a mosogatószert az adagolóból. Ellenőrizze, hogy a szűrőkar nincs-e eltömődve. Ellenőrizze, hogy a kosarakba helyezett eszközök nem akadályozzák-e a mosogatószer-adagoló fedelének kinyitását.
A készülék belsejében kellemetlen szag észlelhető.	<ul style="list-style-type: none"> Lásd a „Belső tisztítás” című szakaszt.
Vízkölerakódás látható az evőeszközökön, az üstön és az ajtó belsején.	<ul style="list-style-type: none"> A só szintje alacsony; ellenőrizze a feltöltés visszajelzőt. Laza a sótartály kupakjának rögzítése. A csapvíz kemény. Lásd „A vízlágyító” c. fejezetet. Még akkor is használjon sót, és állítsa be a vízlágyító regenerálását, ha kombinált mosogatószer-tablettákat használ. Lásd „A vízlágyító” c. fejezetet. Amennyiben továbbra is vízkőmaradványokat észlel, erre a célra készült speciális készüléktisztító szerrel tisztítsa meg a készüléket. Próbáljon ki másik mosogatószert. Forduljon a mosogatószer gyártójának ügyfélszolgálatához.
Az edények fénytelené váltak, elszíneződtek vagy sérültek.	<ul style="list-style-type: none"> Ellenőrizze, hogy kizárólag mosogatógépből tisztítható tárgyakat helyezett-e a készülékbe. Óvatosan végezze a kosarakba való be- és kipakolást. Lásd a kosár megpakolására vonatkozó ismertetőt. A kényes darabokat helyezze a felső kosárba.



A lehetséges okok megismerésére nézze meg „**Az első használat előtt**”, a „**Napi használat**” vagy a „**Hasznos tanácsok és javaslatok**” című fejezetet.

13. MŰSZAKI INFORMÁCIÓK

Méretek	Szélesség / magasság / mélység (mm)	446 / 818 - 898 / 550
Elektromos csatlakoztatás ¹⁾	Feszültség (V)	200 - 240
	Frekvencia (Hz)	50 / 60
Hálózati víznyomás	Min. / max. bar (MPa)	0.5 (0.05) / 8 (0.8)
Vízellátás	Hidegvíz vagy melegvíz ²⁾	maximum 60 °C

Kapacitás	Teríték	9
Energiafogyasztás	Bekapcsolva hagyva (W)	5.0
Energiafogyasztás	Kikapcsolt állapotban (W)	0.10

1) A további értékeket lásd az adattáblán.

2) Ha a melegvíz alternatív energiaforrásból származik (pl. napelemek, szélenergia), akkor az energiafogyasztás csökkentése érdekében használja a melegvíz-vezetékét.

14. KÖRNYEZETVÉDELMI TUDNIVALÓK

 A következő jelzéssel ellátott anyagokat hasznosítsa újra. Újrahasznosításhoz tegye a megfelelő konténerekbe a csomagolást. Járuljon hozzá környezetünk és egészségünk védelméhez, és hasznosítsa újra az elektromos és elektronikus hulladékot. A

 tiltó szimbólummal ellátott készüléket ne dobja a háztartási hulladék közé. Juttassa el a készüléket a helyi újrahasznosító telepre, vagy lépjen kapcsolatba a hulladékkezelésért felelős hivatallal.

