

▶ FFB62700IPM  
FFB62700IPW

<b>CS</b>	<b>Návod k použití</b>	2
	Myčka nádobí	
<b>HU</b>	<b>Használati útmutató</b>	24
	Mosogatógép	
<b>SK</b>	<b>Návod na používanie</b>	48
	Umývačka	

# USER MANUAL

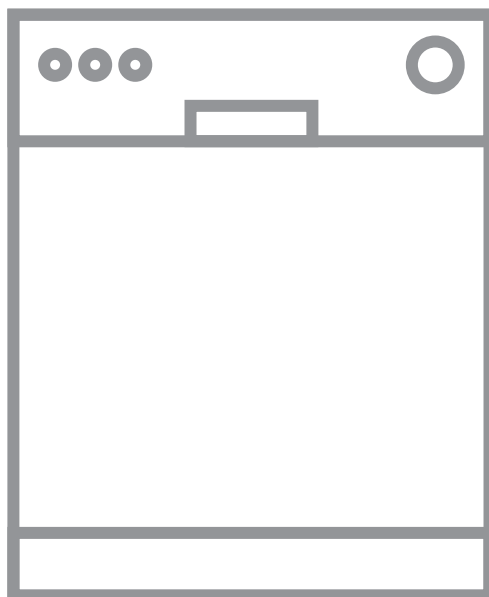

**AEG**

## OBSAH

1. BEZPEČNOSTNÍ INFORMACE.....	3
2. BEZPEČNOSTNÍ POKYNY .....	4
3. POPIS SPOTŘEBIČE.....	6
4. OVLÁDACÍ PANEL.....	7
5. PROGRAMY.....	8
6. NASTAVENÍ.....	9
7. FUNKCE.....	12
8. PŘED PRVNÍM POUŽITÍM.....	13
9. DENNÍ POUŽÍVÁNÍ.....	14
10. TIPY A RADY.....	16
11. ČIŠTĚNÍ A ÚDRŽBA.....	17
12. ODSTRAŇOVÁNÍ ZÁVAD.....	19
13. TECHNICKÉ INFORMACE.....	23

## PRO DOKONALÉ VÝSLEDKY

Děkujeme vám, že jste si zvolili výrobek značky AEG. Aby vám bezchybně sloužil mnoho let, vyrobili jsme jej s pomocí inovativních technologií, které usnadňují život, a vybavili jsme jej funkcemi, které u obyčejných spotřebičů nenajdete. Stačí věnovat pár minut čtení a zjistíte, jak z něho získat co nejvíce.

Navštivte naše stránky ohledně:



Rady ohledně používání, brožury, poradce při potížích, servisních informací:  
**[www.aeg.com/webselfservice](http://www.aeg.com/webselfservice)**



Registrace vašeho spotřebiče, kterou získáte lepší servis:  
**[www.registreaeg.com](http://www.registreaeg.com)**



Nákupu příslušenství, spotřebního materiálu a originálních náhradních dílů pro váš spotřebič:  
**[www.aeg.com/shop](http://www.aeg.com/shop)**

## PÉČE O ZÁKAZNÍKY A SERVIS

Doporučujeme používat originální náhradní díly.  
Při kontaktu se servisním střediskem se ujistěte, že máte k dispozici následující údaje: Model, výrobní číslo (PNC), sériové číslo.  
Tyto informace jsou uvedeny na typovém štítku.

 Upozornění / Důležité bezpečnostní informace

 Všeobecné informace a rady

 Poznámky k ochraně životního prostředí

Změny vyhrazeny.

## 1. BEZPEČNOSTNÍ INFORMACE

Tento návod si pečlivě přečtete ještě před instalací spotřebiče a jeho prvním použitím. Výrobce nenese odpovědnost za žádný úraz ani škodu v důsledku nesprávné instalace nebo použití. Návod k použití vždy uchovávejte na bezpečném a přístupném místě pro jeho budoucí použití.

### 1.1 Bezpečnost dětí a postižených osob

- Tento spotřebič smí používat děti starší osmi let nebo osoby se sníženými fyzickými, smyslovými nebo duševními schopnostmi nebo osoby bez patřičných zkušeností a znalostí, pouze pokud tak činí pod dozorem nebo vedením, které zohledňuje bezpečný provoz spotřebiče, a pokud rozumí rizikům spojeným s provozem spotřebiče.
- Nenechte děti hrát si se spotřebičem.
- Prací prostředky uschovejte z dosahu dětí.
- Jsou-li dvířka spotřebiče otevřená, nedovolte dětem a domácím zvířatům, aby se k němu přibližovaly.
- Čištění a užitelskou údržbu spotřebiče by neměly provádět děti bez dozoru.

### 1.2 Všeobecné bezpečnostní informace

- Tento spotřebič je určen pro použití v domácnosti a pro následující způsoby použití:
  - ve farmářských domech, v kuchyňkách pro zaměstnance v obchodech, kancelářích a jiných pracovních prostředích;
  - pro zákazníky hotelů, motelů, penzionů a jiných ubytovacích zařízení.
- Neměňte technické parametry tohoto spotřebiče.
- Hodnota provozního tlaku vody (minimální a maximální) musí být mezi 0.5 (0.05) / 8 (0.8) bar (MPa).
- Dodržujte maximální počet 15 jídelních souprav.

- Jestliže je poškozený přívodní kabel, smí ho vyměnit pouze výrobce, autorizované servisní středisko nebo osoba s podobnou příslušnou kvalifikací, jinak by mohlo dojít k úrazu.
- Příbory vkládejte do košíčku ostrou špičkou dolů nebo je vložte vodorovně do zásuvky na příbory ostrou hranou dolů.
- Nenechávejte spotřebič s otevřenými dvířky bez dozoru, aby na ně nedopatřením někdo nestoupl.
- Před každou údržbou spotřebič vždy vypněte a vytáhněte síťovou zástrčku ze zásuvky.
- K čištění spotřebiče nepoužívejte vysokotlaký proud vody nebo páru.
- Pokud má spotřebič větrací otvory umístěné vespod, nesmí být zakryté např. kobercem.
- Spotřebič musí být připojen k vodovodnímu potrubí pomocí nové dodané soupravy hadic. Neinstalujte již jednou použitou soupravu hadic znovu.

## 2. BEZPEČNOSTNÍ POKYNY

### 2.1 Instalace

- Odstraňte veškerý obalový materiál.
- Poškozený spotřebič neinstalujte ani nepoužívejte.
- Neinstalujte nebo nepoužívejte spotřebič tam, kde může teplota klesnout pod 0 °C.
- Řiďte se pokyny k instalaci dodanými spolu s tímto spotřebičem.

### 2.2 Připojení k elektrické síti



#### **VAROVÁNÍ!**

Hrozí nebezpečí požáru nebo úrazu elektrickým proudem.

- Spotřebič musí být uzemněn.
- Zkontrolujte, zda údaje na typovém štítku souhlasí s parametry elektrické sítě.
- Vždy používejte správně instalovanou síťovou zásuvku s ochranou proti úrazu elektrickým proudem.
- Nepoužívejte rozbočovací zástrčky ani prodlužovací kabely.

- Dbejte na to, abyste nepoškodili napájecí kabel a síťovou zástrčku. Jestliže potřebujete vyměnit přívodní kabel, musí výměnu provést námi autorizované servisní středisko.
- Síťovou zástrčku zapojte do síťové zásuvky až na konci instalace spotřebiče. Po instalaci musí zůstat síťová zástrčka nadále dostupná.
- Neodpoujte spotřebič ze zásuvky tahem za kabel. Vždy tahejte za zástrčku.
- Tento spotřebič je v souladu se směrnicemi EHS.
- Pouze pro Velkou Británii a Irsko. Spotřebič je vybaven 13A síťovou zástrčkou. Je-li nutné vyměnit pojistku v síťové zástrčce, použijte pojistku: 13 amp ASTA (BS 1362).

### 2.3 Vodovodní přípojka

- Dbejte na to, abyste hadice nepoškodili.
- Před připojením spotřebiče k novým hadicím nebo k hadicím, které nebyly

dlouho používány, nebo tam, kde byly prováděny opravy či instalována nová zařízení (vodoměry apod.), nechte vodu na několik minut odtéct, dokud nebude čistá.

- Ujistěte se, že při prvním použití spotřebiče ani po něm nedošlo k viditelnému úniku vody.
- Přívodní hadice s opláštěním je vybavena bezpečnostním ventilem a vnitřním síťovým kabelem.

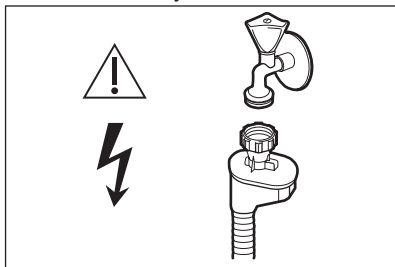

### **VAROVÁNÍ!**

Nebezpečné napětí.

- Jestliže se přívodní hadice poškodí, okamžitě zavřete vodovodní kohoutek a vytáhněte síťovou zástrčku ze zásuvky. Zkontaktujte autorizované servisní středisko, aby vám přívodní hadice byla vyměněna.

## **2.4 Použití spotřebiče**

- Na otevřená dvířka si nesedějte, ani si na ně nestoupejte.
- Mycí prostředky pro myčky jsou nebezpečné. Řiďte se bezpečnostními pokyny uvedenými na balení mycího prostředku.

- Nepijte ani si nehrajte s vodou ve spotřebiči.
- Nádobí ze spotřebiče nevyjímejte, dokud se nedokončí program. Na nádobí může zůstat trochu mycího prostředku.
- Pokud během probíhajícího programu otevřete dvířka spotřebiče, může dojít k uvolnění horké páry.
- Do spotřebiče, do jeho blízkosti nebo na spotřebič neumísťujte hořlavé předměty nebo předměty obsahující hořlavé látky.

## **2.5 Obsluha**

- Pro opravu spotřebiče kontaktujte autorizované servisní středisko. Doporučujeme používat pouze originální náhradní díly.
- Když budete kontaktovat autorizované servisní středisko, ujistěte se, že máte poznamenané následující informace, které lze nalézt na typovém štítku.  
Model:  
Výrobní číslo (PNC):  
Sériové číslo:

## **2.6 Likvidace**



### **VAROVÁNÍ!**

Hrozí nebezpečí úrazu či udušení.

- Odpojte spotřebič od elektrické sítě.
- Odřízněte a vyhodte síťový kabel.
- Odstraňte dveřní západku, abyste zabránili uvěznění dětí a domácích zvířat ve spotřebiči.

### 3. POPIS SPOTŘEBIČE

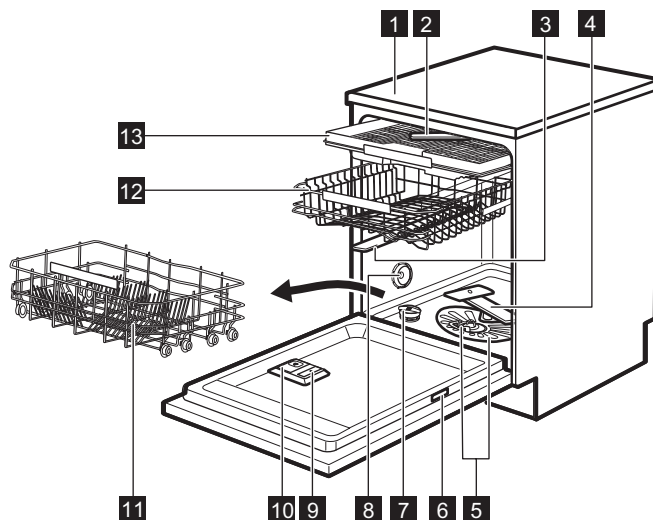

- |                                      |                                      |
|--------------------------------------|--------------------------------------|
| <b>1</b> Horní deska                 | <b>8</b> Větrací otvor               |
| <b>2</b> Nejvyšší ostříkovací rameno | <b>9</b> Dávkovač leštidla           |
| <b>3</b> Horní ostříkovací rameno    | <b>10</b> Dávkovač mycího prostředku |
| <b>4</b> Dolní ostříkovací rameno    | <b>11</b> Dolní koš                  |
| <b>5</b> Filtry                      | <b>12</b> Horní koš                  |
| <b>6</b> Typový štítek               | <b>13</b> Příhrádka na příbory       |
| <b>7</b> Zásobník na sůl             |                                      |

## 4. OVLÁDACÍ PANEL

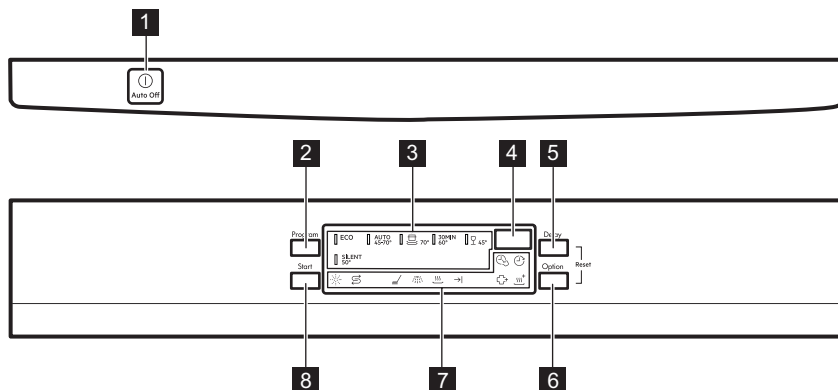



- |                                  |                                 |
|----------------------------------|---------------------------------|
| <b>1</b> Tlačítko Zap/Vyp        | <b>6</b> Tlačítko <b>Option</b> |
| <b>2</b> Tlačítko <b>Program</b> | <b>7</b> Kontrolky              |
| <b>3</b> Kontrolky programů      | <b>8</b> Tlačítko <b>Start</b>  |
| <b>4</b> Displej                 |                                 |
| <b>5</b> Tlačítko <b>Delay</b>   |                                 |

### 4.1 Kontrolky

Kontrolka	Popis
	Fáze mytí. Rozsvítí se, když probíhá mycí nebo oplachovací fáze.
	Oplachovací fáze. Rozsvítí se během oplachovací fáze.
	Fáze sušení. Rozsvítí se během fáze sušení.
	Kontrolka konce programu.
	Kontrolka TimeSaver.
	Kontrolka XtraDry.
	Kontrolka stavu leštidla. Nikdy v průběhu programu nesvítí.
	Kontrolka množství soli. Nikdy v průběhu programu nesvítí.
	Kontrolka Delay.
	Kontrolka ExtraHygiene.

## 5. PROGRAMY

Program	Stupeň zašpinění Druh náplně	Fáze programu	Funkce
<b>ECO</b> <sup>1)</sup>	<ul style="list-style-type: none"> <li>• Normálně zašpiněné</li> <li>• Nádobí a přístroje</li> </ul>	<ul style="list-style-type: none"> <li>• Předmytí</li> <li>• Mytí 50 °C</li> <li>• Oplachy</li> <li>• Sušení</li> </ul>	<ul style="list-style-type: none"> <li>• ExtraHygiene</li> <li>• TimeSaver</li> <li>• XtraDry</li> </ul>
<b>AUTO</b> <sup>2)</sup>	<ul style="list-style-type: none"> <li>• Vše</li> <li>• Nádobí, přístroje, hrnce a pánve</li> </ul>	<ul style="list-style-type: none"> <li>• Předmytí</li> <li>• Mytí od 45 °C do 70 °C</li> <li>• Oplachy</li> <li>• Sušení</li> </ul>	<ul style="list-style-type: none"> <li>• ExtraHygiene</li> <li>• XtraDry</li> </ul>
	<ul style="list-style-type: none"> <li>• Velmi zašpiněné</li> <li>• Nádobí, přístroje, hrnce a pánve</li> </ul>	<ul style="list-style-type: none"> <li>• Předmytí</li> <li>• Mytí 70 °C</li> <li>• Oplachy</li> <li>• Sušení</li> </ul>	<ul style="list-style-type: none"> <li>• TimeSaver</li> <li>• XtraDry</li> </ul>
	<ul style="list-style-type: none"> <li>• Normálně nebo lehce zašpiněné</li> <li>• Křehké nádobí a sklo</li> </ul>	<ul style="list-style-type: none"> <li>• Mytí 45 °C</li> <li>• Oplachy</li> <li>• Sušení</li> </ul>	<ul style="list-style-type: none"> <li>• XtraDry</li> </ul>
<b>30MIN</b> <sup>3)</sup>	<ul style="list-style-type: none"> <li>• Čerstvě zašpiněné</li> <li>• Nádobí a přístroje</li> </ul>	<ul style="list-style-type: none"> <li>• Mytí 60 °C</li> <li>• Oplachy</li> </ul>	<ul style="list-style-type: none"> <li>• ExtraHygiene</li> <li>• XtraDry</li> </ul>
<b>SILENT</b> <sup>4)</sup>	<ul style="list-style-type: none"> <li>• Normálně zašpiněné</li> <li>• Nádobí a přístroje</li> </ul>	<ul style="list-style-type: none"> <li>• Předmytí</li> <li>• Mytí 50 °C</li> <li>• Oplachy</li> <li>• Sušení</li> </ul>	<ul style="list-style-type: none"> <li>• XtraDry</li> </ul>

<sup>1)</sup> Tento program nabízí nejušpornější spotřebu vody a energie při mytí normálně zašpiněného nádobí a přístrojů. Jedná se o standardní program pro zkušební.

<sup>2)</sup> Spotřebič zjistí stupeň zašpinění a množství nádobí v koších. Automaticky pak nastaví teplotu a množství vody, spotřebu energie a délku programu.



<sup>3)</sup> U tohoto programu můžete umýt poloviční náplň čerstvě zašpiněného nádobí. Tento program nabízí dobré výsledky mytí při krátké délce programu.

<sup>4)</sup> Jedná se o nejtišší program. Čerpadlo pracuje při velmi nízkých otáčkách, aby se snížila úroveň hluku. Kvůli nízkým otáčkám trvá tento program déle.

### 5.1 Údaje o spotřebě

Program <sup>1)</sup>	Voda (l)	Energie (kWh)	Délka (min)
<b>ECO</b>	11	0.950	232
<b>AUTO</b>	7 - 14	0.6 - 1.6	40 - 170



Program 1)	Voda (l)	Energie (kWh)	Délka (min)
	12.5-14.5	1.4-1.7	170-190
	12 - 14	0.7 - 0.9	82-92
<b>30MIN</b>	10	0.9	30
<b>SILENT</b>	9 - 10	1.1 - 1.3	230 - 250

1) Hodnoty se mohou měnit v závislosti na tlaku a teplotě vody, na kolísání v dodávce proudu, na zvolených funkcích a na množství nádobí.

## 5.2 Informace pro zkušební

Pro všechny potřebné informace ohledně testu výkonnosti zašlete e-mail na:

[info.test@dishwasher-production.com](mailto:info.test@dishwasher-production.com)

Poznamenejte si výrobní číslo (PNC) uvedené na typovém štítku.

## 6. NASTAVENÍ

### 6.1 Režim volby programu a uživatelský režim

Když se spotřebič nachází v režimu volby programu, je možné nastavit program a přejít do uživatelského režimu.

**V uživatelském režimu lze změnit následující nastavení:**

- Stupeň změkčovače vody v závislosti na tvrdosti vody.
- Zapnutí nebo vypnutí signalizace prázdného dávkovače leštidla.
- Množství leštidla dle požadovaného dávkování.
- Zapnutí a vypnutí funkce AirDry.

**Tato nastavení se uloží, dokud je opět nezměníte.**

### Jak nastavit režim volby programu

Spotřebič se nachází v režimu volby programu, když svítí kontrolka programu **ECO** a na displeji se zobrazuje délka programu.

Když zapnete spotřebiče, obvykle se přepne do režimu volby programu. Nicméně, pokud se tak nestane, můžete režim volby programu aktivovat následujícím způsobem:

Současně stisknete a podržte **Delay** a **Option**, dokud se spotřebič nepřepne do režimu volby programu.

### 6.2 Změkčovač vody

Změkčovač vody odstraňuje z přiváděné vody minerály a soli, které by mohly mít škodlivé nebo nežádoucí účinky na výsledky mytí nebo na spotřebič.

Čím je obsah těchto minerálů vyšší, tím je voda tvrdší. Tvrdost vody se označuje v ekvivalentních stupních tvrdosti.

Změkčovač by měl být nastaven podle tvrdosti vody v místě vašeho bydliště. Tvrdost vody v místě vašeho bydliště zjistíte u místního vodárenského podniku. K zajištění dobrých výsledků mytí je důležité nastavit správný stupeň změkčovače vody.

## Tvrdość vody

Německé stupně (°dH)	Francouzské stupně (°fH)	mmol/l	Clarkovy stupně	Nastavení změkčovače vody
47 - 50	84 - 90	8.4 - 9.0	58 - 63	10
43 - 46	76 - 83	7.6 - 8.3	53 - 57	9
37 - 42	65 - 75	6.5 - 7.5	46 - 52	8
29 - 36	51 - 64	5.1 - 6.4	36 - 45	7
23 - 28	40 - 50	4.0 - 5.0	28 - 35	6
19 - 22	33 - 39	3.3 - 3.9	23 - 27	5 1)
15 - 18	26 - 32	2.6 - 3.2	18 - 22	4
11 - 14	19 - 25	1.9 - 2.5	13 - 17	3
4 - 10	7 - 18	0.7 - 1.8	5 - 12	2
<4	<7	<0.7	< 5	1 2)

1) Nastavení z výroby.

2) Při tomto stupni sůl nepoužívejte.



**Ať už používáte standardní mycí prostředek nebo kombinované tablety (se solí či bez), nastavte správný stupeň změkčovače vody, který udrží kontrolku doplnění soli zapnutou.**



Kombinované mycí tablety obsahující sůl nejsou dostatečně účinné, aby změkčily tvrdou vodu.

## Jak nastavit stupeň změkčovače vody

Spotřebič musí být v režimu volby programu.

- Do uživatelského režimu přejdete současným stisknutím a podržením **Delay** a **Option**, dokud nezačnou blikat kontrolky **ECO, AUTO**,  a **30MIN** s prázdným displejem.
- Stiskněte **Program**.
  - Kontrolky **AUTO**,  a **30MIN** zhasnou.
  - Kontrolka **ECO** stále bliká.
  - Na displeji se zobrazí aktuální nastavení: např. **5 L** = stupeň 5.

- Opakovaným stisknutím **Program** změňte nastavení.
- Potvrďte nastavení stisknutím tlačítka **Zap/Vyp**.

## 6.3 Dávkovač leštidla

Leštadlo pomáhá usušit nádoby bez šmouh a skvrn.

Leštadlo je uvolňováno automaticky během fáze horkého oplachu.

Požadované množství leštidla můžete nastavit od stupně 1 (nejmenší množství) po stupeň 6 (největší množství). Při stupni 0 je dávkovač vypnutý a leštadlo není vypouštěno.

Nastavení z výroby: stupeň 4.

## Jak nastavit množství leštidla

Spotřebič musí být v režimu volby programu.

- Do uživatelského režimu přejdete současným stisknutím a podržením **Delay** a **Option**, dokud nezačnou blikat kontrolky **ECO, AUTO**,  a **30MIN** s prázdným displejem.

2. Stiskněte **Delay**.
  - Kontrolky **ECO**, **AUTO** a **30MIN** zhasnou.
  - Kontrolka  stále bliká.
  - Na displeji se zobrazí aktuální nastavení: např. **4A** = stupeň 4.
    - Stupně použití leštidla jsou v rozmezí od 0A do 6A, kde stupeň 0A znamená, že leštidlo se nepoužije.
3. Opakovaným stisknutím **Delay** změňte nastavení.
4. Nastavení potvrďte stisknutím tlačítka Zap/Vyp.

## 6.4 Signalizace prázdného dávkovače leštidla

Leštidlo pomáhá usušit nádoby bez šmouh a skvrn.

Leštidlo je uvolňováno automaticky během fáze horkého oplachu.

Je-li komora dávkovače leštidla prázdná, kontrolka dávkovače leštidla se rozsvítí a signalizuje, že je nutné leštidlo doplnit. Používáte-li kombinované mycí tablety, které obsahují leštidlo, a jste s výsledky sušení spokojeni, můžete signalizaci prázdného dávkovače leštidla vypnout. Pro dosažení nejlepších výsledků sušení však doporučujeme leštidlo vždy používat.

Používáte-li standardní mycí prostředek nebo kombinované tablety bez leštidla, signalizaci prázdného dávkovače leštidla zapněte.

## Jak vypnout signalizaci prázdného dávkovače leštidla

Spotřebič musí být v režimu volby programu.

1. Do uživatelského režimu přejdete současným stisknutím a podržením **Delay** a **Option**, dokud nezačnou blikat kontrolky **ECO**, **AUTO**,  a **30MIN** s prázdným displejem.
2. Stiskněte **Start**.

- Kontrolky **ECO**,  a **30MIN** zhasnou.
  - Kontrolka **AUTO** stále bliká.
  - Na displeji se zobrazí aktuální nastavení:  $! d$  = signalizace prázdného dávkovače leštidla je zapnutá (nastavení z výroby).
3. Stisknutím **Start** změňte nastavení.  $! d$  = signalizace prázdného dávkovače leštidla je vypnutá.
  4. Nastavení potvrďte stisknutím tlačítka Zap/Vyp.

## 6.5 AirDry

Funkce AirDry zlepšuje výsledky sušení při menší spotřebě energie.

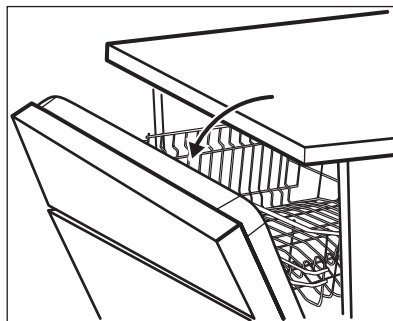

Když probíhá fáze sušení, zařízení otevře dvířka spotřebiče. Dvířka poté nechá otevřená.



### POZOR!

Nepokoušejte se zavřít dvířka spotřebiče po dobu dvou minut po automatickém otevření. Spotřebič by se mohl poškodit.





### POZOR!



Jsou-li přítomny děti a na konci programu chcete nechat dvířka zavřená, systém AirDry lze vypnout.

Chcete-li dosáhnout lepších výsledků sušení, viz funkce XtraDry nebo zapněte funkci AirDry.

## Jak vypnout AirDry

Spotřebič musí být v režimu volby programu.

1. Do uživatelského režimu přejdete současným stisknutím a podržením **Delay** a **Option**, dokud nezačnou blikat kontrolky **ECO**, **AUTO**,  a **30MIN** s prázdným displejem.
2. Stiskněte **Option**.
  - Kontrolky **ECO**, **AUTO** a  zhasnou.

- Kontrolka **30MIN** stále bliká.
  - Na displeji se zobrazí aktuální nastavení:  = funkce AirDry zapnuta.
3. Stiskněte **Option** ke změně nastavení:  = funkce AirDry vypnuta.
  4. Nastavení potvrďte stisknutím tlačítka Zap/Vyp.

## 7. FUNKCE

 Před spuštěním programu je nutné pokaždé navolit požadované funkce. Během spuštěného programu již není možné funkce vypnout či zapnout.

 Ne všechny funkce jsou vzájemně slučitelné. Pokud zvolíte neslučitelné funkce, spotřebič automaticky jednu nebo více z nich vypne. Zůstanou svítit pouze ukazatele těch funkcí, které jsou stále zapnuty.

### 7.1 XtraDry

Tuto funkci zapněte, chcete-li intenzivnější sušicí výkon. Použití této funkce může mít vliv na délku některých programů, spotřebu vody a teplotu posledního oplachu.

Funkce XtraDry je pojata jako trvalá pro všechny programy s výjimkou **ECO** a není nutné ji zvolit při každém programu.

Při každém spuštění funkce **ECO** je funkce XtraDry vypnutá a je nutné ji zvolit ručně. U ostatních programů je nastavení funkce XtraDry trvalé a automaticky se použije při jejich dalším spuštění. Tuto konfiguraci lze kdykoli změnit.

Zapnutím funkce XtraDry vypnete funkci TimeSaver.

### Jak zapnout XtraDry

Stiskněte **Option**, dokud se nezobrazí ukazatel . Na displeji se zobrazí aktualizovaná délka programu.

### 7.2 TimeSaver

Funkce TimeSaver umožňuje zkrátit délku zvoleného programu.

Celková délka programu se sníží o přibližně 50 %.

Výsledky mytí jsou stejné jako u normální délky programu. Výsledky sušení se mohou snížit.

Tato funkce zvyšuje tlak a teplotu vody. Mycí a sušicí fáze jsou kratší.

Funkce TimeSaver je ve výchozím nastavení vypnutá, ale je možné ji zapnout ručně. Tuto funkci nelze kombinovat současně s funkcí XtraDry.

### Jak zapnout TimeSaver

Stiskněte **Option**, dokud se nerozsvítí kontrolka .

Pokud tuto funkci nelze s daným programem použít, příslušná kontrolka se nerozsvítí nebo bude několik sekund rychle blikat a poté zhasne. Na displeji se zobrazí aktualizovaná délka programu.

## 7.3 ExtraHygiene

Tato funkce zajišťuje lepší hygienické výsledky tak, že během poslední oplachovací fáze zůstane teplota na hodnotě 70 °C po dobu nejméně 10 minut.

### Jak zapnout ExtraHygiene

Stiskněte **Option**, dokud se nerozsvítí kontrolka .

Pokud tuto funkci nelze s daným programem použít, příslušná kontrolka se nerozsvítí nebo bude několik sekund rychle blikat a poté zhasne. Na displeji se zobrazí aktualizovaná délka programu.

## 8. PŘED PRVNÍM POUŽITÍM

1. **Ujistěte se, zda aktuální stupeň změkčovače vody odpovídá tvrdosti vaší vody. Pokud ne, nastavte stupeň změkčovače vody.**
2. Naplňte zásobník na sůl.
3. Naplňte dávkovač leštidla.
4. Otevřete vodovodní kohoutek.
5. Spusťte program k odstranění všech možných zbytků uvnitř spotřebiče. Nepoužívejte mycí prostředek a nevkładějte nic do košů.

Po spuštění programu může spotřebič trvat až pět minut, než se zregeneruje pryskyřice ve změkčovači vody. Během této chvíle spotřebič vypadá, že nepracuje. Mycí fáze se spustí až po dokončení této procedury. Tato procedura se pravidelně opakuje.

### 8.1 Zásobník na sůl



#### POZOR!

Používejte pouze sůl pro myčky nádobí.

Sůl se používá k regeneraci pryskyřice ve změkčovači vody a k zajištění dobrých mycích výsledků při každodenním používání.

### Jak doplnit zásobník na sůl

1. Otočením víčka proti směru hodinových ručiček otevřete zásobník na sůl.
2. Do zásobníku na sůl nalijte 1 l vody (pouze při prvním plnění).
3. Naplňte zásobník na sůl solí do myčky.

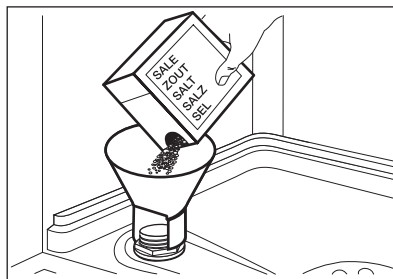

4. Odstraňte sůl, která se vysypala okolo zásobníku na sůl.

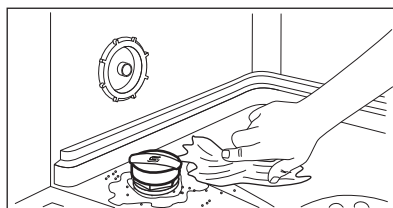

5. Zavřete zásobník na sůl otočením jeho víčka po směru hodinových ručiček.



#### POZOR!

Při plnění může ze zásobníku na sůl unikat voda nebo sůl. Po doplnění soli do zásobníku ihned spusťte program jako prevenci před korozí.

## 8.2 Jak plnit dávkovač leštidla

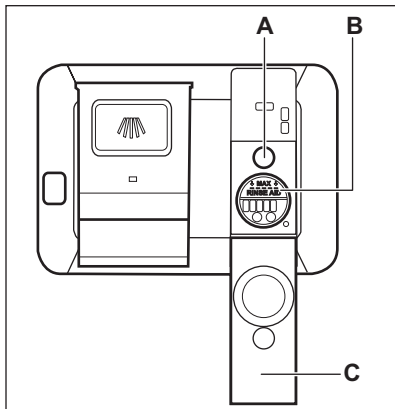

**POZOR!**  
Používejte pouze leštadlo pro  
myčky nádobí.

1. Otevřete víčko (C).
2. Doplněte dávkovač leštidla (B), dokud kapalina nedosáhne hladiny „MAX“.
3. Rozlité leštadlo setřete savým hadříkem, aby se netvořilo přílišné množství pěny.
4. Zavřete víčko. Ujistěte se, že víčko zaklapne zpět.



Dávkovač leštidla doplňte, když ukazatel leštidla (A) zesvítí.



Používáte-li kombinované mycí tablety a výsledky sušení jsou uspokojivé, ukazatel doplnění leštidla lze vypnout.  
Pro lepší výsledky sušení doporučujeme vždy používat leštadlo, a to i společně s kombinovanými mycími tabletami, které obsahují oplachovací prostředek.

## 9. DENNÍ POUŽÍVÁNÍ

1. Otevřete vodovodní kohoutek.
2. Stisknutím tlačítka Zap/Vyp zapněte spotřebič.

Zkontrolujte, zda je spotřebič v režimu volby programu.

- Pokud kontrolka stavu soli svítí, doplňte zásobník na sůl.
  - Pokud kontrolka stavu leštidla svítí, doplňte dávkovač leštidla.
3. Naplňte koše.
  4. Přidejte mycí prostředek.
  5. Nastavte a spusťte správný program pro daný druh náplně a stupeň znečištění.

### 9.1 Použití mycího prostředku

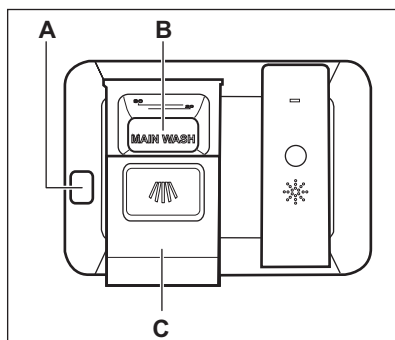

**POZOR!**  
Používejte pouze mycí  
prostředek pro myčky  
nádobí.

1. Stiskněte uvolňovací tlačítko (A) a otevřete víko (C).
2. Mycí prostředek či tabletu vložte do komory (B).

3. Pokud má program fázi předmytí, naneste na vnitřní stranu dvířek spotřebiče trochu mycího prostředku.
4. Zavřete víko. Ujistěte se, že víko zaklapne zpět.

## 9.2 Nastavení a spuštění programu

### Funkce Auto Off

Tato funkce snižuje spotřebu energie automatickým vypnutím nepracujícího spotřebiče.

Funkce se spustí:

- Po pěti minutách po dokončení programu.
- Po pěti minutách, kdy nebyl spuštěn žádný program.

### Spuštění programu

1. Stisknutím tlačítka Zap/Vyp zapnete spotřebič. Zkontrolujte, zda je spotřebič v režimu volby programu a dvířka jsou zavřená.
2. Několikrát stiskněte tlačítko **Program**, dokud se nerozsvítí kontrolka vámi požadovaného programu.

Na displeji se zobrazí délka programu.

3. Nastavte použitelné funkce.
4. Stiskněte **Start** ke spuštění programu.
  - Kontrolka právě probíhající fáze se rozsvítí.
  - Délka programu se začne snižovat v krocích po jedné minutě.

### Spuštění programu s odloženým startem

1. Nastavte program.
2. Opakovaně stiskněte **Delay**, dokud se na displeji nezobrazí čas odloženého startu, který chcete nastavit (1 – 24 hodin).
3. Stiskněte **Start** ke spuštění odpočtu.
  - Rozsvítí se kontrolka odloženého startu pro potvrzení odpočtu.
  - Odpočítávání se začne snižovat v krocích po jedné hodině. Pouze

poslední hodina se snižuje v krocích po jedné minutě.

Po dokončení odpočtu se program spustí a rozsvítí se kontrolka probíhající fáze. Kontrolka odloženého startu zhasne.

## Otevření dvířek za chodu spotřebiče

Pokud otevřete dvířka během probíhajícího programu, spotřebič přeruší svůj chod. Může to mít vliv na spotřebu energie a délku programu. Když dvířka opět zavřete, bude spotřebič pokračovat od okamžiku přerušení.



Pokud dvířka otevřete během sušicí fáze na déle než 30 sekund, probíhající program se ukončí. Jsou-li dvířka otevřena prostřednictvím funkce AirDry, k tomuto nedojde.



### POZOR!

Po automatickém otevření dvířek prostřednictvím funkce AirDry se je nepokoušejte po dobu dvou minut zavřít, protože by mohlo dojít k poškození spotřebiče. Pokud poté dvířka zavřete na další tři minuty, probíhající program se ukončí.

## Zrušení odloženého startu během jeho odpočítávání

Když zrušíte odložený start, musíte opět nastavit program a jeho funkce.

Současně stiskněte a podržte **Delay** a **Option**, dokud se spotřebič nepřepne do režimu volby programu.

## Zrušení programu

Současně stiskněte a podržte **Delay** a **Option**, dokud se spotřebič nepřepne do režimu volby programu.

Před spuštěním nového programu zkontrolujte, zda je v dávkovači mycí prostředek.

## Konec programu

Žádná tlačítka kromě tlačítka Zap/Vyp nesvíí.

1. Stiskněte tlačítko Zap/Vyp nebo vyčkejte, až funkce Auto Off automaticky vypne spotřebič.

Pokud jste otevřeli dvířka před zapnutím Auto Off, spotřebič se automaticky vypne.

2. Zavřete vodovodní kohoutek.

## 10. TIPY A RADY

### 10.1 Obecné informace

Následující rady zajistí optimální výsledky mytí a sušení při každodenním používání a také pomohou chránit životní prostředí.

- Z nádobí odstraňte větší zbytky jídla, které dejte do odpadu.
- Nádobí neoplachujte ručně. V případě potřeby použijte program předmytí (je-li dostupný) nebo zvolte program s fází předmytí.
- Vždy využijte celý objem košů.
- Při plnění spotřebiče se ujistěte, že na nádobí všude dosáhne voda vycházející z trysek ostříkovacího ramene. Ujistěte se, že se kusy nádobí nedotýkají nebo nepřekrývají.
- Můžete používat odděleně mycí prostředek, leštidlo a sůl nebo můžete používat kombinované tablety (např. „3 v 1“, „4 v 1“, „Vše v 1“). Řiďte se pokyny na balení.
- Nastavte a program pro daný druh náplně a stupeň zašpinění. Program ECO nabízí nejúspornější spotřebu vody a energie při mytí normálně znečištěného nádobí a příborů.

### 10.2 Použití soli, leštidla a mycího prostředku

- Používejte pouze sůl, leštidlo a mycí prostředek určený pro myčky nádobí. Jiné výrobky by mohly spotřebič poškodit.
- V oblastech s tvrdou nebo velmi tvrdou vodou doporučujeme k dosažení nejlepších výsledků mytí a sušení používat samostatný mycí prostředek (prášek, gel, tablety bez doplňujících činidel), leštidlo a sůl odděleně.
- Nejméně jednou měsíčně spusťte spotřebič za použití čistícího

prostředku, který je vhodný pro tento konkrétní účel.

- Mycí tablety se u krátkých programů zcela nerozpustí. Abyste zabránili usazování zbytků mycího prostředku na nádobí, doporučujeme používat tablety s dlouhými programy.
- Nepoužívejte větší množství mycího prostředku, než je správné. Řiďte se pokyny na balení mycího prostředku.

### 10.3 Co dělat, pokud chcete přestat používat mycí tablety

Než začnete odděleně používat mycí prostředek, sůl a leštidlo, proveďte následující postup.

1. Nastavte nejvyšší stupeň změkčovače vody.
2. Ujistěte se, že je zásobník na sůl a dávkovač leštidla plný.
3. Nastavte nejkratší program s oplachovací fází. Nepoužívejte mycí prostředek a nevkládejte nic do košů.
4. Po dokončení programu nastavte změkčovač vody na stupeň tvrdosti vody v místě vašeho bydliště.
5. Seřídte dávkování leštidla.
6. Zapněte signalizaci prázdného dávkovače leštidla.

### 10.4 Plnění košů

- Spotřebič používejte pouze k mytí nádobí, které je bezpečné mýt v myčce.
- Do spotřebiče nevkládejte předměty vyrobené ze dřeva, rohoviny, hliníku, mědi nebo cínu.
- Nevkládejte do spotřebiče předměty, které sají vodu (houby, hadry).
- Z nádobí odstraňte větší zbytky jídla, které dejte do odpadu.
- Připálené zbytky jídel na nádobí nechte změkknout.



- Duté nádoby (např. šálky, sklenice, hrnce) pokládejte dnem vzhůru.
- Přesvědčte se, že se sklenice vzájemně nedotýkají.
- Malé kusy nádobí a přístroje vložte do přihrádky na přístroje.
- Lehké kusy vložte do horního koše. Dbejte na to, aby se jednotlivé kusy nádobí nehýbaly.
- Před spuštěním programu zkontrolujte, zda se ostříkovací ramena mohou volně otáčet.

## 10.5 Před spuštěním programu

Zkontrolujte, zda:

- Filtry jsou čisté a správně nainstalované.
- Víčko zásobníku na sůl je dotažené.
- Ostříkovací ramena nejsou zanesená.

- Je doplněna sůl do myčky a leštidlo (pokud nepoužíváte kombinované mycí tablety).
- Rozmístění nádobí v koších je správné.
- Program je vhodný pro daný druh náplně a stupeň znečištění.
- Používá se správné množství mycího prostředku.

## 10.6 Vyprazdňování košů

1. Nádoby před vyjmutím z myčky nechte vychladnout. Horké nádoby se snadněji poškodí.
2. Nejprve vyprázdněte dolní koš a teprve poté horní.



Na konci programu může být na stěnách a dvířkách spotřebiče voda.

# 11. ČIŠTĚNÍ A ÚDRŽBA



### VAROVÁNÍ!

Před čištěním nebo údržbou spotřebič vždy vypněte a vytáhněte síťovou zástrčku ze zásuvky.



Znečištěné filtry a ucpaná ostříkovací ramena snižují výsledky mytí. Pravidelně je kontrolujte a v případě potřeby je vyčistěte.

## 11.1 Čištění filtrů

Systém filtru se skládá ze tří částí.

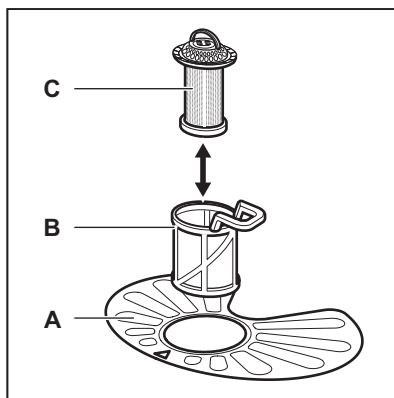

1. Otočte filtrem (B) proti směru hodinových ručiček a vyndejte jej.

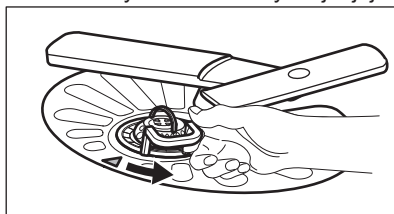

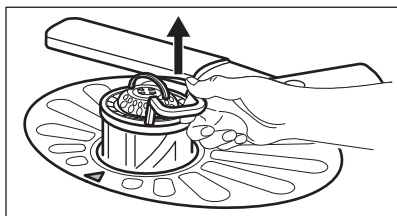

2. Vyndejte filtr (C) z filtru (B).
3. Vyměňte plochý filtr (A).

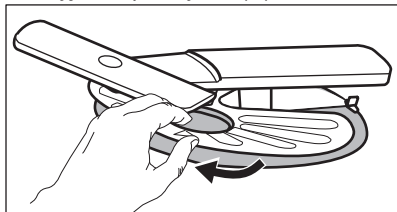

4. Filtry omyjte.

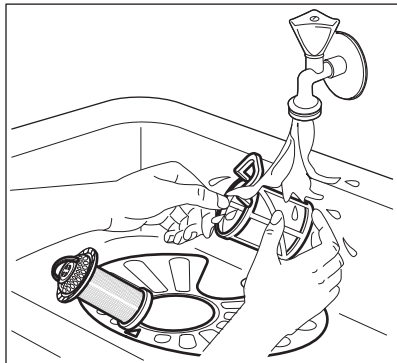

5. Zkontrolujte, zda ve sběrné jínce nebo kolem ní nejsou žádné zbytky jídel a nečistot.
6. Vložte zpět plochý filtr (A). Ujistěte se, že je správně umístěn pod dvěma vodícími drážkami.

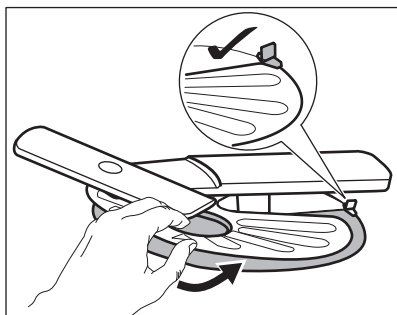

7. Sestavte filtry (B) a (C).

8. Vložte zpět filtr (B) do plochého filtru (A). Otočte jím po směru hodinových ručiček, dokud se nezajistí.

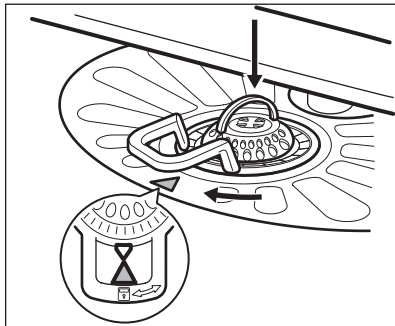

### POZOR!

Nesprávné umístění filtrů může mít z následků špatné výsledky mytí a poškození spotřebiče.

## 11.2 Čištění horního ostříkovacího ramene

Doporučujeme pravidelně čistit horní ostříkovací rameno, abyste zabránili ucpaní otvorů nečistotami.

Ucpané otvory způsobují neuspokojivé výsledky mytí.

1. Horní koš vytáhněte ven.
2. K odpojení ostříkovacího ramene z koše zatlačte ostříkovací rameno směrem vzhůru ve směru dolní šipky a současně jím otočte ve směru hodinových ručiček.

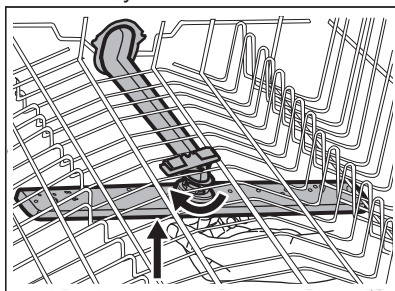

3. Ostříkovací rameno omyjte pod tekoucí vodou. Pomocí tenkého špičatého nástroje, např. párátko, odstraňte nečistoty z otvorů.

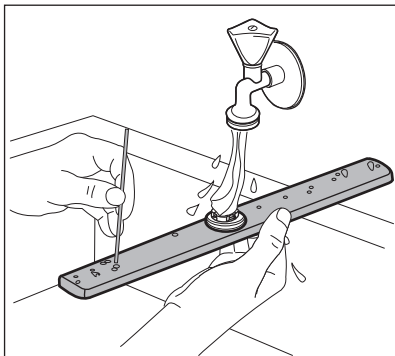

4. K opětovnému připojení ostříkovacího ramene ke koši zatlačte ostříkovací rameno směrem vzhůru ve směru dolní šipky a současně jím otočte proti směru hodinových ručiček, dokud nezaklapne na místo.

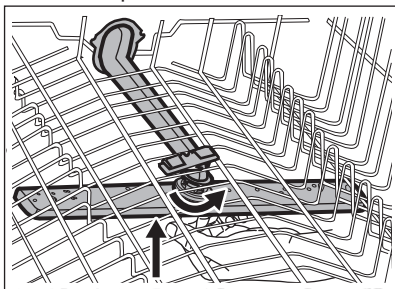

## 12. ODSTRAŇOVÁNÍ ZÁVAD

Pokud nezačne spotřebič pracovat nebo se během provozu zastavuje, předtím než se obrátíte na autorizované servisní středisko, zkontrolujte, zda nemůžete problém vyřešit sami pomocí informací v tabulce.



### **VAROVÁNÍ!**

Nesprávné provedené opravy mohou mít za následek vážné ohrožení bezpečnosti uživatele. Jakékoliv opravy musí provést kvalifikovaný personál.

## 11.3 Čištění vnějších ploch



- Vyčistěte spotřebič vlhkým měkkým hadrem.
- Používejte pouze neutrální mycí prostředky.
- Nepoužívejte prostředky s drsnými částicemi, drátěnky nebo rozpouštědla.

## 11.4 Čištění vnitřního prostoru

- Pečlivě očistěte spotřebič včetně pryžového těsnění dvířek vlhkým měkkým hadříkem.
- Pokud pravidelně používáte krátké programy, může uvnitř spotřebiče dojít k usazování mastnoty a vodního kamene. Aby k tomu nedocházelo, doporučujeme nejméně dvakrát měsíčně spustit dlouhý program.
- K uchování nejlepšího výkonu vašeho spotřebiče doporučujeme použít speciální čisticí prostředek pro myčky nádobí (alespoň jednou měsíčně). Řiďte se pečlivě pokyny na balení výrobku.

**U některých poruch se na displeji zobrazí výstražný kód.**

**Většinu problémů, které se objeví, lze vyřešit bez nutnosti kontaktovat autorizované servisní středisko.**

Problém a výstražný kód	Možná příčina a řešení
Nelze zapnout spotřebič.	<ul style="list-style-type: none"> <li>Ujistěte se, že je zástrčka zapojená do síťové zásuvky.</li> <li>Ujistěte se, že není poškozená domovní pojistka či jistič.</li> </ul>
Nespustil se program.	<ul style="list-style-type: none"> <li>Přesvědčte se, že jsou dvířka spotřebiče zavřená.</li> <li>Pokud je nastaven odložený start, zrušte jej nebo vyčkejte do konce odpočítávání.</li> <li>Spotřebič spustil regeneraci pryskyřice ve změkčovači vody. Délka této procedury je přibližně pět minut.</li> </ul>
Spotřebič se neplní vodou. Na displeji se zobrazí  .	<ul style="list-style-type: none"> <li>Zkontrolujte, zda je vodovodní kohoutek otevřený.</li> <li>Ujistěte se, že není příliš malý tlak na přívodu vody. Ohledně těchto informací se obraťte na místní vodárenský podnik.</li> <li>Ujistěte se, že není zanesený vodovodní kohoutek.</li> <li>Ujistěte se, že není zanesený filtr v přívodní hadici.</li> <li>Ujistěte se, že přívodní hadice není přehnutá či přiskřípnutá.</li> </ul>
Spotřebič nevypouští vodu. Na displeji se zobrazí  .	<ul style="list-style-type: none"> <li>Ujistěte se, že není zanesený sifon.</li> <li>Ujistěte se, že není zanesený filtr ve vypouštěcí hadici.</li> <li>Ujistěte se, že není zanesený vnitřní systém filtrů.</li> <li>Ujistěte se, že vypouštěcí hadice není přehnutá či přiskřípnutá.</li> </ul>
Je aktivován bezpečnostní systém proti vyplavení. Na displeji se zobrazí  .	<ul style="list-style-type: none"> <li>Zavřete vodovodní kohoutek a obraťte se na autorizované servisní středisko.</li> </ul>
Spotřebič se během chodu vícekrát zastaví a spustí.	<ul style="list-style-type: none"> <li>Nejde o závadu. Zajišťují se tím optimální výsledky mytí a úspora energie.</li> </ul>
Program probíhá příliš dlouho.	<ul style="list-style-type: none"> <li>Ke zkrácení délky programu zvolte funkci TimeSaver.</li> <li>Pokud je nastavena funkce odloženého startu, zrušte nastavenou prodlevu nebo vyčkejte do konce odpočítávání.</li> </ul>
Na displeji se zvýší zbývajících čas a přeskočí téměř na konec programu.	<ul style="list-style-type: none"> <li>Nejde o závadu. Spotřebič pracuje správně.</li> </ul>
Menší únik z dvířek spotřebiče.	<ul style="list-style-type: none"> <li>Spotřebič není vyrovnaný. Povolte či utáhněte seřiditelné nožičky (je-li to možné).</li> <li>Dvířka spotřebiče nejsou vystředěná vzhledem k vaně spotřebiče. Seřídte zadní nožičku (je-li to možné).</li> </ul>
Dvířka spotřebiče se obtížně zavírají.	<ul style="list-style-type: none"> <li>Spotřebič není vyrovnaný. Povolte či utáhněte seřiditelné nožičky (je-li to možné).</li> <li>Části nádobí přečnívají z košů.</li> </ul>

Problém a výstražný kód	Možná příčina a řešení
Z vnitřku spotřebiče vychází zvuky rachocení či klepání.	<ul style="list-style-type: none"> <li>Nádobí není správně rozmístěno v koších. Viz leták o plnění košů.</li> <li>Ujistěte se, že se mohou ostříkovací ramena volně otáčet.</li> </ul>
Spotřebič vyhodí pojistky.	<ul style="list-style-type: none"> <li>Nedostatečný příkon k současnému napájení všech používaných spotřebičů. Zkontrolujte hodnoty proudu u zásuvky a pojistek nebo vypněte jeden z používaných spotřebičů.</li> <li>Vnitřní elektrická závada na spotřebiči. Kontaktujte autorizované servisní středisko.</li> </ul>



Ohledně dalších možných příčin viz části „**Před prvním použitím**“, „**Denní používání**“ nebo „**Tipy a rady**“.

znovu, obraťte se na autorizované servisní středisko.

Při výskytu výstražných kódů, které nejsou uvedené v tabulce, se obraťte na autorizované servisní středisko.

Po kontrole spotřebiče jej vypněte a znovu zapněte. Pokud se problém objeví

## 12.1 Nádobí není dostatečně umyté nebo suché

Problém	Možná příčina a řešení
Špatné výsledky mytí.	<ul style="list-style-type: none"> <li>Viz „<b>Denní používání</b>“, „<b>Tipy a rady</b>“ a leták o plnění košů.</li> <li>Používejte intenzivnější mycí programy.</li> <li>Vyčistěte trysky ostříkovacích ramen a filtr. Řiďte se částí „<b>Čištění a údržba</b>“.</li> </ul>
Špatné výsledky sušení.	<ul style="list-style-type: none"> <li>Nádobí bylo ponecháno příliš dlouho uvnitř zavřeného spotřebiče.</li> <li>Došlo leštidlo nebo je nedostatečné dávkování leštidla. Nastavte dávkování leštidla na vyšší stupeň.</li> <li>Plastové předměty mohou vyžadovat osušení utěrkou.</li> <li>Nejlepších výsledků sušení dosáhnete, když zapnete funkci XtraDry a nastavíte AirDry.</li> <li>Doporučujeme vždy používat leštidlo, a to i společně s kombinovanými mycími tabletami.</li> </ul>
Na nádobí a skle jsou bílé šmouhy nebo modravý potah.	<ul style="list-style-type: none"> <li>Uvolňuje se příliš velké množství leštidla. Nastavte množství leštidla na nižší stupeň.</li> <li>Nadměrné množství mycího prostředku.</li> </ul>
Na sklenicích a nádobí jsou skvrny a zaschlé vodní kapky.	<ul style="list-style-type: none"> <li>Uvolňuje se příliš malé množství leštidla. Nastavte množství leštidla na vyšší stupeň.</li> <li>Příčinou může být kvalita leštidla.</li> </ul>

Problém	Možná příčina a řešení
Nádobí je mokré.	<ul style="list-style-type: none"> <li>• Nejlepších výsledků sušení dosáhnete, když zapnete funkci XtraDry a nastavíte AirDry.</li> <li>• Program neobsahuje sušící fázi nebo obsahuje pouze sušící fázi při nízké teplotě.</li> <li>• Dávkovač leštidla je prázdný.</li> <li>• Příčinou může být kvalita leštidla.</li> <li>• Příčinou může být kvalita mycích tablet. Zkuste jinou značku nebo zapněte dávkovač leštidla a použijte leštadlo spolu s mycími tabletami.</li> </ul>
Vnitřek spotřebiče je vlhký.	<ul style="list-style-type: none"> <li>• Nejedná se o závadu spotřebiče. Způsobuje to vlhkost vzduchu, který kondenzuje na stěnách spotřebiče.</li> </ul>
Během mytí dochází k nadměrnému pění.	<ul style="list-style-type: none"> <li>• Používejte pouze mycí prostředek pro myčky nádobí.</li> <li>• Dochází k úniku leštidla z dávkovače. Kontaktujte autorizované servisní středisko.</li> </ul>
Na přiborech jsou stopy rzi.	<ul style="list-style-type: none"> <li>• Ve vodě používané k mytí je příliš mnoho soli. Viz <b>„Nastavení změkčovače vody“</b>.</li> <li>• Přístroje ze stříbra a nerezové oceli byly vloženy dohromady. Vyvarujte se vložení stříbrných a nerezových přístrojů blízko sebe.</li> </ul>
Po dokončení programu jsou v dávkovači zbytky mycího prostředku.	<ul style="list-style-type: none"> <li>• Mycí tableta se vzpříčila v dávkovači, a proto nebyla plně rozpuštěna vodou.</li> <li>• Voda nemůže vymýt mycí prostředek z dávkovače. Ujistěte se, že není oštrifikovací rameno zablokované či ucpané.</li> <li>• Ujistěte se, že nádobí v koši nebrání víčku dávkovače mycího prostředku v otevření.</li> </ul>
Zápach uvnitř spotřebiče.	<ul style="list-style-type: none"> <li>• Viz <b>„Čištění vnitřního prostoru“</b>.</li> </ul>
Usazeniny vodního kamene na nádobí, ve vaně nebo na vnitřní straně dvířek.	<ul style="list-style-type: none"> <li>• Hladina soli je nízko, zkontrolujte kontrolku doplnění soli.</li> <li>• Víčko zásobníku na sůl je uvolněné.</li> <li>• Vaše voda z vodovodu je tvrdá. Viz <b>„Nastavení změkčovače vody“</b>.</li> <li>• Dokonce i při použití kombinovaných mycích tablet použijte sůl a nastavte regeneraci změkčovače vody. Viz <b>„Nastavení změkčovače vody“</b>.</li> <li>• Pokud usazeniny vodního kamene stále přetrvávají, vyčistěte spotřebič pomocí prostředků, které jsou vhodné pro tento konkrétní účel.</li> <li>• Použijte jiný mycí prostředek.</li> <li>• Obráťte se na výrobce mycího prostředku.</li> </ul>
Matné, zbarvené či naštípnuté nádobí.	<ul style="list-style-type: none"> <li>• Ujistěte se, že do spotřebiče vkládáte pouze nádobí, které lze bezpečně mýt v myčce nádobí.</li> <li>• Koš plňte a vyprazdňujte opatrně. Viz leták o plnění košů.</li> <li>• Křehké kusy nádobí vložte do horního koše.</li> </ul>



Ohledně dalších možných příčin viz části „Před prvním použitím“, „Denní používání“ nebo „Tipy a rady“.

## 13. TECHNICKÉ INFORMACE

Rozměry	Šířka / výška / hloubka (mm)	596 / 850 / 610
Připojení k elektrické síti <sup>1)</sup>	Napětí (V)	220 - 240
	Frekvence (Hz)	50
Tlak přívodu vody	bar (minimální a maximální)	0.5 - 8
	MPa (minimální a maximální)	0.05 - 0.8
Přívod vody	Studená nebo teplá voda <sup>2)</sup>	max. 60 °C
Kapacita	Jídelní soupravy	15
Příkon	Režim zapnuto (W)	5.0
Příkon	Režim vypnuto (W)	0.10

<sup>1)</sup> Ohledně ostatních údajů viz typový štítek.

<sup>2)</sup> Pokud odebíráte horkou vodu z alternativních zdrojů (např. solární panely, větrná energie), použijte tuto horkou vodu ke snížení spotřeby energie.

## 14. POZNÁMKY K OCHRANĚ ŽIVOTNÍHO PROSTŘEDÍ

Recyklujte materiály označené symbolem . Obaly vyhodte do příslušných odpadních kontejnerů k recyklaci. Pomáhejte chránit životní prostředí a lidské zdraví a recyklovat elektrické a elektronické spotřebiče

určené k likvidaci. Spotřebiče označené příslušným symbolem nelikvidujte spolu s domovním odpadem. Spotřebič odevzdejte v místním sběrném dvoře nebo kontaktujte místní úřad.

## TARTALOM

1. BIZTONSÁGI INFORMÁCIÓK.....	25
2. BIZTONSÁGI UTASÍTÁSOK.....	26
3. TERMÉKLEÍRÁS.....	28
4. KEZELŐPANEL.....	29
5. PROGRAMOK.....	30
6. BEÁLLÍTÁSOK.....	31
7. KIEGÉSZÍTŐ FUNKCIÓK.....	34
8. AZ ELSŐ HASZNÁLAT ELŐTT.....	35
9. NAPI HASZNÁLAT.....	37
10. HASZNOS TANÁCSOK ÉS JAVASLATOK.....	38
11. ÁPOLÁS ÉS TISZTÍTÁS.....	40
12. HIBAEHÁRÍTÁS.....	42
13. MŰSZAKI INFORMÁCIÓK.....	46

## AZ ÖN ELÉGEDETTSÉGE ÉRDEKÉBEN

Köszönjük, hogy megvásárolta ezt az AEG készüléket. Termékünk gyártásakor egy olyan berendezést kívántunk megalkotni az Ön számára, amely kifogástalan teljesítményt nyújt hosszú éveken keresztül, köszönhetően az alkalmazott innovatív technológiáknak, amelyek az életét jelentősen megkönnyítik – és amelyeket más készülékeken nem talál meg. Kérjük, szánjon néhány percet az útmutató végigolvasására, hogy a maximumot hozhassa ki készülékéből. Látogassa meg a weboldalunkat:



Kezelési tanácsok, kiadványok, hibaelhárító, szerviz információk:  
**[www.aeg.com/webselfservice](http://www.aeg.com/webselfservice)**



További előnyökért regisztrálja készülékét:  
**[www.registreaeg.com](http://www.registreaeg.com)**



Kiegészítők, segédanyagok és eredeti alkatrészek vásárlása a készülékhez:  
**[www.aeg.com/shop](http://www.aeg.com/shop)**

## VÁSÁRLÓI TÁMOGATÁS ÉS SZERVIZ

Kizárólag eredeti alkatrészek használatát javasoljuk.

Ha készülékével a szervizhez fordul, legyenek kéznél az alábbi adatok: Típus, termékszám, sorozatszám.

Ezek az információk az adattáblán olvashatók.

 Figyelmeztetés - Biztonsági információk

 Általános információk és hasznos tanácsok

 Környezetvédelmi információk

A változtatások jogát fenntartjuk.



## 1. BIZTONSÁGI INFORMÁCIÓK

Az üzembe helyezés és használat előtt gondosan olvassa el a mellékelt útmutatót. A gyártó nem vállal felelősséget a helytelen beszerelés vagy használat miatt keletkezett sérülésekért és károkért. Tartsa biztonságos és elérhető helyen az útmutatót, hogy szükség esetén mindig a rendelkezésére álljon.

### 1.1 Gyermekek és fogyatékkal élő személyek biztonsága

- A készüléket 8 év feletti gyermekek és csökkent fizikai, értelmi vagy mentális képességű, illetve megfelelő tapasztalatok vagy ismeretek híján lévő személyek csak felügyelettel, vagy a készülék biztonságos használatára vonatkozó megfelelő tájékoztatás esetén használhatják.
- Ne hagyja, hogy gyerekek játsszanak a készülékkel.
- A mosószeret tartsa távol a gyermekektől.
- A gyermekeket és a háziállatokat tartsa távol a készüléktől, amikor az ajtaja nyitva van.
- Gyermekek felügyelet nélkül nem végezhetnek tisztítási vagy karbantartási tevékenységet a készüléken.

### 1.2 Általános biztonság

- A készüléket háztartási, illetve más hasonló felhasználási területekre szánták, mint például:
  - hétfélig házak, üzletek, irodák és egyéb munkahelyeken kialakított személyzeti konyhák;
  - hotelek, motelek, szállások reggelivel és egyéb lakás céljára szolgáló ingatlanok esetén az ügyfelek számára.
- Ne változtassa meg a készülék műszaki jellemzőit.
- Az üzemi víznyomás (minimum és maximum) értékének 0.5 (0.05) / 8 (0.8) bar (MPa) között kell lennie.

- Soha ne lépje túl a megengedett legnagyobb töltetet 15.
- Ha a hálózati kábel megsérül, azt a gyártónak vagy a márkaszerviznek vagy más hasonlóan képzett személynek kell kicserélnie, nehogy veszélyhelyzet álljon elő.
- Lefelé fordítva helyezze a késeket és a hegyes evőeszközöket az evőeszközkosárba, vagy az élükkel lefele fordítva fektesse azokat az evőeszközfiókba.
- Tilos a készülék ajtaját felügyelet nélkül nyitva hagyni a véletlen rálépés elkerülése érdekében.
- Bármilyen karbantartás előtt kapcsolja ki a készüléket, és húzza ki a hálózati csatlakozódugót a csatlakozóaljzattól.
- A készülék tisztításához ne használjon nagy nyomású vízsugarat és/vagy gőzt.
- Ügyeljen arra, hogy a készülék alsó részén levő szellőzőnyílásokat (ha vannak) ne zárja le szőnyeg vagy egyéb tárgy.
- A készülék vízvezeték-re történő csatlakoztatásához használja a mellékelt, új tömlőkészletet. Régi tömlőkészlet nem használható fel újra.

## 2. BIZTONSÁGI UTASÍTÁSOK

### 2.1 Elhelyezés

- Távolítsa el az összes csomagolóanyagot.
- Ne helyezzen üzembe, és ne is használjon sérült készüléket.
- Ne helyezze üzembe a készüléket olyan helyen, ahol a hőmérséklet 0 °C alatt van.
- Tartsa be a készülékhez mellékelt üzembe helyezési útmutatóban foglaltakat.

### 2.2 Elektromos csatlakoztatás



#### FIGYELMEZTETÉS!

Tűz- és áramütésveszély.

- A készüléket kötelező földelni.

- Ellenőrizze, hogy az adattáblán szereplő adatok megfelelnek-e a helyi elektromos hálózat paramétereinek.
- Mindig megfelelően felszerelt, áramütés ellen védett aljzatot használjon.
- Ne használjon hálózati elosztókat és hosszabbító kábeleket.
- Ügyeljen a hálózati csatlakozódugó és a hálózati kábel épségére. Amennyiben a készülék hálózati vezetékét ki kell cserélni, a cserét márkaszervizünknel végeztesse el.
- Csak az üzembe helyezés befejezése után csatlakoztassa a hálózati csatlakozódugót a hálózati csatlakozóaljzatba. Ügyeljen arra, hogy a hálózati dugasz üzembe helyezés után is könnyen elérhető legyen.

- A készülék csatlakozásának bontására, soha ne a hálózati kábelnél fogva húzza ki a csatlakozódugót. A kábelt mindig a csatlakozódugónál fogva húzza ki.
- A készülék megfelel az EGK irányelveinek.
- Kizárólag az Egyesült Királyságban és Írországban érvényes. A készülék egy 13 amperes hálózati csatlakozódugóval rendelkezik. Ha a hálózati vezetékben lévő biztosítékot cserélni kell, az alábbi típust használja: 13 amp ASTA (BS 1362).

## 2.3 Vízhálózatra csatlakoztatás

- Ügyeljen arra, hogy ne okozzon sérülést a vízcsöveknek.
- Mielőtt új vagy hosszabb idő óta nem használt csövekhez csatlakoztatja javítás vagy új eszköz (pl. vízóra stb.) felszerelése után a készüléket, addig folyassa a vizet, amíg az teljesen ki nem tisztul.
- A készülék első használata közben és után ellenőrizze, hogy nem látható-e vízszivárgás.
- A befolyócső biztonsági szeleppel, valamint dupla bevonattal ellátott belső elektromos vezetékkel rendelkezik.

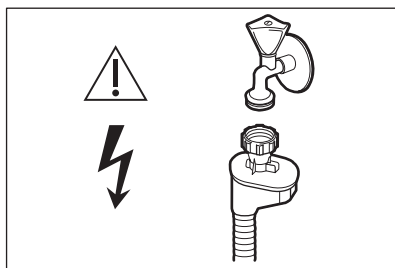

### FIGYELMEZTETÉS! Veszélyes feszültség.

- Ha a befolyócső megsérül, akkor azonnal zárja el a vízcsapot, majd húzza ki a csatlakozódugót a fali csatlakozóaljzatból. Forduljon a

márkaszervizhez a befolyócső cseréje érdekében.

## 2.4 Használat

- Ne üljön vagy álljon rá a nyitott ajtóra.
- A mosogatógépben használt mosogatószer veszélyesek. Tartsa be a mosogatószer csomagolásán feltüntetett utasításokat.
- Ne igyon a készülékben lévő vízből, és ne játsszon vele.
- Az edényeket a mosogatógépből csak a mosogatóprogram lejárta után vegye ki. Egy kevés mosogatószer maradhat az edényeken.
- A készülékből forró gőz szabadulhat ki, ha az ajtót mosogatóprogram futása közben kinyitja.
- Ne tegyen gyúlékony anyagot vagy gyúlékony anyaggal szennyezett tárgyat a készülékbe, annak közelébe, illetve annak tetejére.

## 2.5 Szerviz

- A készülék javítását bízza a márkaszervizre. Kizárólag eredeti alkatrészek használatát javasoljuk.
- Amikor a márkaszervizhez fordul, legyenek kéznél az alábbi adatok, melyek a készülék adattábláján találhatóak.  
Modell:  
PNC (termékkód):  
Sorozatszám:

## 2.6 Ártalmatlanítás



### FIGYELMEZTETÉS!

Sérülés- vagy fulladásveszély.

- Bontsa a készülék hálózati csatlakozását.
- Vágja le a hálózati tápkábelt, és helyezze a hulladékba.
- Szerelje le az ajtókilincset, hogy megakadályozza gyermekek és kedvenc állatok készülékben rekedését.

### 3. TERMÉKLEÍRÁS

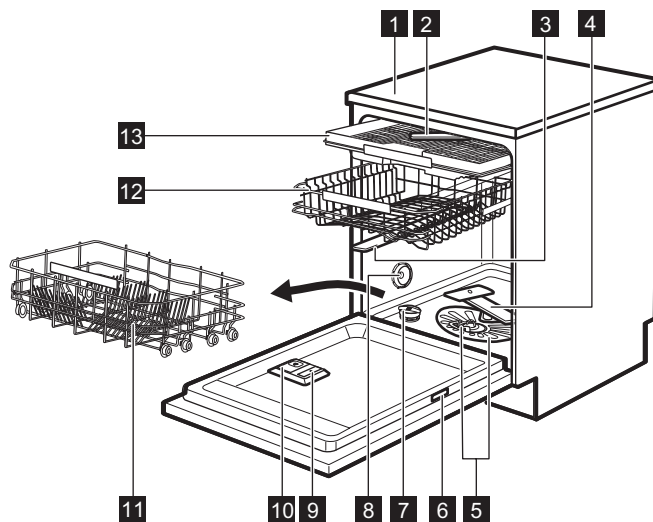

- 1** Készülék teteje
- 2** Legfelső szórókar
- 3** Felső szórókar
- 4** Alsó szórókar
- 5** Szűrők
- 6** Adattábla
- 7** Sótartály

- 8** Szellőzőnyílás
- 9** Öblítőszer-adagoló
- 10** Mosószer-adagoló
- 11** Alsó kosár
- 12** Felső kosár
- 13** Evőeszközfiók

## 4. KEZELŐPANEL

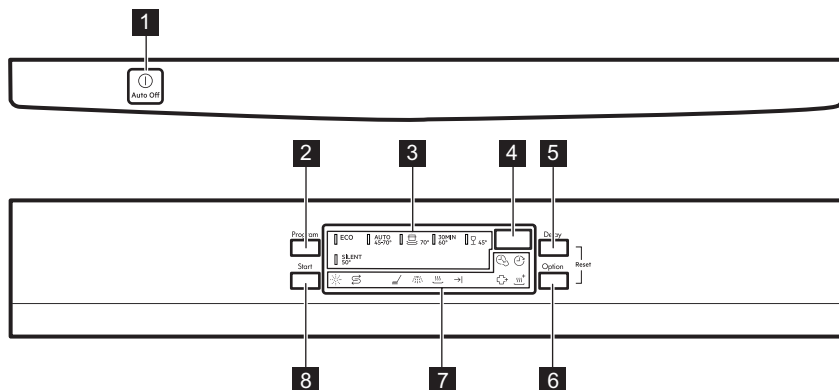



- |                          |                       |
|--------------------------|-----------------------|
| <b>1</b> Be/ki gomb      | <b>6</b> Option gomb  |
| <b>2</b> Program gomb    | <b>7</b> Visszajelzők |
| <b>3</b> Programkijelzők | <b>8</b> Start gomb   |
| <b>4</b> Kijelző         |                       |
| <b>5</b> Delay gomb      |                       |

### 4.1 Visszajelzők

Visszajelző	Megnevezés
	Mosogatási fázis. Akkor világít, amikor a készülék mosogatási és öblítési fázisban működik.
	Öblítési fázis. Világít, amikor az öblítési fázis működik.
	Szárítási fázis. Világít, amikor a szárítási fázis működik.
	Program vége visszajelző.
	TimeSaver visszajelző.
	XtraDry visszajelző.
	Öblítőszer visszajelző. A program működése során ez a visszajelző sohasem világít.
	Só visszajelző. A program működése során ez a visszajelző sohasem világít.
	Delay visszajelző.

<b>Visszajelző</b>	<b>Megnevezés</b>
	ExtraHygiene visszajelző.

## 5. PROGRAMOK

Program	Szennyezettség mértéke Töltet típusa	Programszakaszok	Kiegészítő funkciók
<b>ECO</b> <sup>1)</sup>	<ul style="list-style-type: none"> <li>• Normál szennyezettség</li> <li>• Edények és evőeszközök</li> </ul>	<ul style="list-style-type: none"> <li>• Előmosogatás</li> <li>• Mosogatás 50 °C</li> <li>• Öblítés</li> <li>• Szárítás</li> </ul>	<ul style="list-style-type: none"> <li>• ExtraHygiene</li> <li>• TimeSaver</li> <li>• XtraDry</li> </ul>
<b>AUTO</b> <sup>2)</sup>	<ul style="list-style-type: none"> <li>• Összes</li> <li>• Edények, evőeszközök, lábasok és fazekak</li> </ul>	<ul style="list-style-type: none"> <li>• Előmosogatás</li> <li>• Mosogatás 45 °C – 70 °C</li> <li>• Öblítés</li> <li>• Szárítás</li> </ul>	<ul style="list-style-type: none"> <li>• ExtraHygiene</li> <li>• XtraDry</li> </ul>
	<ul style="list-style-type: none"> <li>• Erős szennyezettség</li> <li>• Edények, evőeszközök, lábasok és fazekak</li> </ul>	<ul style="list-style-type: none"> <li>• Előmosogatás</li> <li>• Mosogatás 70 °C</li> <li>• Öblítés</li> <li>• Szárítás</li> </ul>	<ul style="list-style-type: none"> <li>• TimeSaver</li> <li>• XtraDry</li> </ul>
	<ul style="list-style-type: none"> <li>• Normál vagy enyhe szennyeződés</li> <li>• Kényes cserép- és üvegedények</li> </ul>	<ul style="list-style-type: none"> <li>• Mosogatás 45 °C</li> <li>• Öblítés</li> <li>• Szárítás</li> </ul>	<ul style="list-style-type: none"> <li>• XtraDry</li> </ul>
<b>30MIN</b> <sup>3)</sup>	<ul style="list-style-type: none"> <li>• Friss szennyezettség</li> <li>• Edények és evőeszközök</li> </ul>	<ul style="list-style-type: none"> <li>• Mosogatás 60 °C</li> <li>• Öblítés</li> </ul>	<ul style="list-style-type: none"> <li>• ExtraHygiene</li> <li>• XtraDry</li> </ul>
<b>SILENT</b> <sup>4)</sup>	<ul style="list-style-type: none"> <li>• Normál szennyezettség</li> <li>• Edények és evőeszközök</li> </ul>	<ul style="list-style-type: none"> <li>• Előmosogatás</li> <li>• Mosogatás 50 °C</li> <li>• Öblítés</li> <li>• Szárítás</li> </ul>	<ul style="list-style-type: none"> <li>• XtraDry</li> </ul>



<sup>1)</sup> Ezzel a programmal a leghatékonyabb víz- és energiafogyasztás mellett mosogathatja el a normál mértékben szennyezett edényeket és evőeszközöket. Ezt a programot használják tesztprogramként a bevizsgáló intézetek.

<sup>2)</sup> A készülék érzékeli a kosarakba helyezett edények mennyiségét és szennyezettségét. Automatikusan beállítja a szükséges hőmérsékletet és a vízmennyiséget, az energiafogyasztást és a program időtartamát.

<sup>3)</sup> Ezzel a programmal fél töltet frissen szennyezett edényt mosogathat el. Rövid idő alatt is kiváló eredményt nyújt.

<sup>4)</sup> Ez a legcsendesebb program. A zajszint csökkentése érdekében a szivattyú nagyon alacsony fordulatszámon működik. Az alacsony fordulatszám miatt hosszabb a program időtartama.

## 5.1 Fogyasztási értékek

Program <sup>1)</sup>	Víz (l)	Energiafogyasztás (kWh)	Időtartam (perc)
<b>ECO</b>	11	0.950	232
<b>AUTO</b>	7 - 14	0.6 - 1.6	40 - 170
	12.5-14.5	1.4-1.7	170-190
	12 - 14	0.7 - 0.9	82-92
<b>30MIN</b>	10	0.9	30
<b>SILENT</b>	9 - 10	1.1 - 1.3	230 - 250

<sup>1)</sup> A víz nyomása és hőmérséklete, a hálózati feszültség ingadozásai, a funkciók és az edények mennyisége módosíthatja az értékeket.

## 5.2 Tájékoztatás a bevizsgáló intézetek számára

A bevizsgálás elvégzéséhez szükséges összes információ megszerzéséhez küldjön egy e-mailt a következő címre:

[info.test@dishwasher-production.com](mailto:info.test@dishwasher-production.com)

Jegyezze fel az adattáblán található termékszámot (PNC).

# 6. BEÁLLÍTÁSOK

## 6.1 Programválasztás üzemmód és felhasználói üzemmód

Amikor a készülék programválasztás üzemmódban van, beállíthatja a megfelelő programot, és beléphet a felhasználói üzemmódba.

### Felhasználói üzemmódban az alábbi beállítások módosíthatók:

- A vízlágyító szintjének beállítása a vízkeménységnek megfelelően.
- Az öblítőszer hiányára figyelmeztető visszajelző bekapcsolása/kikapcsolása.
- Az öblítőszer szintjének beállítása az előírt adagolásnak megfelelően.
- Az AirDry funkció bekapcsolása vagy kikapcsolása.

Ezeket a beállításokat a készülék a következő módosításig tárolja.

## A programválasztás üzemmód beállítása

A készülék programválasztás üzemmódban van, ha a program **ECO** jelzőfénye világít, és a kijelzőn a program időtartama látható.

A készülék bekapcsoláskor általában programválasztás üzemmódban van. Ha azonban mégsem ez történik, a programválasztás üzemmódot az alábbi módon lehet beállítani:

Nyomja meg és tartsa lenyomva egyszerre a **Delay** és a **Option** gombot, míg a készülék programválasztás üzemmódba nem lép.

## 6.2 A vízlágyító

A vízlágyító a vezetékes vízben található ásványi anyagok eltávolítására szolgál, amelyek hátrányosan befolyásolnák a mosogatás eredményességét, valamint rongálnák a készüléket.

Annál keményebb a víz, minél többet tartalmaz ezekből az ásványi anyagokból. A vízkeménységet különböző mértékegységekkel mérik.

A vízlágyítót a lakóhelyén jellemző vízkeménységhez kell beállítani. A víz

keménységét illetően a helyi vízművektől kaphat tájékoztatást. A jó mosogatási eredmény eléréséhez fontos a vízlágyító szintjének pontos beállítása.

### Vízkeménység

Német fok (°dH)	Francia fok (°fH)	mmol/l	Clarke fok	Vízlágyító szintje
47 - 50	84 - 90	8.4 - 9.0	58 - 63	10
43 - 46	76 - 83	7.6 - 8.3	53 - 57	9
37 - 42	65 - 75	6.5 - 7.5	46 - 52	8
29 - 36	51 - 64	5.1 - 6.4	36 - 45	7
23 - 28	40 - 50	4.0 - 5.0	28 - 35	6
19 - 22	33 - 39	3.3 - 3.9	23 - 27	5 1)
15 - 18	26 - 32	2.6 - 3.2	18 - 22	4
11 - 14	19 - 25	1.9 - 2.5	13 - 17	3
4 - 10	7 - 18	0.7 - 1.8	5 - 12	2
<4	<7	<0.7	< 5	1 2)

1) Gyári beállítás.

2) Ezen a szinten ne használjon sót.

**Amennyiben (sóval vagy só nélkül) használja a normál mosogatószert vagy a kombinált mosogatószertablettákat, állítsa be a megfelelő vízkeménységet, hogy a só feltöltés visszajelző bekapcsolva maradjon.**



A sót tartalmazó kombinált mosogatószertabletták nem elég hatékonyak a kemény víz lágyításához.

### A vízlágyító szintjének beállítása

A készüléknek programválasztó üzemmódban kell lennie.

1. A felhasználói üzemmódba lépéshez egyszerre nyomja meg és tartsa lenyomva a **Delay** és **Option** gombokat, amíg a **ECO**, **AUTO**,  és **30MIN**

visszajelzők villogni nem kezdenek, és a kijelző üressé nem válik.

2. Nyomja meg a **Program** gombot.
  - A **AUTO**,  és **30MIN** visszajelzők nem világítanak.
  - A **ECO** visszajelző tovább villog.
  - A kijelző az aktuális beállítást mutatja: pl.:  $5 \text{ L} = 5$ . szint.
3. A beállítás módosításához nyomja meg többször a **Program** gombot.
4. A beállítás megerősítéséhez nyomja meg a be/ki gombot.

### 6.3 Öblítőszert-adagoló

Az öblítőszert lehetővé teszi, hogy az edények folt- és csikmentesen száradjanak.

Az öblítőszert adagolása a forró vizes öblítési fázis alatt automatikusan történik.





Az öblítőszer adagolási mennyisége az 1. szint (legkisebb mennyiség) és 6. szint (legnagyobb mennyiség) között állítható be. A 0. szint kikapcsolja az öblítőszer-adagolót; ekkor nem történik öblítőszer-adagolás.

Gyári beállítás: 4. szint.

## Az öblítőszer szintjének beállítása

A készüléknek programválasztó üzemmódban kell lennie.

1. A felhasználói üzemmódba lépéshez egyszerre nyomja meg és tartsa lenyomva a **Delay** és **Option** gombokat, amíg a **ECO**, **AUTO**,  és **30MIN** visszajelzők villogni nem kezdenek, és a kijelző üressé nem válik.
2. Nyomja meg a **Delay** gombot.
  - A **ECO**, **AUTO** és **30MIN** visszajelzők nem világítanak.
  - A  visszajelző tovább villog.
  - A kijelző az aktuális beállítást mutatja: pl.: **4A** = 4. szint.
    - Az öblítőszer szintje 0A és 6A között helyezkedhet el, ahol a 0A szint azt jelenti, hogy öblítőszer nem kerül felhasználásra.
3. A beállítás módosításához nyomja meg többször a **Delay** gombot.
4. A beállítás megerősítéséhez nyomja meg a be/ki gombot.

## 6.4 Az öblítőszer-adagoló kiürülésére figyelmeztető jelzés

Az öblítőszer lehetővé teszi, hogy az edények folt- és csikmentesen száradjanak.

Az öblítőszer adagolása a forró vizes öblítési fázis alatt automatikusan történik.



Ha az öblítőszer-adagoló kiürült, az öblítőszer-adagoló visszajelző világítani kezd, ami azt jelzi, hogy be kell tölteni öblítőszerrel. Ha öblítőszer tartalmazó kombinált mosogatószer-tablettákat

használ, és a szárítási eredmény megfelelő, az öblítőszer feltöltésére figyelmeztető visszajelzőt ki lehet kapcsolni. Azonban a legjobb szárítási eredmények érdekében javasoljuk, hogy mindig használjon öblítőszerrel.

Amennyiben öblítőszer nélkül használja a normál mosogatószerrel vagy a kombinált mosogatószer-tablettákat, kapcsolja be a figyelmeztetést, hogy az öblítőszer feltöltés visszajelzője aktív maradjon.

## Hogyan lehet kikapcsolni az öblítőszer hiányára figyelmeztető értesítést?

A készüléknek programválasztó üzemmódban kell lennie.

1. A felhasználói üzemmódba lépéshez egyszerre nyomja meg és tartsa lenyomva a **Delay** és **Option** gombokat, amíg a **ECO**, **AUTO**,  és **30MIN** visszajelzők villogni nem kezdenek, és a kijelző üressé nem válik.
2. Nyomja meg a **Start** gombot.
  - A **ECO**,  és **30MIN** visszajelzők nem világítanak.
  - A **AUTO** visszajelző tovább villog.
  - A kijelző az aktuális beállítást mutatja: **! d** = az öblítőszer hiányára figyelmeztető visszajelző állandóan aktív (gyári beállítás).
3. A beállítás módosításához nyomja meg a **Start** gombot.
 

 **d** = az öblítőszer hiányára figyelmeztető visszajelző kikapcsolva.
4. A beállítás megerősítéséhez nyomja meg a be/ki gombot.

## 6.5 AirDry

Az AirDry kiegészítő funkcióval jobb szárítási eredmény érhető el alacsonyabb energiafogyasztás mellett.

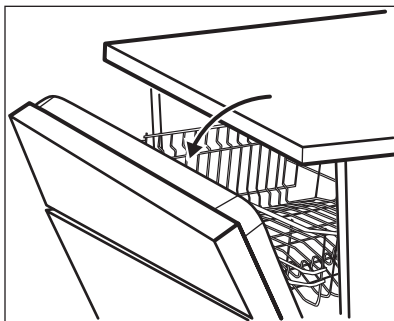

**i** A szárítási szakasz közben egy mechanizmus kinyitja a készülék ajtaját, és nyitva tartja azt.

**!** **VIGYÁZAT!**  
Az automatikus ajtónyitást követő 2 percen belül ne próbálja meg az ajtót becsukni. Ezzel kárt tehet a készülékben.

**!** **VIGYÁZAT!**  
Ha a közelben gyerekek is vannak, az AirDry rendszer kiiktatható, így az ajtó a ciklus végéig zárva marad.

## 7. KIEGÉSZÍTŐ FUNKCIÓK

**i** Egy program elindítása előtt mindig kapcsolja be a megfelelő kiegészítő funkciókat. A kiegészítő funkciókat a program működése közben nem lehet be- vagy kikapcsolni.

**i** Nem minden kiegészítő funkció kombinálható egymással. Ha egymással nem kombinálható kiegészítő funkciókat választ, a készülék automatikusan kikapcsol egy vagy több funkciót. Csak az aktív kiegészítő funkciók visszajelzője világít.

A szárítási eredmény javításához tekintse át az XtraDry kiegészítő funkciót, vagy kapcsolja be az AirDry kiegészítő funkciót.

### Az AirDry kiegészítő funkció kikapcsolása

A készüléknek programválasztó üzemmódban kell lennie.

1. A felhasználói üzemmódba lépéshez egyszerre nyomja meg és tartsa lenyomva a **Delay** és **Option** gombokat, amíg a **ECO**, **AUTO**, **☰** és **30MIN** visszajelzők villogni nem kezdenek, és a kijelző üressé nem válik.
2. Nyomja meg a **Option** gombot.
  - A **ECO**, **AUTO** és **☰** visszajelzők nem világítanak.
  - A **30MIN** visszajelző tovább villog.
  - A kijelző az aktuális beállítást mutatja: **! □ = AirDry** bekapcsolva.
3. A beállítás módosításához nyomja meg a **Option** gombot: **□ □ = AirDry** kikapcsolva.
4. A beállítás megerősítéséhez nyomja meg a be/ki gombot.

### 7.1 XtraDry

Kapcsolja be ezt a kiegészítő funkciót, ha szeretné megnövelni a szárítási teljesítményt. Ezen kiegészítő funkció alkalmazásakor néhány program időtartama, a vízfogyasztás és az utolsó öblítés hőmérséklete módosulhat.

Az XtraDry állandó kiegészítő funkció minden nem **ECO** programnál, és nem kell beállítani minden ciklusnál.

Az **ECO** program elindításakor az XtraDry kiegészítő funkció inaktív, és mindig kézzel kell bekapcsolni. A többi programnál az XtraDry állandó kiegészítő funkció, és a készülék automatikusan alkalmazza a következő ciklusoknál. Ez a beállítás bármikor módosítható.

Az XtraDry kiegészítő funkció bekapcsolása kikapcsolja a TimeSaver kiegészítő funkciót.

## A XtraDry funkció bekapcsolása

Addig tartsa nyomva az **Option** gombot, amíg az  visszajelző világítani nem kezd.

A kijelző a program frissített időtartamát mutatja.

## 7.2 TimeSaver

A TimeSaver lehetővé teszi a kiválasztott program időtartamának csökkentését.

A program teljes időtartama körülbelül 50%-kal csökken.

A mosogatás eredményessége megegyezik a normál időtartamú program eredményességével. A szárítás eredményessége csökkenhet.

Ez a kiegészítő funkció növeli a víz nyomását és hőmérsékletét. A mosogatási és szárítási fázisok rövidebbek.

Alapértelmezésben a TimeSaver ki van kapcsolva, azonban van lehetőség a bekapcsolására. Ez a kiegészítő funkció nem használható együtt az XtraDry kiegészítő funkcióval.

## A(z)TimeSaver funkció bekapcsolása

Addig tartsa nyomva a(z) **Option**

gombot, amíg a  visszajelző világítani nem kezd.

Amennyiben a kiegészítő funkció nem alkalmazható a programhoz, a hozzá tartozó visszajelző nem kezd el világítani, vagy néhány másodpercig gyorsan villog, majd elalszik.

A kijelző a program frissített időtartamát mutatja.

## 7.3 ExtraHygiene

Ez a kiegészítő funkció jobb higiéniai eredményt ér el azzal, hogy az utolsó öblítési fázis alatt legalább 10 percig 70 °C-on tartja a hőmérsékletet.

## A(z) ExtraHygiene funkció bekapcsolása

Addig tartsa nyomva a(z) **Option**

gombot, amíg a  visszajelző világítani nem kezd.

Amennyiben a kiegészítő funkció nem alkalmazható a programhoz, a hozzá tartozó visszajelző nem kezd el világítani, vagy néhány másodpercig gyorsan villog, majd elalszik.

A kijelző a program frissített időtartamát mutatja.

# 8. AZ ELSŐ HASZNÁLAT ELŐTT

1. **Ellenőrizze, hogy a vízlágyító aktuális szintje megfelel-e a használt víz keménységének. Amennyiben nem, állítsa be a vízlágyító szintjét.**
2. Töltse fel sótartályt.
3. Töltse fel az öblítőszer-adagolót.
4. Nyissa ki a vízcsapot.
5. A készülékben levő gyártási maradványok eltávolításához indítson el egy mosogatóprogramot.

Ne használjon mosogatószeret, és ne töltse meg a kosarakat.

Miután elindít egy programot, a készüléknek kb. 5 percre van szüksége ahhoz, hogy a vízlágyítóban lévő műgyantát regenerálja. Ekkor úgy tűnhet, hogy a készülék nem működik megfelelően. A mosogatási fázis csak akkor kezdődik meg, amikor a fenti művelet véget ér. Ez a művelet sor rendszeres időközönként ismétlődik.

## 8.1 Sótartály



### VIGYÁZAT!

Csak mosogatógéphez készült, speciális só használjon.

A só a vízlágyítóban a gyanta regenerálására, valamint a napi használat során a megfelelő mosogatási eredmény biztosítására szolgál.

### A sótartály feltöltése

1. Csavarja le a sótartály kupakját az óramutató járásával ellenkező irányba.
2. Öntsön 1 liter vizet a sótartályba (csak az első alkalommal).
3. Töltse fel a sótartályt regeneráló sóval.

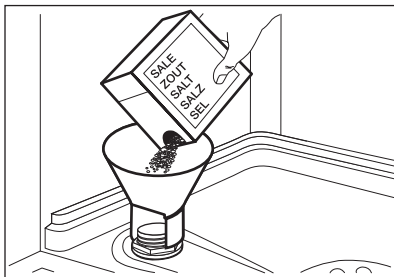

4. Távolítsa el a sótartály nyílása körül lévő só.

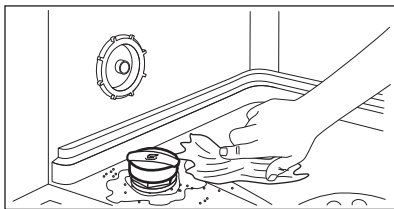

5. Csavarja vissza a kupakot az óramutató járásával megegyező irányban a sótartály bezárásához.



### VIGYÁZAT!

Víz és só juthat ki a töltés során a sótartályból. Miután feltöltötte a sótartályt, azonnal indítsa el a mosogatóprogramot a korrózió megelőzése érdekében.

## 8.2 Hogyan töltsük fel az öblítőszer-adagolót?

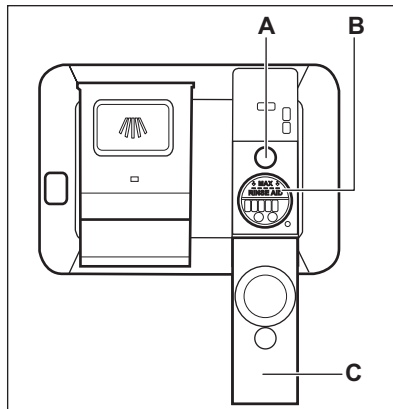

### VIGYÁZAT!

Csak mosogatógépekhez készített öblítőszer használjon.

1. Nyissa fel a fedelet (C).
2. Az öblítőszer-adagolót (B) a „MAX” jelzésig töltsé fel öblítőszerrel.
3. A kiömlött öblítőszerrel nedvszívó törülköendővel távolítsa el, hogy a mosogatóprogram alatt megakadályozza a túlzott habképződést.
4. Zárja le a fedelet. Ellenőrizze, hogy a fedél reteszeli-e a helyén.



Töltse fel az öblítőszer-adagolót, amikor a visszajelző (A) világos lesz.



Ha kombinált mosogatószertablettákat használ, és a szárítási eredmény megfelelő, az öblítőszer feltöltésére figyelmeztető visszajelzőt ki lehet kapcsolni. Javasoljuk, hogy mindig használjon öblítőszerrel, az öblítőszer tartalmazó kombinált mosogatószertablettákat használ.

## 9. NAPI HASZNÁLAT

1. Nyissa ki a vízcsapot.
2. A készülék bekapcsolásához nyomja meg a be/ki gombot.

Ügyeljen arra, hogy a készülék programválasztási üzemmódban legyen.

- Ha világít a só visszajelző, akkor töltsse fel a sótartályt.
  - Ha világít az öblítőszer-adagoló visszajelző, akkor töltsse fel az öblítőszer-adagolót.
3. Pakolja meg megfelelően a kosarakat.
  4. Töltsse be a mosogatószeret.
  5. Állítsa be és indítsa el a töltet típusának és a szennyeződés mértékének megfelelő programot.

### 9.1 A mosogatószer használata

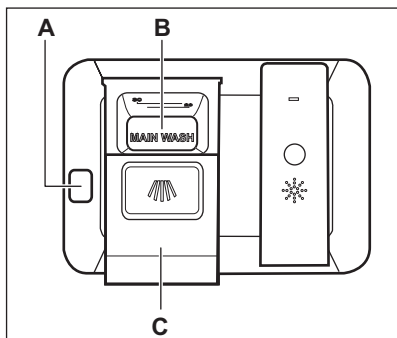

#### VIGYÁZAT!

Csak mosogatógéphez készült, speciális mosogatószeret használjon.

1. A kioldó gomb megnyomásával (A) nyissa ki a fedelet (C).
2. Tegye a mosogatószeret por vagy tableta formájában az adagolóba (B).
3. Ha előmosogatási fázissal rendelkező mosogatóprogramot használ, tegyen egy kevés mosogatószeret a készülék ajtajának belsejébe.
4. Zárja le a fedelet. Ellenőrizze, hogy a fedél reteszeli-e a helyén.

### 9.2 Program kiválasztása és elindítása

#### Az Auto Off funkció

Ha a készülék nem végez tevékenységet, akkor az energiafogyasztás csökkentése érdekében ez a funkció automatikusan kikapcsolja a készüléket.

A funkció az alábbiak esetén lép működésbe:

- A program befejezése után 5 perccel.
- 5 perccel azután, ha a program nem indult el.

#### A program indítása

1. A készülék bekapcsolásához nyomja meg a be/ki gombot. Ügyeljen arra, hogy a készülék legyen programválasztási üzemmódban, az ajtó pedig becsukva.
2. Annyiszor nyomja meg a **Program** gombot, amíg meg nem jelenik a beállítandó program visszajelzője.
3. Állítsa be a kívánt kiegészítő funkciót.
4. Nyomja meg a **Start** gombot a program elindításához.

- A futó fázis visszajelzője világítani kezd.
- Megkezdődik a program időtartamának visszaszámlálása 1 perces lépésekben.

#### Egy program késleltetett indítással való indítása

1. Állítson be egy programot.
2. Annyiszor nyomja meg a **Delay** gombot, amíg a beállítani kívánt késleltetés meg nem jelenik a kijelzőn (1 és 24 óra között).
3. Nyomja meg a **Start** gombot a visszaszámlálás elindításához.
  - A késleltetett indítás visszajelzője bekapcsol a visszaszámlálás elkezdődésének megerősítésére.

- Megkezdődik a visszaszámlálás 1 órás lépésekben. Kizárólag az utolsó óra visszaszámlálása történik 1 perces lépésekben.

Amikor a visszaszámlálás véget ér, a program elindul, és megjelenik az éppen futó fázis jelzőfénye. Kiálszik a késleltetett indítás visszajelző.

## Ajtónyitás a készülék működése közben

Ha kinyitja az ajtót egy program futása közben, a készülék leáll. Ez módosíthatja a program energiafogyasztását és időtartamát. Amikor ismét becsukja az ajtót, a visszaszámlálás a megszakítási ponttól folytatódik.



Ha a szárítási fázis alatt 30 másodpercnél hosszabb időre kinyitja az ajtót, az éppen futó program kikapcsol. Ez nem történik meg, ha az ajtót az AirDry funkció nyitja ki.



### VIGYÁZAT!

Ha a AirDry funkció automatikusan kinyitja a készülék ajtaját, ne próbálja azt becsukni a kinyitást követő 2 percen belül, mert ezzel kárt tehet a készülékben. Ha ezután az ajtó további 3 percig csukva marad, az éppen futó program befejeződik.

## Visszaszámlálás alatt a késleltetett indítás leállítás

Ha törli a késleltetett indítást, ismét be kell állítania a programot és a funkciókat.

Nyomja meg és tartsa lenyomva egyszerre a **Delay** és a **Option** gombot, míg a készülék programválasztás üzemmódba nem lép.

## A program törlése

Nyomja meg és tartsa lenyomva egyszerre a **Delay** és a **Option** gombot, míg a készülék programválasztás üzemmódba nem lép.

Egy új mosogatóprogram elindítása előtt ellenőrizze, hogy van-e mosogatószer a mosogatószer-adagolóban.

## Amikor a program véget ért

Minden gomb inaktív a be/ki gomb kivételével.

1. A készülék kikapcsolásához nyomja meg a be/ki gombot, vagy várja meg, hogy az Auto Off funkció automatikusan kikapcsolja a készüléket.  
Ha az Auto Off funkció bekapcsolása előtt kinyitja az ajtót, akkor automatikusan leáll a készülék.
2. Zárja el a vízcsapot.

# 10. HASZNOS TANÁCSOK ÉS JAVASLATOK

## 10.1 Általános

Az alábbi ötletek optimális tisztítási és szárítási eredményt biztosítanak a napi használat során, valamint segítséget nyújtanak a környezet megővésében.

- Távolítsa el a nagyobb ételmaradványokat az edényekről.
- Az edényeket ne öblítse le kézzel előzetesen. Ha szükséges, használja az előmosogatósi programot (ha van), vagy válasszon előmosogatósi fázissal rendelkező mosogatóprogramot.
- Mindig használja ki a kosarak teljes területét.
- A készülékbe való bepakolásakor ügyeljen arra, hogy a mosogatókar fűvókáiból kilépő víz teljesen elérhesse és lemoshassa az edényeket. Ügyeljen arra, hogy az edények ne érjenek egymáshoz, illetve ne fedjék le egymást.
- A mosogatószert, öblítőszert és sót használhatja különállóan, vagy használjon kombinált mosogatószertablettákat (pl.: „3 az 1-ben”, „4 az 1-ben”, „Mind az 1-ben”). Kövesse a

csomagoláson feltüntetett utasításokat.

- Válassza ki a töltet típusának és a szennyeződés mértékének megfelelő programot. Az ECO programmal a leghatékonyabb víz- és energiafogyasztás mellett mosogathatja el a normál mértékben szennyezett edényeket és evőeszközöket.

## 10.2 Só, öblítőszer és mosogatószer használata

- Kizárólag sót, öblítőszeret és mosogatószert használjon a mosogatógépben. Egyéb termékek károsodást okozhatnak a készülékben.
- Az olyan környéken, ahol a víz kemény vagy nagyon kemény, javasoljuk a sima mosogatószer (további hatóanyagokkal nem rendelkező por, gél, tablettá), öblítőszer és só különálló használatát az optimális tisztítási és szárítási eredmény eléréséhez.
- Legalább havonta egyszer speciális készítménnyel járassa meg a készüléket.
- Rövid programok során nem oldódnak fel teljesen a mosogatószer tabletták. A mosogatószer maradványok edényeken való lerakódásának megakadályozására hosszú programoknál használja a tablettákat.
- Ne használjon a szükségesnél több mosogatószert. További információkért olvassa el a mosogatószer csomagolásán található útmutatásokat.

## 10.3 Mit tegyek, ha szeretném abbahagyni a kombinált mosogatószer-tabletták használatát?

Külön mosogatószer, só és öblítőszer használatának megkezdése előtt végezze el az alábbi lépéseket:

1. Állítsa be a legmagasabb szintet a vízlágyítóban.
2. Ellenőrizze, hogy tele van-e a sótartály és az öblítőszer-adagoló.

3. Indítsa el a legrövidebb programot, mely öblítési fázist tartalmaz. Ne használjon mosogatószert, és ne töltsen meg a kosarakat.
4. A program lefutása után állítsa be a vízlágyítót a lakhelyén levő vízkeménységnek megfelelően.
5. Állítsa be az adagolt öblítőszer mennyiségét.
6. Kapcsolja be az öblítőszer hiányára figyelmeztető jelzést.

## 10.4 A kosarak megtöltése

- Csak mosogatógépbe tehető darabok mosogatására használja a készüléket.
- Ne tegyen fából, szaruból, alumíniumból, ónból és rézből készült darabokat a készülékbe.
- Ne helyezzen a készülékbe vizet felszívó darabokat (szivacsot, rongyot).
- Távolítsa el a nagyobb ételmaradványokat az edényekről.
- Áztassa fel az edényekre égett ételt.
- Az üreges tárgyakat (pl. csészék, poharak és lábasok) nyílásukkal lefele tegye be.
- Ellenőrizze, hogy a poharak nem érnek-e más poharakhoz.
- Az evőeszközöket és a kisebb tárgyakat helyezze az evőeszközfiókba.
- A könnyű darabokat helyezze a felső kosárba. Ügyeljen arra, hogy az eszközök ne mozdulhassanak el.
- A mosogatóprogram elindítása előtt győződjön meg arról, hogy a szűrőkarok szabadon mozoghatnak.

## 10.5 Egy program indítása előtt

A következőket ellenőrizze:

- A szűrők tiszták és megfelelően vannak elhelyezve.
- Szoros a sótartály kupakjának rögzítése.
- Nem tömődtek el a szűrőkarok.
- Van regeneráló só és öblítőszer (ha nem kombinált mosogatószer-tablettákat használ).
- Megfelelő az edények elhelyezése a kosarakban.

- A kiválasztott program megfelel a töltet típusának és a szennyeződés mértékének.
- Megfelelő mennyiségű mosogatószer használ.

2. Először az alsó kosarat, majd a felső kosarat ürítse ki.

**i** Miután a program véget ért, víz maradhat a készülék oldalfalain és ajtaján.

## 10.6 A kosarak kipakolása

1. Hagyja lehűlni az edényeket, mielőtt kipakolná a készülékből. A forró edények könnyebben megsérülnek.

# 11. ÁPOLÁS ÉS TISZTÍTÁS



### FIGYELMEZTETÉS!

Karbantartás előtt kapcsolja ki a készüléket, és húzza ki a hálózati csatlakozódugót a csatlakozóaljzatból.



Az elszennyeződött szűrők és az eltömődött szűrőkarok rontják a mosogatás eredményességét. Rendszeresen ellenőrizze, és szükség esetén tisztítsa meg azokat.

## 11.1 A szűrők tisztítása

A szűrőrendszer 3 részből áll.

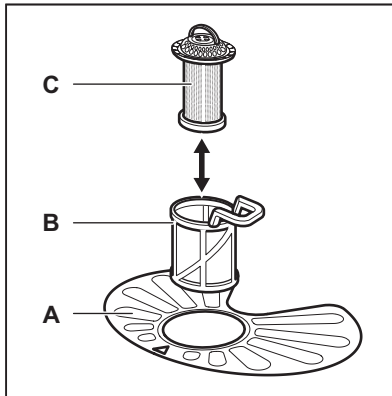

1. Az óramutató járásával ellentétesen fordítsa el a (B) szűrőt, és vegye ki.

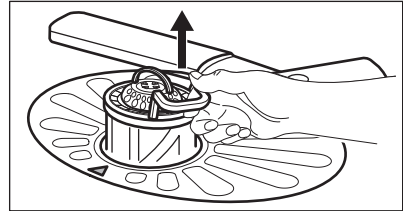
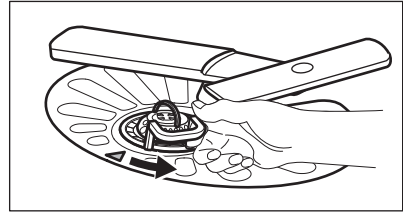

2. Húzza ki a (C) szűrőt a (B) szűrőből.
3. Vegye ki a lapos szűrőt (A).

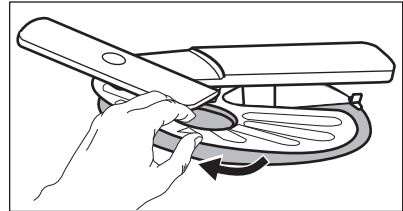

4. Vízrel tisztítsa meg a szűrőket.



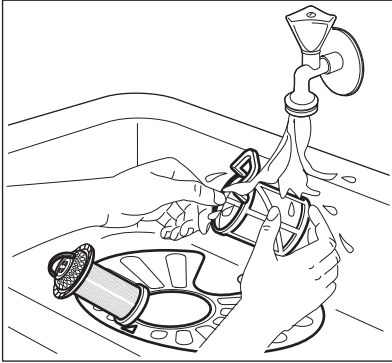

5. Győződjön meg arról, hogy nincs ételmaradvány vagy egyéb szennyeződés a vízgújtóban vagy annak széle körül.
6. Tegye vissza a lapos szűrőt (A) a helyére. Ügyeljen arra, hogy megfelelően helyezkedjen el a két vezetősín alatt.

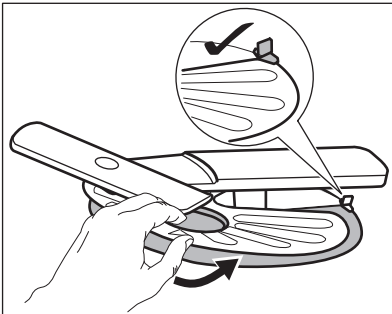

7. Szerelje vissza a szűrőket (B) és (C).
8. Tegye vissza a szűrőt (B) a lapos szűrőbe (A). Az óramutató járásával megegyező irányban forgassa, amíg nem rögzül.

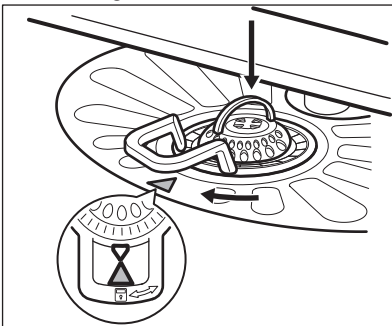
**VIGYÁZAT!**

A szűrők helytelen pozíciója nem kielégítő mosogatási eredményt okoz, és a készüléket is károsítja.

## 11.2 A felső szórókar tisztítása

A felső szórókar rendszeres tisztítását javasoljuk, így elkerülhető, hogy az ételmaradványok eltömítsék a kar furatait.

Az eltömődött furatok miatt előfordulhat, hogy a mosogatás eredménye nem lesz megfelelő.

1. Húzza ki a felső kosarat.
2. A szórókar kosárról való leoldásához nyomja a szórókart felfelé, az alsó nyíl által jelzett irányba, és közben fordítsa el az óramutató járásával megegyező irányba.

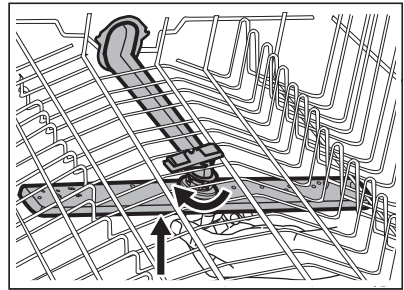

3. Tisztítsa meg a szórókart folyó víz alatt. Egy hegyes végű eszközzel, például fogvájóval távolítsa el a szennyeződést a furatokból.

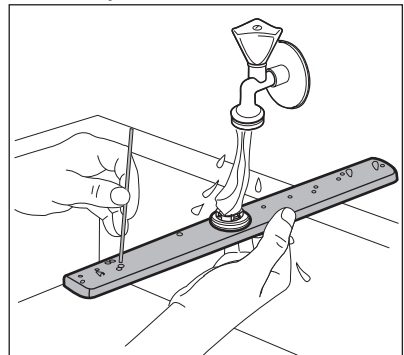

4. A szórókar kosárhoz rögzítéséhez nyomja a szórókart felfelé, az alsó

nyíl által jelzett irányba, és közben fordítsa el az óramutató járásával ellentétes irányba, míg a helyére nem rögzül.

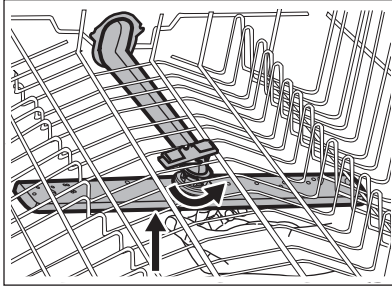

### 11.3 Külső tisztítás

- A készüléket puha, nedves ruhával tisztítsa.
- Csak semleges tisztítószeret használjon.
- Ne használjon súrolószert, súrolószivacsot vagy oldószereket.

## 12. HIBAELHÁRÍTÁS

Amennyiben a készülék nem indul el, vagy működés közben leáll, először győződjön meg arról, hogy saját maga képes-e a hiba elhárítására a táblázatban található információk segítségével, majd forduljon a márkaszervizhez.



#### FIGYELMEZTETÉS!

A nem megfelelően elvégzett javítások súlyos biztonsági kockázatot jelenthetnek a készülék felhasználója számára. Minden javítást képzett szakembernek kell elvégeznie.

### 11.4 Belső tisztítás

- Egy puha, nedves ronggyal gondosan tisztítsa meg a készüléket, beleértve az ajtó gumi tömítését.
- Amennyiben rendszeresen rövid időtartamú programokat használ, ezek zsír- és vízkőlerakódásokat okozhatnak a készülék belsejében. Ennek megakadályozása érdekében azt javasoljuk, hogy legalább 2 havonta futtasson le egy hosszú időtartamú mosogatóprogramot.
- A készülék maximális hatékonyságának megőrzése érdekében javasoljuk, hogy (legalább havonta egyszer) használja a mosogatógépekhez kifejlesztett speciális tisztítószeret. Gondosan kövesse a termék csomagolásán található útmutatásokat.

**Bizonyos meghibásodások esetén a kijelzőn egy riasztási kód látható.**

**Az előforduló hibák többsége anélkül megoldható, hogy a márkaszervizhez kellene fordulni.**

#### Meghibásodás és riasztási kód    Lehetséges ok és megoldás

Nem lehet bekapcsolni a készüléket.

- Ügyeljen arra, hogy a villásdugó be legyen dugva a hátlózi aljzatba.
- Ellenőrizze, hogy nem oldott-e ki valamelyik biztosíték a biztosítékdozban.

Meghibásodás és riasztási kód	Lehetséges ok és megoldás
A program nem indul el.	<ul style="list-style-type: none"> <li>• Ellenőrizze, hogy a készülék ajtaja be van-e csukva.</li> <li>• Ha késleltetett indítás van beállítva, törölje azt, vagy várja meg a visszaszámlálás befejeződését.</li> <li>• A készülék megkezdte a gyanta regenerálását a vízlágyítóban. A művelet időtartama kb. 5 perc.</li> </ul>
A készülék nem tölt be vizet. A kijelzőn <i>10</i> jelenik meg.	<ul style="list-style-type: none"> <li>• Ellenőrizze, hogy nyitva van-e a vízcsap.</li> <li>• Ellenőrizze, hogy a hálózati víznyomás nem túl alacsony-e. Ezzel kapcsolatban kérjen tájékoztatást a helyi vízműtől.</li> <li>• Ellenőrizze, hogy a vízcsap nincs-e eltömődve.</li> <li>• Ellenőrizze, hogy a vízbefolyó-tömlőben található szűrő nincs-e eltömődve.</li> <li>• Ellenőrizze, hogy a vízbefolyó-tömlő nincs-e megcsavarodva vagy megtörve.</li> </ul>
A készülék nem engedi ki a vizet. A kijelzőn <i>20</i> jelenik meg.	<ul style="list-style-type: none"> <li>• Ellenőrizze, hogy a szifon nincs-e eltömődve.</li> <li>• Ellenőrizze, hogy a kifolyócsőben található szűrő nincs-e eltömődve.</li> <li>• Ellenőrizze, hogy a belső szűrőrendszer nincs-e eltömődve.</li> <li>• Ellenőrizze, hogy a kifolyócső nincs-e megcsavarodva vagy megtörve.</li> </ul>
A kifolyásgátló bekapcsolt. A kijelzőn <i>30</i> jelenik meg.	<ul style="list-style-type: none"> <li>• Zárja el a vízcsapot, és forduljon a márkaszervizhez.</li> </ul>
A készülék működés közben többször leáll, majd elindul.	<ul style="list-style-type: none"> <li>• Ez normális. Ez optimális tisztítást és energiatakarékos működést eredményez.</li> </ul>
A program túl hosszú ideig működik.	<ul style="list-style-type: none"> <li>• Válassza a TimeSaver kiegészítő funkciót a program idejének lerövidítéséhez.</li> <li>• Ha késleltetett indítás kiegészítő funkció van beállítva, törölje azt, vagy várja meg a visszaszámlálás befejeződését.</li> </ul>
A kijelzőn a hátralevő idő értéke növekszik, és majdnem a program befejezéséig tartó időre ugrik.	<ul style="list-style-type: none"> <li>• Ez nem hiba. A készülék megfelelően üzemel.</li> </ul>
A készülék ajtajából enyhe szivárgás észlelhető.	<ul style="list-style-type: none"> <li>• A készülék szintezése nem megfelelő. A vízszintbe állításhoz lazítsa vagy húzza meg az állítható lábakat (ha vannak).</li> <li>• A készülék ajtaja nem központosan áll az üstön. Állítson a hátsó lábon (ha van).</li> </ul>

Meghibásodás és riasztási kód	Lehetséges ok és megoldás
Nehéz becsukni a készülék ajtaját.	<ul style="list-style-type: none"> <li>A készülék színtezése nem megfelelő. A vízszintbe állításhoz lazítsa vagy húzza meg az állítható lábakat (ha vannak).</li> <li>Az edények és evőeszközök egyes részei kiállnak a kosarakból.</li> </ul>
Csörgő/kopogó zaj hallatszik a készülék belsejéből.	<ul style="list-style-type: none"> <li>Az edények és evőeszközök elhelyezése nem megfelelő a kosarakban. Lásd a kosár megpakolására vonatkozó ismertetőt.</li> <li>Ellenőrizze, hogy a szórókarok szabadon mozognak-e.</li> </ul>
A hálózati megszakító a készülék miatt leold.	<ul style="list-style-type: none"> <li>A hálózati megszakító terhelhetősége (amperszáma) nem elegendő az összes háztartási készülék egyszerre történő üzemeltetéséhez. Ellenőrizze a konnektor terhelhetőségét (amperszámát) és a megszakító kapacitását, és kapcsolja ki a használatban levő készülékek egyikét.</li> <li>Belső elektromos hiba a készülékben. Vegye fel a kapcsolatot egy márkaszervizzel.</li> </ul>



A lehetséges okok megismerésére nézze meg „**Az első használat előtt**”, a „**Napi használat**” vagy a „**Hasznos tanácsok és javaslatok**” című fejezetet.

Ha a probléma ismét jelentkezik, akkor forduljon a márkaszervizhez.

A táblázatban nem található riasztási kódokkal kapcsolatban forduljon a márkaszervizhez.

Miután ellenőrizte a készüléket, kapcsolja azt ki, majd kapcsolja be újra.

## 12.1 A mosogatás és a szárítás eredménye nem kielégítő

Jelenség	Lehetséges ok és megoldás
A mosogatás eredménye nem kielégítő.	<ul style="list-style-type: none"> <li>Olvassa el a „<b>Napi használat</b>” és a „<b>Hasznos tanácsok és javaslatok</b>” c. fejezetet, valamint a kosár megtöltésére vonatkozó útmutatót.</li> <li>Használjon intenzívebb mosogatóprogramot.</li> <li>Tisztítsa meg a szórókar-fúvókákat és a szűrőt. Olvassa el az „<b>Ápolás és tisztítás</b>” című fejezetet.</li> </ul>

Jelenség	Lehetséges ok és megoldás
A szárítás eredménye nem kiélegítő.	<ul style="list-style-type: none"> <li>• Az elmosogatott tárgyakat túl hosszú ideig hagyta a zárt készülékben.</li> <li>• Nincs a készülékben öblítőszer, vagy nem elegendő az adagolt öblítőszer mennyisége. Állítsa az öblítőszer-adagolót magasabb fokozatra.</li> <li>• Szükséges lehet a műanyag evőeszközök és edények törülközővel való szárítása.</li> <li>• A legjobb szárítási eredmény eléréséhez kapcsolja be az XtraDry kiegészítő funkciót, majd válassza az AirDry lehetőséget.</li> <li>• Javasoljuk, hogy mindig használjon öblítőszer, kombinált mosogatószer-tabletták használatakor is.</li> </ul>
Fehéres csíkok vagy kékes réteg látható a poharakon és edényeken.	<ul style="list-style-type: none"> <li>• Túl nagy volt az adagolt öblítőszer mennyisége. Alacsonyabb szintre állítsa be az öblítőszer szintjét.</li> <li>• Túl sok volt a mosogatószer.</li> </ul>
Szennyeződések és cseppnyomok vannak a poharakon és edényeken.	<ul style="list-style-type: none"> <li>• Nem elegendő az adagolt öblítőszer mennyisége. Állítsa magasabbra az öblítőszer szintjét.</li> <li>• Lehet, hogy az öblítőszer minősége az oka.</li> </ul>
Nedvesek az edények.	<ul style="list-style-type: none"> <li>• A legjobb szárítási eredmény eléréséhez kapcsolja be az XtraDry kiegészítő funkciót, majd válassza az AirDry lehetőséget.</li> <li>• Nem szerepel szárítási fázis a programban, vagy alacsony a szárítási fázis hőmérséklete.</li> <li>• Az öblítőszer-adagoló üres.</li> <li>• Lehet, hogy az öblítőszer minősége az oka.</li> <li>• Lehet, hogy a kombinált mosogatószer-tabletták minősége az oka. Próbálkozzon másik márkával, vagy töltsen fel az öblítőszer-adagolót, és kombinált mosogatószer-tablettákkal együtt használja az öblítőszer-tablettákat.</li> </ul>
A készülék belseje nedves.	<ul style="list-style-type: none"> <li>• Ez nem hiba. A jelenséget az okozza, hogy a levegőben levő nedvesség kicsapódik a falakon.</li> </ul>
Szokatlan habképződés mosogatás közben.	<ul style="list-style-type: none"> <li>• Csak mosogatógépekhez készült mosogatószerrel használjon.</li> <li>• Szívárog az öblítőszer-adagoló. Vegye fel a kapcsolót egy márkaszervizzel.</li> </ul>
Rozsdafoltok láthatók az evőeszközökön.	<ul style="list-style-type: none"> <li>• Túl sok a só a mosogatáshoz használt vízben. Lásd „<b>A vízlágyító</b>” c. fejezetet.</li> <li>• Ezüst és rozsdamentes evőeszközöket helyezett egymás mellé. Ne helyezzen egymáshoz közel ezüst és rozsdamentes tárgyakat.</li> </ul>

Jelenség	Lehetséges ok és megoldás
Mosogatószer marad a program végén a mosogatószer-adagolóban.	<ul style="list-style-type: none"> <li>A mosogatószer-tabletta beragadt az adagolóba, és ezért nem teljesen mosta ki a víz.</li> <li>A víz nem tudja kimosni a mosogatószert az adagolóból. Ellenőrizze, hogy a szűrőkar nincs-e eltömődve.</li> <li>Ellenőrizze, hogy a kosarakba helyezett eszközök nem akadályozzák-e a mosogatószer-adagoló fedelének kinyitását.</li> </ul>
A készülék belsejében kellemtelen szag észlelhető.	<ul style="list-style-type: none"> <li>Lásd a „<b>Belső tisztítás</b>” című szakaszt.</li> </ul>
Vízkölerakódás látható az evőeszközökön, az üstön és az ajtó belsején.	<ul style="list-style-type: none"> <li>A só szintje alacsony; ellenőrizze a feltöltés visszajelzőt.</li> <li>Laza a sótartály kupakjának rögzítése.</li> <li>A csapvíz kemény. Lásd „<b>A vízlágyító</b>” c. fejezetet.</li> <li>Még akkor is használjon sót, és állítsa be a vízlágyító regenerálását, ha kombinált mosogatószer-tablettákat használ. Lásd „<b>A vízlágyító</b>” c. fejezetet.</li> <li>Amennyiben továbbra is vízkőmaradványokat észlel, erre a célra készült speciális készüléktisztító szerrel tisztítsa meg a készüléket.</li> <li>Próbáljon ki másik mosogatószert.</li> <li>Forduljon a mosogatószer gyártójának ügyfélszolgálatához.</li> </ul>
Az edények fénytelené váltak, elszíneződtek vagy sérültek.	<ul style="list-style-type: none"> <li>Ellenőrizze, hogy kizárólag mosogatógépből tisztítható tárgyakat helyezett-e a készülékbe.</li> <li>Óvatosan végezze a kosarakba való be- és kipakolást. Lásd a kosár megpakolására vonatkozó ismertetőt.</li> <li>A kényes darabokat helyezze a felső kosárba.</li> </ul>



A lehetséges okok megismerésére nézze meg „**Az első használat előtt**”, a „**Napi használat**” vagy a „**Hasznos tanácsok és javaslatok**” című fejezetet.

## 13. MŰSZAKI INFORMÁCIÓK

Méretek	Szélesség / magasság / mélység (mm)	596 / 850 / 610
Elektromos csatlakoztatás <sup>1)</sup>	Feszültség (V)	220 - 240
	Frekvencia (Hz)	50
Hálózati víznyomás	bar (minimum és maximum)	0.5 - 8
	MPa (minimum és maximum)	0.05 - 0.8

Vízellátás	Hidegvíz vagy melegvíz <sup>2)</sup>	maximum 60 °C
Kapacitás	Teríték	15
Energiafogyasztás	Bekapcsolva hagyva (W)	5.0
Energiafogyasztás	Kikapcsolt állapotban (W)	0.10

<sup>1)</sup> A további értékeket lásd az adattáblán.

<sup>2)</sup> Ha a melegvíz alternatív energiaforrásból származik (pl. napelemek, szélenergia), akkor az energiafogyasztás csökkentése érdekében használja a melegvíz-vezetékét.

## 14. KÖRNYEZETVÉDELMI TUDNIVALÓK

A  következő jelzéssel ellátott anyagokat hasznosítsa újra. Újrahasznosításhoz tegye a megfelelő konténerekbe a csomagolást. Járuljon hozzá környezetünk és egészségünk védelméhez, és hasznosítsa újra az elektromos és elektronikus hulladékot. A

 tiltó szimbólummal ellátott készüléket ne dobja a háztartási hulladék közé. Juttassa el a készüléket a helyi újrahasznosító telepre, vagy lépjen kapcsolatba a hulladékkezelésért felelős hivatallal.

## OBSAH

1. BEZPEČNOSTNÉ INFORMÁCIE.....	49
2. BEZPEČNOSTNÉ POKYNY.....	50
3. POPIS SPOTREBIČA.....	52
4. OVLÁDACÍ PANEL.....	53
5. PROGRAMY.....	54
6. NASTAVENIA.....	55
7. VOLITEĽNÉ FUNKCIE.....	58
8. PRED PRVÝM POUŽITÍM.....	59
9. KAŽDODENNÉ POUŽÍVANIE.....	60
10. TIPY A RADY.....	62
11. OŠETROVANIE A ČISTENIE.....	63
12. RIEŠENIE PROBLÉMOV.....	65
13. TECHNICKÉ INFORMÁCIE.....	69

## NAJLEPŠIE VÝSLEDKY

Ďakujeme vám, že ste si vybrali tento výrobok značky AEG. Vyrobili sme ho tak, aby vám poskytoval perfektný výkon mnoho rokov, a s inovatívnymi technológiami, ktoré vám uľahčia život – to sú vlastnosti, ktoré pri bežných spotrebičoch často nenájdete. Venujte, prosím, niekoľko minút tomuto návodu a dôkladne si ho prečítajte, aby ste svoj spotrebič mohli využívať čo najlepšie. Navštívte našu internetovú stránku, kde nájdete:



Tipy na používanie, brožúry, pokyny na riešenie problémov a informácie o údržbe:

**[www.aeg.com/webselfservice](http://www.aeg.com/webselfservice)**



Zaregistrujte si výrobok a využívajte ešte lepšie služby:

**[www.registreaeg.com](http://www.registreaeg.com)**



Môžete si kúpiť príslušenstvo, spotrebný materiál a originálne náhradné diely pre váš spotrebič:

**[www.aeg.com/shop](http://www.aeg.com/shop)**

## STAROSTLIVOSŤ A SLUŽBY ZÁKAZNÍKOM

Odporúčame, aby ste používali originálne náhradné diely.

Keď budete kontaktovať autorizované servisné stredisko, nezabudnite si pripraviť nasledujúce údaje: Model, číslo výrobku, sériové číslo.

Tieto informácie nájdete na typovom štítku.

 Varovanie/upozornenie – Bezpečnostné pokyny

 Všeobecné informácie a tipy

 Ochrana životného prostredia

Vyhradzujeme si právo na zmeny bez predchádzajúceho upozornenia.



## 1. ⚠️ **BEZPEČNOSTNÉ INFORMÁCIE**

Pred inštaláciou a používaním spotrebiča si pozorne prečítajte priložený návod na používanie. Výrobca nezodpovedá za telesnú ujmu ani za škody spôsobené nesprávnou montážou alebo používaním. Tieto pokyny uskladnite na bezpečnom a prístupnom mieste, aby ste do nich mohli v budúcnosti nahliadnuť.

### 1.1 **Bezpečnosť detí a zraniteľných osôb**

- Tento spotrebič smú používať deti staršie ako 8 rokov a osoby so zníženou fyzickou, zmyslovou alebo psychickou spôsobilosťou alebo nedostatkom skúseností a znalostí, iba ak sú pod dozorom zodpovednej osoby alebo ak boli zodpovednou osobou poučené o bezpečnom používaní spotrebiča a rozumejú prípadným rizikám.
- Nedovoľte, aby sa deti hrali so spotrebičom.
- Umývacie/pracie/čistiace prostriedky uschovajte mimo dosahu detí.
- Keď sú dvierka otvorené, nedovoľte deťom a domácim zvieratám, aby sa k nim priblížili.
- Deti nesmú spotrebič bez dozoru čistiť ani vykonávať žiadnu údržbu na spotrebiči.

### 1.2 **Všeobecné bezpečnostné pokyny**

- Tento spotrebič je určený na používanie v domácnosti a podobnom prostredí, ako sú napr.:
  - vidiecke domy, kuchynky pre zamestnancov v obchodoch, kanceláriách a iných pracovných prostrediach,
  - pre klientov v hoteloch, motelloch, penziónoch a iných ubytovacích zariadeniach.
- Nemeňte technické charakteristiky tohto spotrebiča.
- Prevádzkový tlak vody (minimálny a maximálny) musí byť medzi 0.5 (0.05) / 8 (0.8) bar (MPa)
- Dodržiavajte maximálne množstvo 15 súprav riadu.

- Ak je poškodený elektrický napájací kábel, musíte ho dať vymeniť u výrobcu, v autorizovanom servisnom stredisku alebo u kvalifikovanej osoby, aby sa predišlo nebezpečenstvu.
- Príbor vložte do košíka na príbor s ostrými koncami smerom nadol alebo ho vložte do zásuvky na príbor vo vodorovnej polohe s ostrými hranami smerom nadol.
- Spotrebič nenechávajte s otvorenými dverami bez dozoru, aby ste predišli náhornému šliapnutiu na spotrebič.
- Pred vykonávaním údržby spotrebič vypnite a vytiahnite jeho zástrčku zo sieťovej zásuvky.
- Na čistenie spotrebiča nepoužívajte prúd vody pod tlakom a/alebo paru.
- Ak má spotrebič na základni vetracie otvory, nesmú byť zakryté napr. kobercom.
- Spotrebič treba zapojiť do vodovodnej siete pomocou novej dodanej súpravy hadíc. Staré súpravy hadíc sa nesmú opätovne použiť.

## 2. BEZPEČNOSTNÉ POKYNY

### 2.1 Inštalácia

- Odstráňte všetok obalový materiál.
- Poškodený spotrebič neinštalujte ani nepoužívajte.
- Spotrebič neinštalujte ani nepoužívajte na mieste, kde teplota môže klesnúť pod 0 °C.
- Dodržiavajte pokyny pre inštaláciu dodané so spotrebičom.

### 2.2 Zapojenie do elektrickej siete



#### **VAROVANIE!**

Hrozí nebezpečenstvo požiaru a zásahu elektrickým prúdom.

- Vždy používajte správne inštalované uzemnenú zásuvku.
- Nepoužívajte adaptéry, rozvojky ani predlžovacie prírodné káble.
- Uistite sa, že zástrčka a prírodný elektrický kábel nie sú poškodené. Ak prírodný elektrický kábel spotrebiča treba vymeniť, túto operáciu smie urobiť iba pracovník autorizovaného servisného strediska.
- Zástrčku zapojte do zásuvky až na konci inštalácie. Uistite sa, že je napájací elektrický kábel po inštalácii prístupný.
- Pri odpájaní spotrebiča od elektrickej siete neťahajte za napájací elektrický kábel. Vždy ťahajte za zástrčku.
- Tento spotrebič spĺňa smernice EHS.
- Iba pre V.B. a Írsko. Spotrebič má 13 A sieťovú zástrčku. Ak je potrebné vymeniť poistku sieťovej zástrčky, použite poistku: 13 amp ASTA (BS 1362).
- Spotrebič musí byť uzemnený.
- Uistite sa, že parametre na typovom štítku sú kompatibilné s elektrickým napätím zdroja napájania.

## 2.3 Pripojenie na vodovodné potrubie

- Vodné hadice nesmiete poškodiť.
- Pred pripojením k novým potrubiam alebo potrubiam, ktoré boli opravené alebo vybavené novými zariadeniami (vodomery atď.), nechajte vodu stiecť, kým nebude čistá a číra.
- Uistite sa, že počas alebo po prvom použití spotrebiča neuniká viditeľne voda.
- Prívodná hadica na vodu má bezpečnostný ventil a puzdro s vnútorným elektrickým káblom.

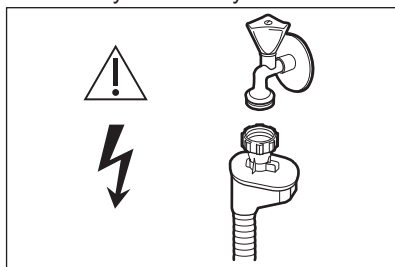

**VAROVANIE!**  
Nebezpečné napätie.

- Ak je prívodná hadica poškodená, okamžite zatvorte vodovodný kohútik a vytiahnite zástrčku zo zásuvky elektrickej siete. Kontaktujte autorizované servisné stredisko, aby vymenili prívodnú hadicu.

## 2.4 Použitie

- Na otvorené dvierka si nesadajte ani na ne nestúpajte.
- Umývacie prostriedky do umývačky sú nebezpečné. Dodržiavajte bezpečnostné pokyny na obale umývacieho/pracieho prostriedku.

- Nepite vodu zo spotrebiča a nehrajte sa s ňou.
- Nevyberajte riad zo spotrebiča, kým sa neskončí program. Na riade môžu zostať zvyšky umývacieho prostriedku.
- Ak otvoríte dvierka, keď je spustený program, zo spotrebiča môže uniknúť horúca para.
- Horľavé produkty alebo predmety, ktoré obsahujú horľavé látky, nekladajte do spotrebiča, do jeho blízkosti ani naň.

## 2.5 Servis

- V prípade potreby opravy spotrebiča sa obráťte na autorizované servisné stredisko. Odporúčame používať iba originálne náhradné diely.
- Keď sa obrátíte na autorizované servisné stredisko, skontrolujte, či máte k dispozícii nasledovné informácie uvedené na typovom štítku.

Model:

Č. výrobku (PNC):

Sériové číslo (Serial Number):

## 2.6 Likvidácia

**VAROVANIE!**  
Nebezpečenstvo poranenia alebo udusenía.

- Spotrebič odpojte od elektrickej siete.
- Odrežte elektrický kábel a zlikvidujte ho.
- Odstráňte západku dvierok, aby ste zabránili uviaznutiu detí a domácich zvierat v spotrebiči.

### 3. POPIS SPOTREBIČA

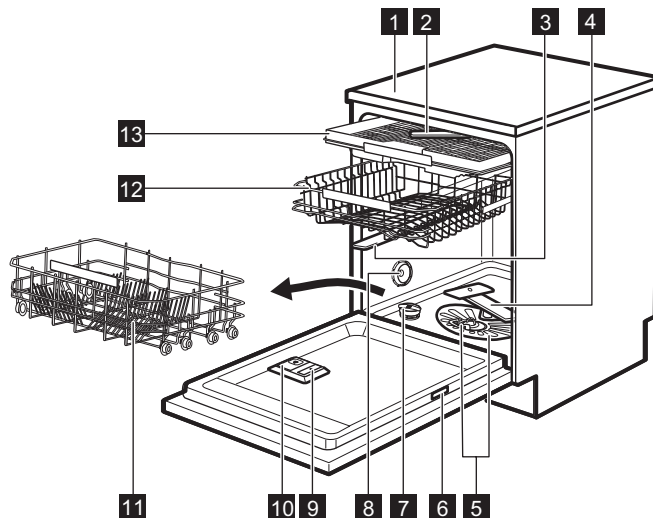

- |                                     |   |
|-------------------------------------|---|
| <b>1</b> Pracovná doska             | <b>8</b> Vetrací otvor                    |
| <b>2</b> Stropné sprchovacie rameno | <b>9</b> Dávkovač leštidla                |
| <b>3</b> Horné sprchovacie rameno   | <b>10</b> Dávkovač umývacieho prostriedku |
| <b>4</b> Dolné sprchovacie rameno   | <b>11</b> Dolný kôš                       |
| <b>5</b> Filtre                     | <b>12</b> Horný kôš                       |
| <b>6</b> Typový štítok              | <b>13</b> Priehradka na príbor            |
| <b>7</b> Zásobník na soľ            |   |

## 4. OVLÁDACÍ PANEL

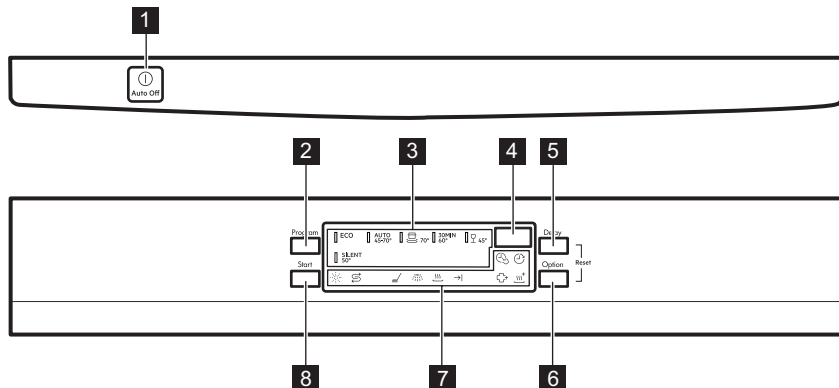



- |                                  |                                 |
|----------------------------------|---------------------------------|
| <b>1</b> Tlačidlo Zap/Vyp        | <b>6</b> Tlačidlo <b>Option</b> |
| <b>2</b> Tlačidlo <b>Program</b> | <b>7</b> Ukazovatele            |
| <b>3</b> Ukazovatele programov   | <b>8</b> Tlačidlo <b>Start</b>  |
| <b>4</b> Displej                 |                                 |
| <b>5</b> Tlačidlo <b>Delay</b>   |                                 |

### 4.1 Ukazovatele

Ukazovateľ	Popis
	Fáza umývania. Svieta, keď prebieha fáza umývania a oplachovania.
	Fáza oplachovania. Svieta počas fázy oplachovania.
	Fáza sušenia. Svieta sa počas fázy sušenia.
	Ukazovateľ skončenia.
	Ukazovateľ TimeSaver.
	Ukazovateľ XtraDry.
	Ukazovateľ stavu leštidla. Počas programu nikdy nesvieti.
	Ukazovateľ stavu soli. Počas programu nikdy nesvieti.
	Ukazovateľ Delay.
	Ukazovateľ ExtraHygiene.

## 5. PROGRAMY

Program	Stupeň znečistenia Druh náplne	Fázy programu	Voliteľné funkcie
<b>ECO</b> <sup>1)</sup>	<ul style="list-style-type: none"> <li>Bežné znečistenie</li> <li>Porcelán a jedá- lenský príbor</li> </ul>	<ul style="list-style-type: none"> <li>Predumytie</li> <li>Umývanie 50 °C</li> <li>Oplachovanie</li> <li>Sušenie</li> </ul>	<ul style="list-style-type: none"> <li>ExtraHygiene</li> <li>TimeSaver</li> <li>XtraDry</li> </ul>
<b>AUTO</b> <sup>2)</sup>	<ul style="list-style-type: none"> <li>Všetko</li> <li>Porcelán, jedá- lenský príbor, hr- nce a panvice</li> </ul>	<ul style="list-style-type: none"> <li>Predumytie</li> <li>Umývanie od 45 °C do 70 °C</li> <li>Oplachovanie</li> <li>Sušenie</li> </ul>	<ul style="list-style-type: none"> <li>ExtraHygiene</li> <li>XtraDry</li> </ul>
	<ul style="list-style-type: none"> <li>Silné znečistenie</li> <li>Porcelán, jedá- lenský príbor, hr- nce a panvice</li> </ul>	<ul style="list-style-type: none"> <li>Predumytie</li> <li>Umývanie 70 °C</li> <li>Oplachovanie</li> <li>Sušenie</li> </ul>	<ul style="list-style-type: none"> <li>TimeSaver</li> <li>XtraDry</li> </ul>
	<ul style="list-style-type: none"> <li>Bežné alebo mierne znečiste- nie</li> <li>Jemný porcelán a sklo</li> </ul>	<ul style="list-style-type: none"> <li>Umývanie 45 °C</li> <li>Oplachovanie</li> <li>Sušenie</li> </ul>	<ul style="list-style-type: none"> <li>XtraDry</li> </ul>
<b>30MIN</b> <sup>3)</sup>	<ul style="list-style-type: none"> <li>Nezaschnuté ne- čistoty</li> <li>Porcelán a jedá- lenský príbor</li> </ul>	<ul style="list-style-type: none"> <li>Umývanie 60 °C</li> <li>Oplachovanie</li> </ul>	<ul style="list-style-type: none"> <li>ExtraHygiene</li> <li>XtraDry</li> </ul>
<b>SILENT</b> <sup>4)</sup>	<ul style="list-style-type: none"> <li>Bežné znečiste- nie</li> <li>Porcelán a jedá- lenský príbor</li> </ul>	<ul style="list-style-type: none"> <li>Predumytie</li> <li>Umývanie 50 °C</li> <li>Oplachovanie</li> <li>Sušenie</li> </ul>	<ul style="list-style-type: none"> <li>XtraDry</li> </ul>

1) Tento program zaručuje najúčinnšie využitie vody a energie pri bežne znečistenom porceláne a príbore. Toto je štandardný testovací program pre skúšobne.



2) Spotrebič rozoznáva stupeň znečistenia a množstvo položiek v košoch. Automaticky upravuje teplotu a množstvo vody, spotrebu energie a trvanie programu.

3) S týmto programom môžete umývať polovičnú dávku čerstvo znečisteného riadu. Poskytuje dobré výsledky umývania v krátkom čase.

4) Toto je najtichší program. Čerpadlo pracuje pri veľmi nízkych otáčkach, aby sa znížila hladina hluku. Kvôli nízkym otáčkam trvá tento program dlho.

### 5.1 Spotreba

Program <sup>1)</sup>	Voda (l)	Energia (kWh)	Trvanie (min.)
<b>ECO</b>	11	0.950	232

Program <sup>1)</sup>	Voda (l)	Energia (kWh)	Trvanie (min.)
<b>AUTO</b>	7 - 14	0.6 - 1.6	40 - 170
	12.5-14.5	1.4-1.7	170-190
	12 - 14	0.7 - 0.9	82-92
<b>30MIN</b>	10	0.9	30
<b>SILENT</b>	9 - 10	1.1 - 1.3	230 - 250

<sup>1)</sup> Hodnoty ovplyvňujú nasledujúce faktory: tlak a teplota vody, kolísanie napätia v elektrickej sieti, voliteľné funkcie a množstvo riadu.

## 5.2 Informácie pre skúšobne

Ak potrebujete informácie ohľadne testovania, pošlite e-mail na adresu:

[info.test@dishwasher-production.com](mailto:info.test@dishwasher-production.com)

Uvedte číslo výrobku (PNC) uvedené na typovom štítku.

## 6. NASTAVENIA

### 6.1 Režim výberu programu a používateľský režim

Keď je spotrebič v režime výberu programu, môžete nastaviť program a vojsť do používateľského režimu.

**V používateľskom režime môžete zmeniť tieto nastavenia:**

- Úroveň zmäkčovača vody podľa tvrdosti vody.
- Zapnutie alebo vypnutie ukazovateľa doplnenia leštidla.
- Úroveň leštidla podľa požadovanej dávky.
- Zapnutie alebo vypnutie voliteľnej funkcie AirDry.

**Tieto nastavenia sa uložia, kým ich opäť nezmeníte.**

### Nastavenie režimu výberu programu

Spotrebič je v režime výberu programu, keď svieti ukazovateľ programu **ECO** a na displeji je zobrazené trvanie programu.

Keď zapnete spotrebič, zvyčajne je v režime výberu programu. Ak sa tak však nestane, môžete režim výberu programu nastaviť nasledovným spôsobom:

Naraz stlačte a podržte **Delay** a **Option**, až kým spotrebič nebude v režime výberu programu.

### 6.2 Zmäkčovač vody

Zmäkčovač vody odstraňuje z pritekajúcej vody minerály, ktoré by mohli mať negatívny vplyv na účinnosť umývania a na spotrebič.

Čím vyšší je obsah týchto minerálov, tým tvrdšia je voda. Tvrdosť vody sa meria v príslušných stupniciach.

Zmäkčovač vody treba nastaviť podľa tvrdosti vody vo vašom regióne. Informáciu o tvrdosti vody vo vašej lokalite vám poskytne miestna vodárenská spoločnosť. Je dôležité nastaviť správnu úroveň zmäkčovača vody, aby ste dosiahli dobré výsledky umývania.

## Tvrdosť vody

Nemecké stup- ne (°dH)	Francúzske stupne (°fH)	mmol/l	Clarkove stupne	Úroveň zmäkčova- ča vody
47 - 50	84 - 90	8.4 - 9.0	58 - 63	10
43 - 46	76 - 83	7.6 - 8.3	53 - 57	9
37 - 42	65 - 75	6.5 - 7.5	46 - 52	8
29 - 36	51 - 64	5.1 - 6.4	36 - 45	7
23 - 28	40 - 50	4.0 - 5.0	28 - 35	6
19 - 22	33 - 39	3.3 - 3.9	23 - 27	5 1)
15 - 18	26 - 32	2.6 - 3.2	18 - 22	4
11 - 14	19 - 25	1.9 - 2.5	13 - 17	3
4 - 10	7 - 18	0.7 - 1.8	5 - 12	2
<4	<7	<0.7	< 5	1 2)

1) Nastavenie z výroby.

2) Pri tejto úrovni nepoužívajte soľ.



**Či už použijete štandardný umývací prostriedok alebo kombinované umývacie tablety (so soľou alebo bez nej), nastavte správnu úroveň tvrdosti vody, aby zostal ukazovateľ doplnenia soli aktívny.**



Kombinované umývacie tablety s obsahom soli nie sú dostatočne účinné na zmäkčenie tvrdej vody.

## Nastavenie úrovne zmäkčovača vody

Spotrebič musí byť v režime výberu programu.

1. Ak chcete vstúpiť do používateľského režimu, súčasne stlačte a podržte tlačidlá **Delay** a **Option**, až kým ukazovateľ **ECO**, **AUTO**,  a **30MIN** nezačnú blikať a displej nebude prázdny.
2. Stlačte tlačidlo **Program**.
  - Ukazovateľ **AUTO**,  a **30MIN** zhasnú.
  - Ukazovateľ **ECO** naďalej bliká.

- Na displeji sa zobrazí aktuálne nastavenie: napr.  $5 \text{ } \bar{L}$  = úroveň 5.
3. Opakovaným stláčaním tlačidla **Program** zmeníte nastavenie.
  4. Stlačením tlačidla Zap/Vyp potvrdíte nastavenie.

## 6.3 Dávkovač leštidla

Leštidlo pomáha osušiť riad bez škvŕn a usadenín.

Leštidlo sa automaticky uvoľňuje pri fáze horúceho oplachovania.

Množstvo uvoľneného leštidla môžete nastaviť v škále od 1 (minimálne množstvo) po 6 (maximálne množstvo). Pri úrovni 0 sa vypne prívod leštidla a žiadne leštidlo sa nebude uvoľňovať.

Nastavenie z výroby: úroveň 4.

## Nastavenie úrovne dávkovania leštidla

Spotrebič musí byť v režime výberu programu.

1. Ak chcete vstúpiť do používateľského režimu, súčasne stlačte a podržte tlačidlá **Delay** a **Option**, až kým



ukazovatele **ECO, AUTO**,  a **30MIN** nezačnú blikať a displej nebude prázdny.

2. Stlačte tlačidlo **Delay**.
  - Ukazovatele **ECO, AUTO** a **30MIN** zhasnú.
  - Ukazovateľ  naďalej bliká.
  - Na displeji sa zobrazí aktuálne nastavenie: napr. **4A** = úroveň 4.
    - Úrovne leštidla sa líšia od 0A do 6A, kde úroveň 0A znamená, že sa nepoužíva leštadlo.
3. Opakovaným stláčaním tlačidla **Delay** zmeníte nastavenie.
4. Stlačením tlačidla Zap/Vyp potvrdíte nastavenie.

## 6.4 Ukazovateľ doplnenia leštidla

Leštadlo pomáha osušiť riad bez škvŕn a usadenín.

Leštadlo sa automaticky uvoľňuje pri fáze horúceho oplachovania.

Keď je zásobník na leštadlo prázdny, rozsvieti sa ukazovateľ leštidla, aby vás upozornil na doplnenie leštidla. Ak používate kombinované umývacie tablety s obsahom leštidla a ste spokojní s výsledkom sušenia, môžete vypnúť ukazovateľ doplnenia leštidla. V záujme najlepšej účinnosti sušenia vám však odporúčame vždy používať leštadlo.

Ak použijete štandardný umývací prostriedok alebo kombinované umývacie tablety bez leštidla, indikáciu zapnete, aby ukazovateľ doplnenia leštidla správne fungoval.

## Vypnutie ukazovateľa doplnenia leštidla

Spotrebič musí byť v režime výberu programu.

1. Ak chcete vstúpiť do používateľského režimu, súčasne stlačte a podržte tlačidlá **Delay** a **Option**, až kým ukazovatele **ECO, AUTO**,  a **30MIN** nezačnú blikať a displej nebude prázdny.

2. Stlačte tlačidlo **Start**.
  - Ukazovatele **ECO**,  a **30MIN** zhasnú.
  - Ukazovateľ **AUTO** naďalej bliká.
  - Na displeji sa zobrazí aktuálne nastavenie: **! d** = ukazovateľ doplnenia leštidla je zapnutý (nastavenie z výroby).
3. Stlačením tlačidla **Start** zmeníte nastavenie.
 

 **d** = ukazovateľ doplnenia leštidla je vypnutý.
4. Stlačením tlačidla Zap/Vyp potvrdíte nastavenie.

## 6.5 AirDry

AirDry zlepšuje účinnosť sušenia pri nižšej spotrebe energie.

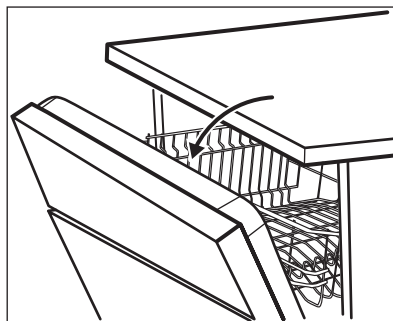

Počas fázy sušenia otvorí zariadenie dverka spotrebiča. Dvierka následne ostanú pootvorené.



### UPOZORNENIE!

Nepokúšajte sa o zatvorenie dvierok spotrebiča do 2 minút od automatického otvorenia. Mohlo by to spôsobiť poškodenie spotrebiča.

**UPOZORNENIE!**

V prípade prítomnosti detí môžete systém AirDry vypnúť, ak chcete po skončení cyklu ponechať dvierka zatvorené.



Ak chcete zlepšiť účinnosť sušenia, pozrite si voliteľnú funkciu XtraDry alebo zapnite AirDry.

**Vypnutie AirDry**

Spotrebič musí byť v režime výberu programu.

1. Ak chcete vstúpiť do používateľského režimu, súčasne stlačte a podržte tlačidlá **Delay** a **Option**, až kým

ukazovateľa **ECO, AUTO**,  a **30MIN** nezačnú blikať a displej nebude prázdny.

2. Stlačte tlačidlo **Option**.
  - Ukazovateľa **ECO, AUTO** a  zhasnú.
  - Ukazovateľ **30MIN** naďalej blinká.
  - Na displeji sa zobrazí aktuálne nastavenie:  = funkcia AirDry je zapnutá.
3. Stlačením **Option** zmeníte nastavenie:  = funkcia AirDry je vypnutá.
4. Stlačením tlačidla Zap/Vyp potvrdíte nastavenie.

**7. VOLITEĽNÉ FUNKCIE**

Požadované funkcie musíte aktivovať pred každým spustením programu. Funkciu nie je možné zapnúť či vypnúť pri spustenom programe.



Niektoré funkcie nie sú navzájom kompatibilné. Ak ste zvolili nekompatibilné funkcie, spotrebič automaticky deaktivuje jednu alebo viac funkcií. Svietiť zostanú iba ukazovateľa stále aktívnych funkcií.

**7.1 XtraDry**

Túto funkciu zapnite, ak chcete zvýšiť výkon sušenia. Použitie tejto funkcie môže ovplyvniť trvanie niektorých programov, spotrebu vody a teplotu posledného oplachovania.

Funkcia XtraDry je trvalou voliteľnou funkciou pre všetky programy okrem **ECO** a nemusíte ju nastavovať s každým cyklom.

Pri každom zapnutí **ECO** sa voliteľná funkcia XtraDry vypne a treba ju vybrať manuálne. Pri iných programoch je nastavenie XtraDry trvalé a automaticky

sa použije pre ďalšie cykly. Túto konfiguráciu môžete kedykoľvek zmeniť.

Zapnutie voliteľnej funkcie XtraDry deaktivuje funkciu TimeSaver.

**Zapnutie XtraDry**

Stlačte tlačidlo **Option** a podržte ho, kým sa nerozsvieti ukazovateľ . Na displeji sa zobrazí aktualizované trvanie programu.

**7.2 TimeSaver**

Funkcia TimeSaver umožňuje skrátiť trvanie zvoleného programu.

Celkové trvanie programu sa skráti približne o 50 %.

Účinnosť umývania je rovnaká ako pri programe s bežným trvaním. Môže sa zhoršiť účinnosť sušenia.

Táto funkcia zvyšuje tlak a teplotu vody. Fázy umývania a sušenia sú kratšie.

Štandardne je funkcia TimeSaver vypnutá, ale môžete ju zapnúť. Túto voliteľnú funkciu nie je možné súčasne kombinovať s funkciou XtraDry.

## Zapnutie TimeSaver

Stlačte tlačidlo **Option** a podržte ho, kým sa nerozsvieti ukazovateľ .

Ak nie je možné voliteľnú funkciu použiť pre daný program, príslušný ukazovateľ sa nerozsvieti alebo na niekoľko sekúnd rýchlo zabliká a potom zhasne.

Na displeji sa zobrazí aktualizovaná dĺžka trvania programu.

## 7.3 ExtraHygiene

Táto voliteľná funkcia zabezpečuje hygienickejšie výsledky tým, že udržiava

teplotu 70 °C minimálne 10 minút počas poslednej fázy oplachovania.

## Zapnutie ExtraHygiene

Stlačte tlačidlo **Option** a podržte ho, kým sa nerozsvieti ukazovateľ .

Ak nie je možné voliteľnú funkciu použiť pre daný program, príslušný ukazovateľ sa nerozsvieti alebo na niekoľko sekúnd rýchlo zabliká a potom zhasne.

Na displeji sa zobrazí aktualizovaná dĺžka trvania programu.

# 8. PRED PRVÝM POUŽITÍM

1. **Uistite sa, že aktuálna nastavená úroveň zmäkčovača vody zodpovedá tvrdosti pritekajúcej vody. Ak nie, upravte úroveň zmäkčovača vody.**
2. Naplňte zásobník na soľ.
3. Naplňte dávkovač leštidla.
4. Otvorte vodovodný ventil.
5. Spustíte program, aby ste odstránili prípadné zvyšky z výroby, ktoré môžu byť stále vnútri spotrebiča. Nepoužite umývací prostriedok a do košíkov nedávajte riad.

Po spustení programu môže spotrebiču trvať až do 5 minút, kým doplní zmäkčovač vody. Zdá sa, že spotrebič nefunguje. Fáza umývania začne až po skončení tohto procesu. Proces sa pravidelne opakuje.

## 8.1 Zásobník na soľ



### UPOZORNENIE!

Používajte výhradne soľ špeciálne určenú pre umývačky riadu.

Soľ sa používa na regeneráciu v zmäkčovači vody a na zabezpečenie dobrých výsledkov umývania pri každodennom používaní.

## Plnenie zásobníka na soľ

1. Otočte viečko zásobníka na soľ proti smeru hodinových ručičiek a vyberte ho.

2. Do zásobníka na soľ nalejte 1 liter vody (iba keď dopĺňate soľ prvýkrát).
3. Zásobník na soľ naplňte solou do umývačky riadu.



4. Soľ z okolia otvoru zásobníka na soľ odstráňte.

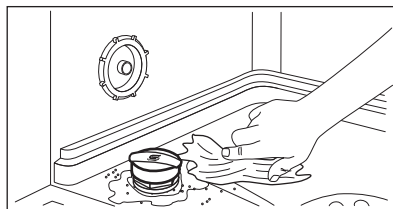

5. Zásobník na soľ zatvorte otočením veka zásobníka v smere otáčania hodinových ručičiek.



### UPOZORNENIE!

Pri naplnení zásobníka na soľ z neho môže vyteciť voda a soľ. Po naplnení zásobníka na soľ okamžite spustíte program, aby ste predišli korózii.

## 8.2 Naplnenie zásobníka leštidla

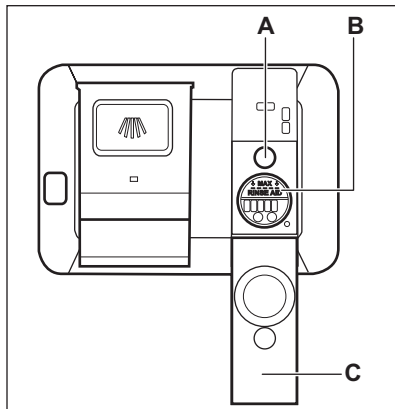

### UPOZORNENIE!

Používajte výhradne leštidlo špeciálne určené pre umývačky.

1. Otvorte veko (C).
2. Zásobník (B) naplňte tak, aby hladina leštidla bola zarovno so značkou „MAX“.
3. Rozliate leštidlo odstráňte pomocou handričky, aby ste predišli tvorbe veľkého množstva peny.
4. Zatvorte veko. Skontrolujte, či veko zapadlo na svoje miesto.



Zásobník leštidla naplňte, keď je ukazovateľ (A) svetlý.



Ak používate kombinované umývacie tablety a účinnosť sušenia je uspokojivá, môžete ukazovateľ doplnenia leštidla vypnúť. V záujme lepšej účinnosti sušenia vám odporúčame používať leštidlo vždy, aj v kombinácii s kombinovanými umývacími tabletami s obsahom leštidla.

## 9. KAŽDODENNÉ POUŽÍVANIE

1. Otvorte vodovodný ventil.
2. Stlačením tlačidla Zap/Vyp spotrebič zapnete.

Skontrolujte, či je spotrebič v režime výberu programu.

- Ak svieti ukazovateľ soli, naplňte zásobník na sol.
  - Ak svieti ukazovateľ leštidla, naplňte dávkovač leštidla.
3. Do košov vložte riad.
  4. Pridajte umývací prostriedok.
  5. Nastavte a spustíte správny program pre daný druh náplne a stupeň jej znečistenia.

### 9.1 Používanie umývacieho prostriedku

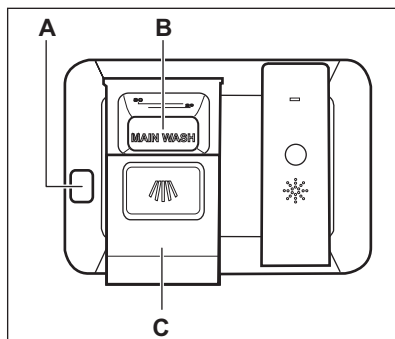

### UPOZORNENIE!

Používajte výhradne umývací prostriedok špeciálne určený pre umývačky riadu.

1. Stlačením uvoľňovacieho tlačidla (A) otvoríte kryt (C).

2. Umývací prostriedok vo forme prášku alebo tablety pridajte do priehradky (B).
3. Ak má program fázu predumývania, pridajte malé množstvo umývacieho prostriedku do vnútornej časti dvierok spotrebiča.
4. Zatvorte veko. Skontrolujte, či veko zapadlo na svoje miesto.

## 9.2 Nastavenie a spustenie programu

### Funkcia Auto Off

Táto funkcia znižuje spotrebu energie automatickým vypnutím spotrebiča, keď nie je v prevádzke.

Funkcia sa spustí:

- 5 minút po skončení programu.
- Po 5 minútach, ak sa nespustí program.

### Spustenie programu

1. Stlačením tlačidla Zap/Vyp spotrebič zapnete. Skontrolujte, či je spotrebič v režime výberu programu a či sú zatvorené dvierka.
2. Opakovane stláčajte tlačidlo **Program**, kým sa nerozsvieti ukazovateľ požadovaného programu.

Na displeji sa zobrazí trvanie programu.

3. Nastavte použiteľné funkcie.
4. Stlačením tlačidla **Start** spustíte program.
  - Rozsvieti sa ukazovateľ prebiehajúcej fázy.
  - Trvanie programu sa bude znižovať po minútach.

### Spustenie programu s posunutým štartom

1. Nastavte program.
2. Stláčajte tlačidlo **Delay**, kým sa na displeji nezobrazí čas posunutia, ktorý chcete nastaviť (od 1 do 24 hodín).
3. Stlačením tlačidla **Start** spustíte odpočítavanie.
  - Spustenie odpočítavania sa potvrdí rozsvietením ukazovateľa posunutého štartu.

- Nastavený čas sa znižuje po hodinách. Iba posledná hodina sa bude znižovať po minútach.

Po skončení odpočítavania sa program spustí a rozsvieti sa ukazovateľ spustenej fázy. Ukazovateľ posunutého štartu zhasne.

### Otvorenie dvierok spusteného spotrebiča

Ak otvoríte dvierka pri spustenom programe, spotrebič sa zastaví. Môže to ovplyvniť spotrebu energie a trvanie programu. Keď dvierka zatvoríte, spotrebič bude pokračovať od bodu, v ktorom bol program prerušený.



Ak počas fázy sušenia dvierka otvoríte na viac ako 30 sekúnd, spustený program sa skončí. Nestane sa tak pri otvorení dvierok funkciou AirDry.



#### UPOZORNENIE!

Do 2 minút od automatického otvorenia dvierok funkciou AirDry sa nepokúšajte o zatvorenie dvierok, keďže by mohli dôjsť k poškodeniu spotrebiča. Ak neskôr zatvoríte dvierka na ďalšie 3 minúty, spustený program sa skončí.

### Zrušenie posunutého štartu počas odpočítavania

Ak zrušíte posunutý štart, bude potrebné znovu nastaviť program a voliteľné funkcie.

Naraz stlačte a podržte **Delay** a **Option**, až kým spotrebič nebude v režime výberu programu.

### Zrušenie programu

Naraz stlačte a podržte **Delay** a **Option**, až kým spotrebič nebude v režime výberu programu.

Pred spustením nového programu skontrolujte, či sa v dávkovači

umývacieho prostriedku nachádza umývací prostriedok.

## Koniec programu

Všetky tlačidlá sú neaktívne, okrem tlačidla Zap/Vyp.

1. Stlačte tlačidlo Zap/Vyp alebo počkajte, kým funkcia Auto Off automaticky nevypne spotrebič. Ak otvoríte dverka pred zapnutím Auto Off, spotrebič sa automaticky vypne.
2. Zatvorte vodovodný ventil.

## 10. TIPY A RADY

### 10.1 Všeobecne

Nasledujúce tipy vám zaistia optimálny výsledok umývania a sušenia pri každodennom používaní a zároveň vám pomáhajú chrániť životné prostredie.

- Z riadu odstráňte väčšie zvyšky jedla a vyhodte ich do smetného koša.
- Riad ručne neoplachujte. V prípade potreby použite program Predumytie/ Opláchnutie (ak je k dispozícii) alebo zvolíte program s predumývaním.
- Vždy využite celý priestor košov.
- Pri vkladaní riadu do spotrebiča sa uistite, že voda z trysiek ramena sa všade dostane a dôkladne umyje každý kus riadu. Uistite sa, že sa jednotlivé kusy riadu nedotýkajú ani neprekrývajú.
- Prostriedok do umývačky riadu, leštidlo a soľ môžete používať samostatne alebo môžete použiť kombinované umývacie tablety (napr. „3v1“, „4v1“, „Všetko v 1“). Postupujte podľa pokynov uvedených na balení.
- Nastavte správny program pre daný druh náplne a stupeň jej znečistenia. S týmto ECO programom dosiahnete najúčinnéjšie využitie vody a energie pri bežne znečistenom porceláne a príbore.

### 10.2 Používanie soli, leštidla a umývacieho prostriedku

- Používajte iba soľ, leštidlo a umývací prostriedok pre umývačky. Iné výrobky by mohli spôsobiť poškodenie spotrebiča.
- V oblastiach s tvrdou a veľmi tvrdou vodou v záujme dosiahnutia optimálnych výsledkov umývania a sušenia odporúčame používať umývací prostriedok (prášok, gél,

tablety bez prídavných funkcií), leštidlo a soľ samostatne.

- Minimálne raz za mesiac spustite spotrebič s čističom na spotrebič špeciálne určeným na tento účel.
- Umývacie tablety sa pri krátkych programoch nerozpustia úplne. Ak sa chcete vyhnúť zvyškom umývacích tabliet na kuchynskom riade, odporúčame, aby ste tablety používali pri dlhších programoch.
- Nepoužívajte väčšie ako správne množstvo umývacieho prostriedku. Pozrite si pokyny na obale umývacieho prostriedku.

### 10.3 Čo robiť, ak chcete prestať používať kombinované umývacie tablety

Skôr ako začnete používať osobitne umývací prostriedok, soľ a leštidlo, postupujte nasledovne.

1. Nastavte najvyššiu úroveň zmäččovača vody.
2. Presvedčte sa, že zásobník na soľ a dávkovač leštidla sú plné.
3. Spustíte najkratší program s fázou oplachovania. Neprikladajte umývací prostriedok a do košov nedávajte riad.
4. Po skončení programu nastavte zmäččovač vody podľa tvrdosti vody vo vašej oblasti.
5. Upravte dávkovanie leštidla.
6. Zapnite ukazovateľ doplnenia leštidla.

## 10.4 Vkladanie riadu do košov

- Spotrebič používajte len na umývanie predmetov, ktoré sú vhodné na umývanie v umývačke riadu.
- Do spotrebiča nedávajte riad vyrobený z dreva, rohoviny, hliníka, cínu a medi.
- Do spotrebiča nekladajte predmety, ktoré môžu absorbovať vodu (špongie, handričky).
- Z riadu odstráňte väčšie zvyšky jedla a vyhodte ich do smetného koša.
- Zvyšky pripáleného jedla na riade nechajte odmočiť.
- Duté predmety (šálky, poháre a panvice) umiestnite otvorom smerom nadol.
- Dávajte pozor, aby sa poháre navzájom nedotýkali.
- Príbor a malé predmety dajte do priehradky na príbor.
- Ľahké predmety vložte do horného koša. Zabezpečte, aby sa predmety nehýbali.
- Pred spustením programu skontrolujte, či sa sprchovacie ramená môžu voľne otáčať.

## 10.5 Pred spustením programu

Ubezpečte sa, že:

- Filtre sú čisté a správne nainštalované.
- Veko zásobníka na soľ je pevne zatvorené.
- Sprchovacie ramená nie sú upchané.
- V spotrebiči je soľ do umývačky riadu a leštídlu (pokiaľ nepoužívate kombinované umývacie tablety).
- Riad v košoch je umiestnený v správnej polohe.
- Program je vhodný pre daný typ riadu a stupeň jeho znečistenia.
- Použili ste správne množstvo umývacieho prostriedku.

## 10.6 Vyprázdnenie košov

1. Pred vybratím zo spotrebiča nechajte riad vychladnúť. Horúci riad sa ľahko poškodí.
2. Vyprázdnite najprv dolný koš a potom horný koš.



Po skončení programu môže na bokoch a na dverkách spotrebiča zostať voda.

# 11. OŠETROVANIE A ČISTENIE



### VAROVANIE!

Pred vykonávaním údržby spotrebič vypnite a vytiahnite jeho zástrčku zo sieťovej zásuvky.



Znečistené filtre a upchané sprchovacie ramená zhoršujú výsledky umývania. Pravidelne ich kontrolujte a v prípade potreby ich vyčistite.

## 11.1 Čistenie filtrov

Filtračný systém sa skladá z 3 častí.

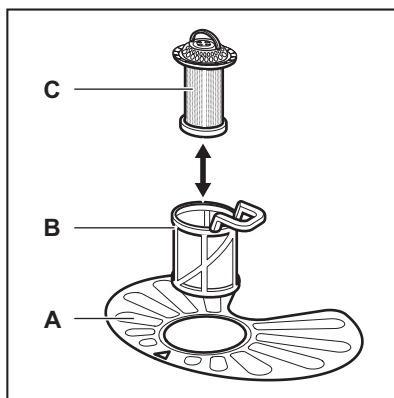

1. Filter (B) otočte proti smeru hodinových ručičiek a vyberte ho.

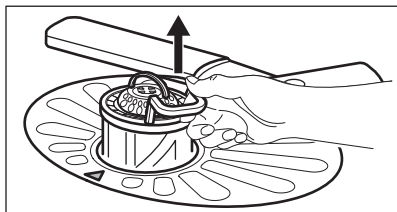
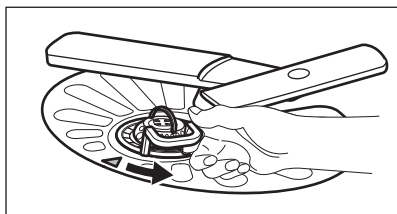

2. Filter (C) vyberte z filtra (B).
3. Vyberte plochý filter (A).

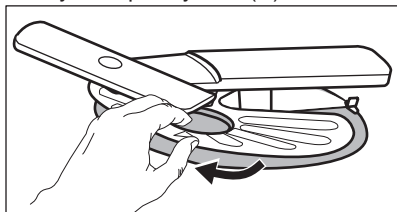

4. Filtry umyte.

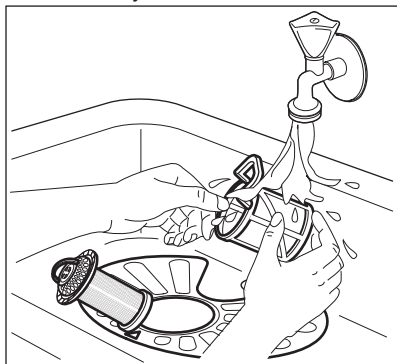

5. Uistite sa, že v odpadovej nádrži alebo okolo jej okrajov nie sú zvyšky jedla alebo nečistôt.
6. Plochý filter dajte späť na miesto (A). Uistite sa, či ju úplne zasunutý pod 2 vodiacimi lištami.

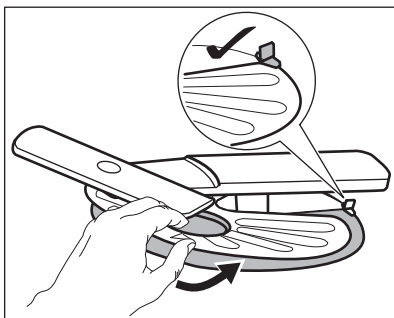

7. Namontujte filtre (B) a (C).
8. Filter (B) dajte späť do plochého filtra (A). Otáčajte ho v smere hodinových ručičiek, kým nezacvakne.

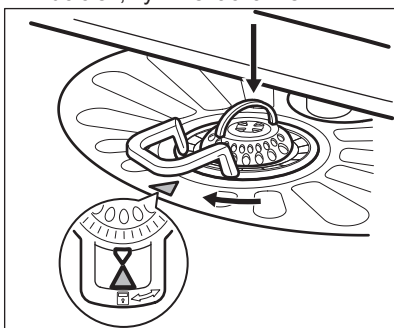

#### UPOZORNENIE!

Nesprávna poloha filtrov môže spôsobiť zlé výsledky umývania a poškodiť spotrebič.

## 11.2 Čistenie horného sprchovacieho ramena

Sprchovacie rameno vám odporúčame pravidelne čistiť, aby nedošlo k upchatiu otvorov nečistotami.

Upchaté otvory môžu spôsobiť neuspokojivé výsledky umývania.

1. Vytiahnite horný koš.
2. Sprchovacie rameno odpojte od koša zatlačením sprchovacieho ramena nahor v smere dolnej šípky a jeho súčasným otočením v smere hodinových ručičiek.



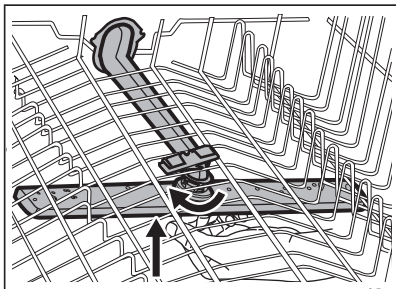

3. Sprchovacie rameno umyte pod tečúcou vodou. Z otvorov odstráňte čistočky nečistôt pomocou predmetu s tenkým hrotom, napr. špáradla.

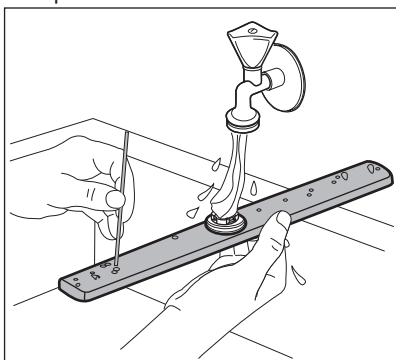

4. Sprchovacie rameno zapojíte späť do koša zatlačením sprchovacieho ramena nahor v smere dolnej šípky a jeho súčasným otočením proti smeru hodinových ručičiek, kým nezapadne na svoje miesto.

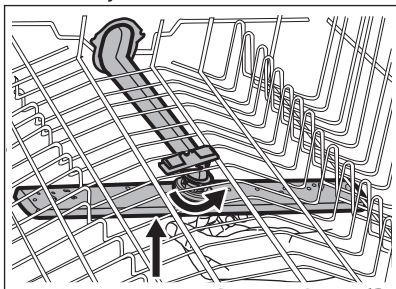

## 11.3 Vonkajšie čistenie

- Spotrebič čistite vlhkou mäkkou handričkou.
- Používajte iba neutrálne saponáty.
- Nepoužívajte abrazívne prostriedky, drôtenky ani rozpúšťadlá.

## 11.4 Čistenie vnútra

- Spotrebič vrátane gumeného tesnenia na dvierkach opatrne vyčistite mäkkou vlhkou handričkou.
- Ak pravidelne používate krátke programy, môžu sa vnútri spotrebiča usadzovať zvyšky mastnoty a vodný kameň. Aby ste tomu zabránili, odporúčame spustiť minimálne dvakrát mesačne programy s dlhým trvaním.
- V záujme zachovania optimálneho výkonu spotrebiča vám odporúčame použiť špeciálny čistiaci prostriedok pre umývačky (minimálne raz mesačne). Postupujte podľa pokynov na obale výrobku.

## 12. RIEŠENIE PROBLÉMOV

Ak sa spotrebič nespustí alebo ak sa zastaví počas prevádzky, pred kontaktovaním autorizovaného

servisného strediska skontrolujte, či nedokázate problém vyriešiť pomocou informácií v tabuľke.

**VAROVANIE!**

Nesprávne vykonané opravy môžu vážne ohroziť bezpečnosť používateľa. Všetky opravy musí vykonať kvalifikovaný personál.

Pri niektorých poruchách sa na displeji zobrazí chybový kód.

**Väčšinu problémov, ktoré sa vyskytnú, môžete vyriešiť bez toho, aby ste kontaktovali autorizované servisné stredisko.**

Problém a chybový kód	Možná príčina a riešenie
Spotrebič sa nedá zapnúť.	<ul style="list-style-type: none"> <li>• Uistite sa, že je zástrčka pripojená do sieťovej zásuvky.</li> <li>• Uistite sa, že poistka v poistkovej skrini nie je poškodená ani vyhodенá.</li> </ul>
Program sa nespúšťa.	<ul style="list-style-type: none"> <li>• Uistite sa, že sú dvierka spotrebiča zatvorené.</li> <li>• Ak je nastavený posunutý štart, zrušte ho alebo počkajte na dokončenie odpočítavania.</li> <li>• Spotrebič začal proces regenerácie v zmäkčovači vody. Proces trvá približne 5 minút.</li> </ul>
Do spotrebiča nepriteká voda. Na displeji sa zobrazí symbol <i>10</i> .	<ul style="list-style-type: none"> <li>• Uistite sa, že je otvorený vodovodný kohútik.</li> <li>• Uistite sa, že je tlak pritekajúcej vody dostatočný. Príslušné informácie získate od dodávateľa vody.</li> <li>• Uistite sa, že vodovodný kohútik nie je upchaný.</li> <li>• Uistite sa, že nie je upchatý filter v prírodnej hadici.</li> <li>• Uistite sa, že prírodná hadica nie je skrútená ani ohnutá.</li> </ul>
Spotrebič nevyпустí vodu. Na displeji sa zobrazí symbol <i>20</i> .	<ul style="list-style-type: none"> <li>• Uistite sa, že odtokové potrubie nie je upchaté.</li> <li>• Uistite sa, že nie je upchatý filter v odtokovej hadici.</li> <li>• Uistite sa, že vnútorný filtračný systém nie je upchatý.</li> <li>• Uistite sa, že odtoková hadica nie je skrútená ani ohnutá.</li> </ul>
Zaplo sa zariadenie proti vytopeniu. Na displeji sa zobrazí symbol <i>30</i> .	<ul style="list-style-type: none"> <li>• Zatvorte vodovodný kohútik a obráťte sa na autorizované servisné stredisko.</li> </ul>
Spotrebič sa počas prevádzky viackrát vypne a zapne.	<ul style="list-style-type: none"> <li>• Je to bežné. Prináša to optimálne výsledky umývania a úsporu energie.</li> </ul>
Program trvá príliš dlho.	<ul style="list-style-type: none"> <li>• Zvoľte voliteľnú funkciu TimeSaver, aby ste skrátili čas programu.</li> <li>• Ak je nastavený posunutý štart, zrušte ho alebo počkajte na dokončenie odpočítavania.</li> </ul>
Na displeji sa zmení zostávajúci čas a preskočí takmer na koniec času programu.	<ul style="list-style-type: none"> <li>• Nejde o poruchu. Spotrebič pracuje správne.</li> </ul>

Problém a chybový kód	Možná příčina a riešenie
Z dvierok spotrebiča preteká malé množstvo vody.	<ul style="list-style-type: none"> <li>Spotrebič nie je vo vodorovnej polohe. Uvoľnite alebo utiahnite nastaviteľné nožičky (ak sú k dispozícii).</li> <li>Dvierka spotrebiča nie sú vycentrované na nádrži. Upravte zadnú nožičku (ak je k dispozícii).</li> </ul>
Dvierka spotrebiča sa ťažko zatvárajú.	<ul style="list-style-type: none"> <li>Spotrebič nie je vo vodorovnej polohe. Uvoľnite alebo utiahnite nastaviteľné nožičky (ak sú k dispozícii).</li> <li>Z košov vyčnievajú časti riadu.</li> </ul>
Štrkotavé/klepotavé zvuky z vnútra spotrebiča.	<ul style="list-style-type: none"> <li>Riad nie je správne vložený v košoch. Pozrite si leták o vkladani riadu.</li> <li>Zabezpečte, aby sa mohli sprchovacie ramená voľne otáčať.</li> </ul>
Spotrebič spustí prerušovač obvodu.	<ul style="list-style-type: none"> <li>Nedostatočná prúdová intenzita na súčasné napájanie všetkých používaných spotrebičov. Skontrolujte prúdovú intenzitu zásuvky a kapacitu merača alebo vypnite jeden z používaných spotrebičov.</li> <li>Vnútna elektrická porucha spotrebiča. Obráťte sa na autorizované servisné stredisko.</li> </ul>



Pozrite si časti „**Pred prvým použitím**“, „**Každodenné používanie**“, alebo „**Rady a tipy**“, v ktorých môžete nájsť ďalšie možné príčiny.

Pri výskyte chybových kódov, ktoré nie sú popísané v tabuľke, sa obráťte na autorizované servisné stredisko.

Po kontrole spotrebič vypnite a zapnite. Ak sa problém vyskytne znova, obráťte sa na autorizované servisné stredisko.

## 12.1 Výsledky umývania a sušenia nie sú uspokojivé

Problém	Možná příčina a riešenie
Neuspokojivé výsledky umývania.	<ul style="list-style-type: none"> <li>Pozrite si časť „<b>Každodenné používanie</b>“, „<b>Rady a tipy</b>“ a leták o ukladaní riadu do košov.</li> <li>Používajte intenzívnejšie umývacie programy.</li> <li>Vyčistite dýzy sprchovacích ramien a filter. Pozrite si časť „<b>Starostlivosť a čistenie</b>“.</li> </ul>
Neuspokojivé výsledky sušenia.	<ul style="list-style-type: none"> <li>Riad ste nechali príliš dlho vnútri zatvoreného spotrebiča.</li> <li>Nedostatok leštidla alebo jeho nedostatočné dávkovanie. Dávkovač leštidla nastavte na vyššiu úroveň.</li> <li>Plastové predmety niekedy treba utrieť utierkou.</li> <li>V záujme vyššej účinnosti sušenia zapnite voliteľnú funkciu XtraDry a nastavte AirDry.</li> <li>Odporúčame vám vždy používať leštidlo, dokonca aj v kombinácii s kombinovanými umývacími tabletami.</li> </ul>

Problém	Možná príčina a riešenie
Biele šmuhy alebo modré usadeniny na pohároch a riade.	<ul style="list-style-type: none"> <li>• Dávkovanie leštidla je príliš vysoké. Nastavte nižšie dávkovanie leštidla.</li> <li>• Množstvo umývacieho prostriedku je príliš veľké.</li> </ul>
Škvrnny a zaschnuté kvapky vody na pohároch a riade.	<ul style="list-style-type: none"> <li>• Dávkovanie leštidla je príliš nízke. Nastavte vyššie dávkovanie leštidla.</li> <li>• Príčinou môže byť kvalita leštidla.</li> </ul>
Riad je mokrý.	<ul style="list-style-type: none"> <li>• V záujme vyššej účinnosti sušenia zapnite voliteľnú funkciu XtraDry a nastavte AirDry.</li> <li>• Program nemá fázu sušenia alebo má fázu sušenia s nízkou teplotou.</li> <li>• Dávkovač leštidla je prázdny.</li> <li>• Príčinou môže byť kvalita leštidla.</li> <li>• Príčinou môže byť kvalita kombinovaných umývacích tabliet. Vyskúšajte inú značku alebo zapnite dávkovač leštidla a použite leštidlo spolu s kombinovanými umývacími tabletami.</li> </ul>
Vnútro spotrebiča je mokré.	<ul style="list-style-type: none"> <li>• Nejde o poruchu spotrebiča, je to spôsobené vlhkosťou vo vzduchu, ktorá skondenzovala na stenách.</li> </ul>
Nezvyčajná pena počas umývania.	<ul style="list-style-type: none"> <li>• Používajte len umývacie prostriedky pre umývačky riadu.</li> <li>• Pretekánie dávkovača leštidla. Obráťte sa na autorizované servisné stredisko.</li> </ul>
Stopy hrdze na príbore.	<ul style="list-style-type: none"> <li>• V umývačke sa používa príliš veľa soli. Pozrite si časť „<b>Zmäkčovač vody</b>”.</li> <li>• Vložili ste spolu strieborný a antikorový príbor. Strieborný a antikorový príbor neukladajte blízko seba.</li> </ul>
Po skončení programu sú v umývačke zvyšky umývacieho prostriedku.	<ul style="list-style-type: none"> <li>• Tableta umývacieho prostriedku sa zasekla v dávkovači a preto sa úplne nerozpustila.</li> <li>• Voda nedokáže zmyť umývacie prostriedok z dávkovača. Uistite sa, že sprchovacie rameno nie je zablokované ani upchaté.</li> <li>• Uistite sa, že predmety v košoch nezabraňujú otvoreniu veka dávkovača umývacieho prostriedku.</li> </ul>
Pachy vnútri spotrebiča.	<ul style="list-style-type: none"> <li>• Pozrite si časť „<b>Čistenie vnútra</b>”.</li> </ul>

Problém	Možná príčina a riešenie
Nánosy vodného kameňa na riade, v nádrži a na vnútornej strane dvierok.	<ul style="list-style-type: none"> <li>Nízka úroveň dávkovania soli, skontrolujte ukazovateľ doplnenia.</li> <li>Veko zásobníka na soľ je uvoľnené.</li> <li>Tvrdá voda. Pozrite si časť „Zmäkčovač vody”.</li> <li>Aj pri použití kombinovaných umývacích tabliet pridajte soľ a spustíte regeneráciu zmäkčovača vody. Pozrite si časť „Zmäkčovač vody”.</li> <li>Ak zvyšky vodného kameňa nezmiznú, vyčistite spotrebič čistiacim prostriedkom špeciálne určeným na tento účel.</li> <li>Skúste iný umývací prostriedok.</li> <li>Obráťte sa na výrobcu umývacieho prostriedku.</li> </ul>
Matný, vyblednutý alebo poškodený riad.	<ul style="list-style-type: none"> <li>Uistite sa, že v spotrebiči umývate iba riad vhodný do umývačky.</li> <li>Košé nakladajte a vykladajte opatrne. Pozrite si leták o vkladaní riadu.</li> <li>Ľahké predmety vložte do horného koša.</li> </ul>



Ďalšie možné príčiny nájdete v častiach „Pred prvým použitím”, „Každodenné používanie” alebo „Rady a tipy”.

## 13. TECHNICKÉ INFORMÁCIE

Rozmery	Šírka/výška/hĺbka (mm)	596 / 850 / 610
Elektrické zapojenie <sup>1)</sup>	Napätie (V)	220 - 240
	Frekvencia (Hz)	50
Tlak pritekajúcej vody	bar (minimálny a maximálny)	0.5 - 8
	MPa (minimálny a maximálny)	0.05 - 0.8
Prívod vody	Studená alebo horúca voda <sup>2)</sup>	max. 60 °C
Kapacita	Súpravy riadu	15
Spotreba energie	Pohotovostný režim (W)	5.0
Spotreba energie	Vypnutý režim (W)	0.10

<sup>1)</sup> Ďalšie hodnoty nájdete na typovom štítku.

<sup>2)</sup> Ak horúca voda pochádza z alternatívneho zdroja energie (napr. zo solárnych panelov alebo veternej energie), používajte prívod horúcej vody, aby ste znížili spotrebu energie.

## 14. OCHRANA ŽIVOTNÉHO PROSTREDIA

Materiály označené symbolom  odovzdajte na recykláciu. Obal hodte do príslušných kontajnerov na recykláciu. Chráňte životné prostredie a zdravie ľudí a recyklujte odpad z elektrických a elektronických spotrebičov. Nelikvidujte

spotrebiče označené symbolom spolu s odpadom z domácnosti.  Výrobok odovzdajte v miestnom recyklačnom zariadení alebo sa obráťte na obecný alebo mestský úrad.



