



HU Sütő

Használati útmutató



Electrolux

TARTALOM

1. BIZTONSÁGI TUDNIVALÓK.....	3
2. BIZTONSÁGI UTASÍTÁSOK.....	4
3. TERMÉKLEÍRÁS.....	8
4. KEZELŐPANEL.....	8
5. AZ ELSŐ HASZNÁLAT ELŐTT.....	10
6. NAPI HASZNÁLAT.....	11
7. ÓRAFUNKCIÓK.....	13
8. AUTOMATIKUS PROGRAMOK.....	14
9. TARTOZÉKOK HASZNÁLATA.....	15
10. TOVÁBBI FUNKCIÓK.....	17
11. HASZNOS TANÁCSOK ÉS JAVASLATOK.....	19
12. ÁPOLÁS ÉS TISZTÍTÁS.....	30
13. HIBAELHÁRÍTÁS.....	34
14. ÜZEMBE HELYEZÉS.....	36
15. ENERGIAHATÉKONYSÁG.....	37

ÖNRE GONDOLUNK

Köszönjük, hogy Electrolux terméket vásárolt. Ön olyan készülék tulajdonosa lett, mely mögött több évtizedes szakmai tapasztalat és innováció áll. Rendkívüli tudását és stílusos megjelenését az Ön igényei ihlették. Valahányszor csak használja, biztos lehet abban, hogy a benne foglalt tudás a siker garanciája. Köszöntjük az Electrolux világában!

Látogassa meg a weboldalunkat:



Kezelési tanácsok, kiadványok, hibaelhárító, szerviz információk:
www.electrolux.com/webselfservice



További előnyökért regisztrálja készülékét:
www.registerelectrolux.com



Kiegészítők, segédanyagok és eredeti alkatrészek vásárlása a készülékhez:
www.electrolux.com/shop

VÁSÁRLÓI TÁMOGATÁS ÉS SZERVIZ

Kizárólag eredeti alkatrészek használatát javasoljuk.

Ha készülékével a szervizhez fordul, legyenek kéznél az alábbi adatok: Típus, termékszám, sorozatszám.

Ezek az információk az adattáblán olvashatók.

 Figyelmeztetés - Biztonsági információk

 Általános információk és hasznos tanácsok

 Környezetvédelmi információk

A változtatások jogát fenntartjuk.

1. ⚠ BIZTONSÁGI TUDNIVALÓK

Az üzembe helyezés és használat előtt gondosan olvassa el a mellékelt útmutatót. A gyártó nem vállal felelősséget a helytelen beszerelés vagy használat miatt keletkezett sérülésekért és károkért. Tartsa biztonságos és elérhető helyen az útmutatót, hogy szükség esetén mindig a rendelkezésére álljon.

1.1 Gyermek és fogyatékkal élő személyek biztonsága

- A készüléket 8 év feletti gyermekek és csökkent fizikai, értelmi vagy mentális képességű, illetve megfelelő tapasztalatok vagy ismeretek híján lévő személyek csak felügyelettel, vagy a készülék biztonságos használatára vonatkozó megfelelő tájékoztatás esetén használhatják.
- Ne hagyja, hogy gyermekek játsszanak a készülékkel.
- Minden csomagolóanyagot tartson távol a gyermekektől, és megfelelően dobja azokat hulladékba.
- A gyermekeket és kedvenc háziállatokat tartsa távol a készüléktől működés közben, és működés után, lehűléskor. A készülék elérhető részei forróak.
- Ha rendelkezik gyermekbiztonsági zárral a készülék, akkor azt be kell kapcsolni.
- Gyermekek felügyelet nélkül nem végezhetnek tisztítási vagy karbantartási tevékenységet a készüléken.
- A 3 évesnél fiatalabb gyermekeket mindig tartsa távol a készüléktől, amikor az működik.

1.2 Általános biztonság

- A készülék üzembe helyezését és a hálózati kábel cseréjét csak képezett személy végezheti el.
- FIGYELMEZTETÉS: Használat közben a készülék és az elérhető részek nagyon felforrósodhatnak. Legyen

óvatos, hogy ne érjen a fűtőelemekhez. 8 évesnél fiatalabb gyermekek kizárólag folyamatos felügyelet mellett tartózkodhatnak a készülék közelében.

- Amikor a sütőből kiveszi vagy behelyezi az edényeket, mindig használjon konyhai edényfogó kesztyűt.
- A karbantartás megkezdése előtt húzza ki a hálózati dugaszt a fali aljzatból.
- Az izzó cseréje előtt győződjön meg arról, hogy a készülék ki van kapcsolva, hogy megelőzze áramütést.
- A készülék tisztításához ne használjon nagy nyomású gőzt.
- Ne használjon súrolószert vagy éles fém kaparóeszközt a sütőajtó üvegének tisztítására, mivel ezek megkarcolhatják a felületet, ami az üveg megrepedését eredményezheti.
- Ha a hálózati kábel megsérül, azt a gyártónak vagy a márkaszerviznek vagy más hasonlóan képzett személynek kell kicserélnie, nehogy elektromos veszélyhelyzet álljon elő.
- A kiömlött anyagokat a pirolitikus tisztítás előtt el kell távolítani. Távolítson el minden tartozékot a sütőből.
- A polcvezető sín eltávolításához először a sín elejét, majd a hátulját húzza el az oldalfaltól. A polctartókat a kiszereléssel ellentétes sorrendben tegye vissza.

2. BIZTONSÁGI UTASÍTÁSOK

2.1 Elhelyezés



FIGYELMEZTETÉS!

A készüléket csak képesített személy helyezheti üzembe.

- Távolítsa el az összes csomagolóanyagot.
- Ne helyezzen üzembe, és ne is használjon sérült készüléket.
- Tartsa be a készülékhez mellékelt üzembe helyezési útmutatóban foglaltakat.
- Súlyos a készülék, ezért legyen körültekintő a mozgatásakor. Mindig használjon munkavédelmi kesztyűt és zárt lábbelit.
- Soha ne húzza a készüléket a fogantyújánál fogva.
- Tartsa meg a minimális távolságot a többi készüléktől és egységtől.
- A készüléket biztonságos szerkezetek alá és mellé helyezze.
- A készüléket azonos magasságú készülékek vagy egységek mellett helyezze el.
- A készülék elektromos hűtőrendszerrel van felszerelve. Hálózati tápfeszültségről kell működtetni.

2.2 Elektromos csatlakoztatás



FIGYELMEZTETÉS!

Tűz- és áramütésveszély.

- Minden elektromos csatlakoztatást szakképzett villanyszerelőnek kell elvégeznie.
- A készüléket kötelező földelni.
- Ellenőrizze, hogy az adattáblán szereplő elektromos adatok megfelelnek-e a háztartási hálózati áram paramétereinek. Amennyiben nem, forduljon szakképzett villanyszerelőhöz.
- Mindig megfelelően felszerelt, áramütés ellen védett aljzatot használjon.
- Ne használjon hálózati elosztókat és hosszabbító kábeleket.
- Ügyeljen a hálózati csatlakozódugó és a hálózati kábel épségére. Amennyiben a készülék hálózati vezetékét ki kell cserélni, a cserét márkaszervizünknel végeztesse el.
- Ügyeljen arra, hogy a hálózati kábelek ne kerüljenek közel, illetve ne érjenek hozzá a készülék ajtajához, különösen akkor, ha az forró.
- A feszültség alatt álló és szigetelt alkatrészek érintésvédelmi részeit úgy kell rögzíteni, hogy szerszám nélkül ne lehessen eltávolítani azokat.
- Csak az üzembe helyezés befejezése után csatlakoztassa a hálózati csatlakozódugót a hálózati csatlakozóaljzatba. Ügyeljen arra, hogy a hálózati dugasz üzembe helyezés után is könnyen elérhető legyen.
- Amennyiben a hálózati konnektor rögzítése laza, ne csatlakoztassa a csatlakozódugót hozzá.
- A készülék csatlakozásának bontására, soha ne a hálózati kábelnél fogva húzza ki a csatlakozódugót. A kábelt mindig a csatlakozódugónál fogva húzza ki.
- Kizárólag megfelelő szigetelőberendezést alkalmazzon: hálózati túlterhelésvédő megszakítót, biztosítékot (a tokból eltávolított csavaros típusú biztosítékot), földzárlatkilődés és védőrelét.

- Az elektromos készüléket szigetelőberendezéssel kell ellátni, amely lehetővé teszi, hogy minden fázison leválassza a készüléket az elektromos hálózatról. A szigetelőberendezésnek legalább 3 mm-es érintkezőtávolsággal kell rendelkeznie.
- Teljesen csukja be a készülék ajtaját, mielőtt csatlakoztatja a dugaszt a hálózati aljzatba.
- A készülék megfelel az EGK irányelveinek.

2.3 Használat



FIGYELMEZTETÉS!

Sérülés-, égés-, áramütés- és robbanásveszély.

- Ez a készülék kizárólag háztartási célokra használható.
- Ne változtassa meg a készülék műszaki jellemzőit.
- Ellenőrizze, hogy a készülék szellőzőnyílásai nincsenek-e lezárva.
- Működés közben tilos a készüléket felügyelet nélkül hagyni.
- Minden használat után kapcsolja ki a készüléket.
- Körültekintően járjon el, ha működés közben kinyitja a készülék ajtaját. Forró levegő távozhat a készülékből.
- Ne működtesse a készüléket nedves kézzel, vagy amikor az vízzel érintkezik.
- Ne gyakoroljon nyomást a nyitott ajtóra.
- Ne használja a készüléket munka- vagy tárolófelületként.
- Óvatosan nyissa ki a készülék ajtaját. Az alkoholtartalmú alkotóelemek alkoholos levegőelegyet hozhatnak létre.
- Ügyeljen arra, hogy szikra vagy nyílt láng ne legyen a készülék közelében, amikor kinyitja az ajtót.
- Ne tegyen gyúlékony anyagot vagy gyúlékony anyaggal szennyezett tárgyat a készülékbe, annak közelébe, illetve annak tetejére.
- A sütő előmelegítéséhez ne használja a mikrohullám funkciót.

**FIGYELMEZTETÉS!**

A készülék károsodásának veszélye áll fenn.

- A zománc elszíneződésének vagy károsodásának megakadályozása érdekében:
 - ne tegyen edényt vagy egyéb tárgyat közvetlenül a készülék sütőterének aljára.
 - ne tegyen alufóliát közvetlenül a készülék sütőterének aljára.
 - ne engedjen vizet a forró készülékbe.
 - a főzés befejezése után ne tárolja a nedves edényeket vagy az ételt a készülékben.
 - a tartozékok kivételek vagy berakásakor óvatosan járjon el.
- A zománc elszíneződése nincs hatással a készülék teljesítményére.
- A nagy nedvességtartalmú sütemények esetében mély tepsit használjon a sütéshez. A gyümölcsök leve maradandó foltokat ejtethet.
- A készülék kizárólag ételkészítési célokat szolgál. Tilos bármilyen más célra, például helyiség fűtésére használni.
- A művelet közben a sütő ajtaja legyen csukva.
- Ha a készüléket bútorlap (pl. ajtó) mögött helyezi el, ügyeljen arra, hogy az ajtó soha ne legyen becsukva, amikor a készülék működik. A hő és a nedvesség felhalmozódhat a zárt bútorlap mögött, és ennek következtében károsodhat a készülék, a készüléket magában foglaló egység vagy a padló. Használat után ne csukja be addig a bútorlapot, míg a készülék teljesen le nem hűlt.

2.4 Ápolás és tisztítás**FIGYELMEZTETÉS!**

Személyi sérülés, tűz vagy a készülék károsodásának veszélye áll fenn.

- Karbantartás előtt kapcsolja ki a készüléket, és húzza ki a hálózati csatlakozódugót a csatlakozóaljzatból.

- Ellenőrizze, hogy lehűlt-e a készülék. Máskülönbben fennáll a veszély, hogy az üveglapok eltörnek.
- A sütőajtó sérült üveglapját haladéktalanul cserélje ki. Forduljon a márkaszervizhez.
- Legyen óvatos, amikor az ajtót leszereli a készülékről. Az ajtó nehéz!
- Rendszeresen tisztítsa meg a készüléket, hogy elkerülje a felület károsodását.
- A készüléket puha, nedves ruhával tisztítsa. Csak semleges tisztítószer használjon. Ne használjon semmilyen súrolószert, súrolószivacsot, oldószert vagy fém tárgyat.
- Amennyiben sütőtisztító aeroszolt használ, tartsa be a tisztítószer csomagolásán feltüntetett biztonsági utasításokat.
- Ne tisztítsa a katalitikus zománcréteget (ha van) semmilyen mosószerrel.

2.5 Pirolitikus tisztítás

Pirolitikus tisztítás üzemmódban sérülés / tűz / vegyi anyag-kibocsátás (gázok) veszélye áll fenn.

- A Pirolitikus öntisztító funkció vagy az első használat előtt távolítsa el a sütőtérből az alábbiakat:
 - minden ételmaradványt, olaj- vagy zsírcseppet/lerakódást.
 - minden eltávolítható tárgyat (beleértve a termékhez mellékelt polcokat, vezetősíneket stb.), különösen a tapadásmentes felületű lábasokat, fazekakat, edényeket, tepsiket, tálcsákat, konyhai eszközöket stb.
- Olvassa el a pirolitikus tisztítással kapcsolatos összes utasítást.
- A pirolitikus tisztítás alkalmazása közben tartsa távol a gyermekeket a készüléktől.
A készülék nagyon felmelegszik, és forró levegőt bocsát ki az elülső szellőzőnyílásain keresztül.
- A pirolitikus tisztítás magas hőmérsékletű funkció, és működése során gázok szabadulhatnak fel az ételmaradványokból és a készülék

szerkezeti anyagaiból, így a vásárlók számára nyomtatékosan ajánlottak az alábbiak:

- az egyes pirolitikus tisztítások során és után biztosítson megfelelő szellőzést.
- az első, maximális hőfokú üzemeltetés közben és után biztosítson megfelelő szellőzést.
- Az emberekkel ellentétben egyes madarak és hullók kivételesen érzékenyek lehetnek a pirolitikus tűzhelyek tisztítási folyamata során kibocsátott gázokra.
 - Tartsa távol a háziállatokat (különösen a madarakat) a készülék közeléből a pirolitikus tisztítás során és után, és a legmagasabb hőmérséklet funkciót először csak megfelelően szellőző helyen használja.
- A kistestű háziállatok szintén igen érzékenyek lehetnek a pirolitikus tűzhely közelében fellépő hőmérséklet-ingadozásokra, amikor a tűzhely pirolitikus öntisztítást végez.
- A lábasok, fazekak, tepsik, konyhai eszközök stb. tapadásgátló bevonata károsodhat a tűzhelyek pirolitikus öntisztításának magas hőmérséklete miatt, és kibocsáthat kismértékben káros gázokat.
- A pirolitikus tűzhelyekből és ételmaradványokból felszabaduló gázok nem ártalmasak az emberi egészségre (ideértve a gyermekeket és a gyógyászati kezelés alatt álló személyeket is).

2.6 Belső világítás

- Az izzó illetve halogén lámpa olyan típusú, amely kizárólag háztartási készülékekhez használható. Otthona kivilágítására ne használja.



FIGYELMEZTETÉS!

Vigyázat! Áramütés-veszély.

- A lámpa cseréje előtt húzza ki a hálózati dugaszt a hálózati aljzatból.
- Kizárólag az eredetivel megegyező műszaki jellemzőkkel rendelkező lámpát használjon.

2.7 Ártalmatlanítás



FIGYELMEZTETÉS!

Sérülés- vagy fulladásveszély.

- Válassza le a készüléket az elektromos hálózatról.
- A készülék közelében vágja át a hálózati kábelt, és tegye a hulladékba.
- Szerelje le az ajtókilincset, hogy megakadályozza gyermekek és kedvenc állatok készülékben rekedését.

2.8 Szerviz

- A készülék javítását bízza a márkaszervizre.
- Csak eredeti pótalkatrészeket használjon.

3. TERMÉKLEÍRÁS

3.1 Általános áttekintés

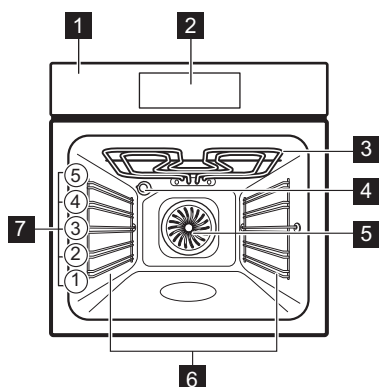

- 1 Kezelőpanel
- 2 Elektronikus programkapcsoló
- 3 Fűtőelem
- 4 Világítás
- 5 Ventilátor
- 6 Polcvezető sín, eltávolítható
- 7 Polcszintek

3.2 Tartozékok

- **Huzalpolc**
Főzőedényekhez, tortaformákhoz, sütőedényekhez.
- **Sütő tálca**

- Tortákhoz és süteményekhez.
- **Extra mély tepsi**
Muszaka készítéséhez.
- **Teleszkópos sütősín**
Polcokhoz és tálcákhoz.







4. KEZELŐPANEL

4.1 Elektronikus programkapcsoló



A készülék működtetéséhez használja az érzékelőmezőket.

Érzékelőmező	Funkció	Megnevezés
1	BE / KI	A készülék be- és kikapcsolása.
2	KIEGÉSZÍTŐ FUNKCIÓK	Sütőfunkció, tisztító funkció vagy automatikus program beállítása.
3	SÜTŐVILÁGÍTÁS	A sütőlámpa bekapcsolása vagy kikapcsolása.



Érzékelő	Funkció	Megnevezés
4  >>3s	HŐMÉRSÉKLET	A sütőtér hőmérsékletének és a húshőmérő szenzor hőmérsékletének beállítására és ellenőrzésére szolgál (ha van).
5 	KEDVENCEM	A kedvenc program tárolása. Kedvenc programjához való közvetlen hozzáférésre használhatja akkor is, amikor a készülék ki van kapcsolva.
6 -	KIJELZŐ	A készülék aktuális beállításait mutatja.
7 	FEL	Mozgás felfelé a menüben.
8 	LE	Mozgás lefelé a menüben.
9 	ÓRA	Az óra funkciók beállítása.
10 	PERCSZÁMLÁLÓ	A Percszámláló beállítása.
11 	OK	Választás vagy beállítás megerősítése.

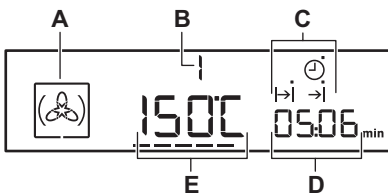

4.2 Kijelző



- A. Sütőfunkció szimbóluma
- B. Sütőfunkció / program száma
- C. Órafunkciók visszajelzői (lásd az „Órafunkciók” táblázatot)
- D. Óra / maradékhő kijelző
- E. Hőmérséklet / pontos idő kijelző

A kijelző egyéb visszajelzői:

Szimbólum	Név	Megnevezés
	Automatikus program	Kiválaszthat egy automatikus programot.
	Kedvencem	A kedvenc program működik.
kg / g	kg / g	Súly megadását igénylő automatikus program működik.
h / min	óra / perc	Egy óra funkció működik.

Szimbólum	Név	Megnevezés
---	Felfűtés / maradékhő visszajelző	A készülék hőmérsékletét jelzi.
	Hőmérséklet	Megtekintheti vagy módosíthatja a hőmérsékletet.
	Ajtózár	Az ajtózárra funkció működik.
	Perccszámláló	Működik a perccszámláló funkció.

4.3 Felfűtés visszajelző

Amikor bekapcsolja valamelyik sütőfunkciót, a kijelzőn vonalak ---- jelennek meg. A vonalak jelzik, hogy emelkedik vagy csökken a sütőben a hőmérséklet.

Amikor a készülék eléri a beállított hőmérsékletet, akkor a vonalak eltűnnek a kijelzőről.

5. AZ ELSŐ HASZNÁLAT ELŐTT



FIGYELMEZTETÉS!
Olvassa el a „Biztonság” című fejezetet.

5.1 Kezdeti tisztítás

Vegyen ki a készülékből minden tartozékot és kivehető polctartót.



Olvassa el az „Ápolás és tisztítás” című fejezetet.





Az első használat előtt tisztítsa meg a készüléket és a tartozékokat.

Helyezze vissza a tartozékokat és a kivehető polctartókat az eredeti helyükre.

5.2 Az óra beállítása

Az elektromos hálózatra történő első csatlakoztatás után néhány másodpercig az összes szimbólum megjelenik a kijelzőn. A következő néhány másodpercben a szoftververzió látható a kijelzőn.

A szoftververzió kijelzésének eltűnése után „h” és „12:00” kijelzés jelenik meg. A „12” kijelzés villog.

1. Érintse meg a  vagy  érzékelőmezőt az óra beállításához.
2. Érintse meg a OK gombot.
3. Érintse meg a  vagy  érzékelőmezőt a perc beállítására.
4. Érintse meg a OK vagy  mezőt. A Hőmérséklet / Idő kijelző az új időt jelenti meg.

5.3 Az idő módosítása

Csak a készülék kikapcsolt állapotában változtathatja az idő beállítását.

Érintse meg a  mezőt.

A  szimbólum villog a kijelzőn.

Az új pontos idő beállításáról lásd „A pontos idő beállítása” című részt.

5.4 Előmelegítés

Az első használat előtt hevítse fel az üres készüléket.

1. Állítsa be a Felső / alsó fűtés  funkciót és a maximum hőmérsékletet.
2. Hagyja egy óráig működni a készüléket.

- Állítsa be a Hőlégbefúvás, nagy hőfok  funkciót és a maximum hőmérsékletet.
- Hagyja 15 percig működni a készüléket.

A szokásosnál forróbbak lehetnek a tartozékok. Szagot és füstöt bocsáthat ki a készülék. Ez normális jelenség. Gondoskodjon megfelelő légáramlásról a helyiségben.

6. NAPI HASZNÁLAT









FIGYELMEZTETÉS!
Olvassa el a „Biztonság” című fejezetet.





- **kézi működtetés**
- **automatikus programok**

6.1 A készülék kezelése

A készülék működtetéséhez használhatja:

6.2 Sütőfunkció



Sütőfunkció	Alkalmazás
 Hőlégbefúvás, nagy hőfok	Sütés egyszerre maximum három sütőszinten, illetve aszalás. 20 - 40 °C-kal alacsonyabbra állítsa a sütő hőmérsékletét, mint a Felső/alsó fűtés esetén.
 Pizzasütés	Ha a sütő 1 szintjén szeretné sütni az ételt, és jól megpirítani, illetve ropogóssá tenni az alsó réteget. 20 - 40 °C-kal alacsonyabbra állítsa a sütő hőmérsékletét, mint a Felső/alsó fűtés esetén.
 Felső/alsó fűtés	1 szinten történő tészta- és hússütés számára.
 LTC Hőlégbefúvás, kis hőfok	Különösen porhanyós, szaftos sülték készítéséhez.
 Alsó sütés	Ropogós alapú sütemények készítéséhez és étel tartósításához.
 Hőlégbefúvás (nedves)	Energiamegtakarítás tészta- és hússütéskor, továbbá pékáruk formában való, 1 polcszinten történő elkészítésekor. Ezzel a funkcióval lehetett meghatározni az energiabesorolási osztályt az EN 60350-1 szabványnak megfelelően. Ehhez azonban először be kell állítania a sütés idejét. Az ajánlott beállításokról bővebb információ a sütési táblázatokban található.
 Felolvasztás	Ez a funkció fagyasztott élelmiszerek, például zöldségek és gyümölcsök kiolvasztására használható. A kiolvasztás időtartama a fagyasztott étel méretétől és mennyiségétől függ.

Sütőfunkció	Alkalmazás
 Melegen tartás	Az étel melegen tartásához.
 ECO sütés	A funkció segítségével optimalizálhatja az energiafogyasztást a sütés során. Az ajánlott beállításokról bővebb információt a sütési táblázatokban talál, a megfelelő funkciók leírásánál (Infrasütés).
 Grill	Laposabb élelmiszerek grillezéséhez és piritós készítéséhez.
 Grill + felső sütés	Lapos étel grillezése nagy mennyiségben, és kenyér piritása.
 Infrasütés	Nagyobb húsdarabok vagy nem csontozott szárnyas sütése egyetlen sütőszinten. Továbbá felfűjtak készítéséhez és piritáshoz.

6.3 Sütőfunkció beállítása

1. Kapcsolja be a készüléket a  gombbal.



A kijelző a beállított hőmérsékletet, a szimbólumot és a sütőfunkció számát jeleníti meg.

2. Érintse meg a  vagy  mezőt egy sütőfunkció beállításához.
3. Érintse meg az **OK** érzékelőmezőt, vagy a készülék öt másodperc elteltével automatikus beindul.



Ha bekapcsolja a készüléket, és nem állít be sütőfunkciót vagy programot, akkor 20 másodperc elteltével kikapcsol a készülék.

6.4 Hőmérséklet módosítása

Érintse meg az  vagy  mezőt a hőmérséklet 5 °C-kal történő módosításához.

Amikor a készülék hőmérséklete eléri a beállított értéket, akkor három hangjelzés hallható, és eltűnik a Felfűtés kijelzés.

6.5 Hőmérséklet ellenőrzése

A funkció vagy program működése során megtekintheti a készülék hőmérsékletét.

1. Érintse meg a  mezőt. A Hőmérséklet / idő kijelző mutatja a készülékben a hőmérsékletet.
2. Érintse meg az **OK** érzékelőmezőt, hogy azonnal visszatérjen a beállított hőmérséklethez, máskülönben öt másodperc elteltével a kijelző azt automatikusan megjeleníti.

6.6 Gyors felfűtés funkció



Ne tegyen ételt a sütőbe, amikor a Gyors felfűtés funkció működik.

Nem minden sütőfunkciónál áll a Gyors felfűtés funkció rendelkezésre. Hangjelzés hallható, ha a beállított funkciónál nem áll a Gyors felfűtés funkció rendelkezésre, és ha a hibajelző hang be van kapcsolva a Beállítások menüben. Olvassa el a „Beállítások menü használata” című fejezetet.



A Gyors felfűtés funkció csökkenti a készülék felmelegedési idejét.

A Gyors felfűtés funkció bekapcsolásához érintse meg és tartsa megérintve 3 másodpercig a  érzékelőmezőt.

Ha bekapcsolja a Gyors felfűtés funkciót, akkor a kijelzőn látható vízszintes vonalak villognak annak jelzésére, hogy a funkció működik.

7. ÓRAFUNKCIÓK



7.1 Órafunkciók táblázata

Óra funkció	Alkalmazás
 ÓRA	A pontos idő megjelenítése. Az időbeállítás módosításáról lásd „A pontos idő beállítása” című részt.
 IDŐTARTAM	Segítségével beállítható, hogy mennyi ideig működjön a készülék.
 BEFEJEZÉS	Annak beállítása, hogy mikor kapcsoljon ki a készülék. Az Időtartam és a Befejezés funkciók (késleltetési időtartam) egyszerre is használhatók, ha a sütőnek később automatikusan be, majd ki kell kapcsolnia.



7.2 Számláló

 A Számláló nem kapcsol be, ha az Időtartam és a Befejezés funkció be van állítva.



A számláló akkor kezdi meg a számlálást, amikor a készülék megkezd a felfűtést.

A számláló nullázásához egyszerre érintse meg és tartsa megérintve a  és  érzékelőmezőket, amíg a „00:00” meg nem jelenik meg a kijelzőn, s a számláló ismét nem kezd el számlálni.



7.3 Az IDŐTARTAM beállítása

1. Kapcsolja be a készüléket, majd állítson be egy sütőfunkciót és hőmérsékletet.
2. Annyiszor érintse meg a  gombot, amíg a  kijelzés meg nem jelenik.

A  szimbólum villog a kijelzőn.





3. A  vagy  érzékelőmezőt használja az IDŐTARTAM percértékének beállítására.
4. A választása megerősítéséhez érintse meg az OK gombot.

5. A  vagy  érzékelőmezőt használja az IDŐTARTAM óraértékének beállítására.

 Ha megnyomja a  érzékelőmezőt az IDŐTARTAM értékének beállítása során, akkor a készülék a BEFEJEZÉS funkció beállítására tér át.

6. Ha a beállított idő letelik, akkor két percig hangjelzés hallható.
- A  szimbólum és az időbeállítás villog a kijelzőn. A készülék kikapcsol.
7. Érintse meg bármelyik érzékelőmezőt, vagy nyissa ki a sütő ajtaját a hangjelzés leállítására.
8. Kapcsolja ki a készüléket.

7.4 A BEFEJEZÉS beállítása

1. Kapcsolja be a készüléket, majd állítson be egy sütőfunkciót és hőmérsékletet.
 2. Annyiszor érintse meg a  gombot, amíg a  kijelzés meg nem jelenik.
- A  szimbólum villog a kijelzőn.
3. A  vagy  érzékelőmezőt használja a BEFEJEZÉS

beállítására, és a OK érzékelőmezőt a megerősítésre. Először a percet, majd az órát állítsa be.

Amikor letelt a beállított idő, akkor két percig hangjelzés hallható, és az időbeállítás, valamint a → szimbólum villog a kijelzőn. A készülék kikapcsol.

4. Érintse meg bármelyik érzékelőmezőt, vagy nyissa ki a sütő ajtaját a hangjelzés leállítására.
5. Kapcsolja ki a készüléket.

7.5 A PERCSZÁMLÁLÓ beállítása

A PERCSZÁMLÁLÓ használja a visszaszámlálásos időzítés beállítására (maximum 2 óra 30 perc). A funkció nincs hatással a sütő működésére. Bármikor, a készülék kikapcsolt állapotában is beállíthatja a PERCSZÁMLÁLÓ funkciót.

1. Érintse meg a gombot. szimbólum és „00” villog a kijelzőn.
2. A segítségével válthat a kiegészítő funkciók között. Először a másodpercet, majd a percet és az órát állítsa be.
3. A PERCSZÁMLÁLÓ beállításához használja a vagy gombot, majd megerősítéshez a gombot.
4. Érintse meg egyszerre a és gombot a beállított idő törléséhez.

5. Érintse meg a OK érzékelőmezőt, vagy a készülék öt másodperc elteltével automatikusan elindítja a PERCSZÁMLÁLÓ funkciót.

Amikor letelt a beállított idő, akkor két percig hangjelzés hallható, és a „00:00”, valamint a szimbólum villog a kijelzőn.

6. Érintse meg bármelyik érzékelőmezőt, vagy nyissa ki a sütő ajtaját a hangjelzés leállítására.

7.6 A Késleltetés funkció beállítása

Az IDŐTARTAM és a BEFEJEZÉS funkciók egyszerre is használhatók, ha a készüléknek később automatikusan be, majd ki kell kapcsolnia. Ebben az esetben először az IDŐTARTAM , majd a BEFEJEZÉS funkciót állítsa be (lásd „Az IDŐTARTAM beállítása” és „A BEFEJEZÉS beállítása” című részt).



Ha a Késleltetés funkció be van kapcsolva, akkor a sütőfunkció állandó szimbóluma látható a kijelzőn; a szimbólum egy ponttal és a szimbólum. A pont azt jelzi, hogy melyik óra funkció van bekapcsolva az Óra / maradékhő kijelzőn.

8. AUTOMATIKUS PROGRAMOK



FIGYELMEZTETÉS!
Olvassa el a „Biztonság” című fejezetet.

A sütő 9 automatikus programmal rendelkezik. Az automatikus programot,

illetve programozott receptet akkor használja, ha az étel elkészítésével kapcsolatban nincs kellő ismerete vagy gyakorlata. A kijelzőn ellenőrizheti az alapértelmezett sütési időt minden egyes automatikus programnál.

8.1 Automatikus programok

Program száma	Program neve
1	MARHA HÁTSZÍN
2	SERTÉS ROSTON

Program száma	Program neve
3	CSIRKE EGÉSZBEN
4	PIZZA
5	MUFFIN
6	QUICHE LORRAINE
7	FEHÉR KENYÉR
8	BURGONYAFELFÚJT
9	LASAGNE

8.2 Automatikus programok

1. Kapcsolja be a készüléket.
2. Érintse meg a □ gombot.
A kijelzőn az automatikus program száma (1 – 9) látható.
3. Érintse meg a \wedge vagy \vee érzékelőmezőt az automatikus program kiválasztására.
4. Érintse meg a OK érzékelőmezőt, vagy várjon, és a készülék öt másodperc elteltével automatikusan elindul.
5. Ha a beállított idő letelik, akkor két percig hangjelzés hallható. A \rightarrow szimbólum villog.
6. Érintse meg bármelyik érzékelőmezőt, vagy nyissa ki a sütő ajtaját a hangjelzés leállítására.
7. Kapcsolja ki a készüléket.

8.3 Automatikus programok súly megadásával

Ha beállítja a hús tömegét, a készülék kiszámolja a sütési időt.

1. Kapcsolja be a készüléket.
2. Érintse meg a □ gombot.
3. A súlyprogram beállításához érintse meg a \wedge vagy \vee gombot.

A kijelző a következőket jeleníti meg:

elkészítési idő, \rightarrow időtartam szimbólum, alapértelmezett súly, mértékegység (kg, g).

4. Érintse meg a OK érzékelőmezőt, vagy a beállítások mentése öt másodperc elteltével automatikusan megtörténik.

A készülék bekapcsol.

5. Az alapértelmezett súlyértéket a \wedge vagy \vee érzékelőmező segítségével lehet megváltoztatni. Érintse meg a OK gombot.
6. Ha a beállított idő letelik, akkor két percig hangjelzés hallható. A \rightarrow szimbólum villog.
7. Érintse meg bármelyik érzékelőmezőt, vagy nyissa ki a sütő ajtaját a hangjelzés leállítására.
8. Kapcsolja ki a készüléket.

9. TARTOZÉKOK HASZNÁLATA



FIGYELMEZTETÉS!

Olvassa el a „Biztonság” című fejezetet.

Csúsztassa be a huzalpolcot a polcvezető sínek közé, és ügyeljen arra, hogy lábai lefelé mutassanak.

9.1 Tartozékok behelyezése

Huzalpolc:

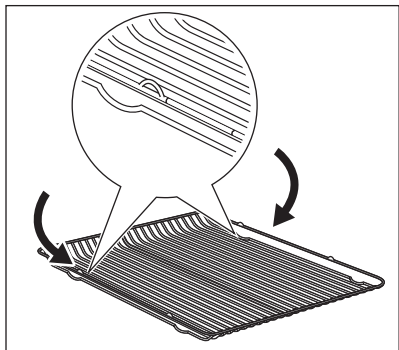

Mély tepsit:

Tolja a mély tepsit a polcvezető sínek közé.

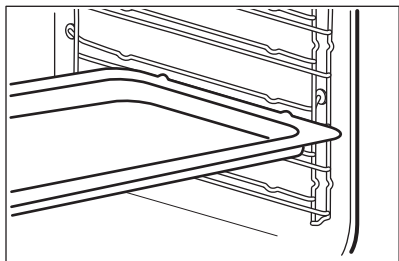

Huzalpolc és mély tepsit együtt:

Tolja a mély tepsit a polctartó vezetősínjei és a vezetősínek feletti huzalpolc közé.

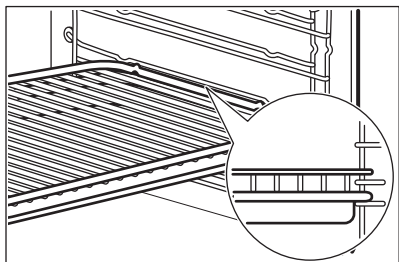

A nagyobb biztonság érdekében minden tartozék tetején, a jobb és bal oldalon egy kis mélyedés található. Ezek a mélyedések megakadályozzák a megbillenést.

A polc körüli magas perem megakadályozza a főzőedény megcsúszását.

9.2 Teleszkópos sütősínek



Későbbi használatra őrizze meg a teleszkópos sütősínek szerelési útmutatóját.

A teleszkópos sütősínek segítségével könnyebben lehet behelyezni és eltávolítani a polcokat.



VIGYÁZAT!

A teleszkópos sütősíneket tilos mosogatógépben tisztítani! A teleszkópos sütősíneket tilos kenni (zsírozni)!

1. Húzza ki a jobb és a bal oldali teleszkópos sütősíneket.

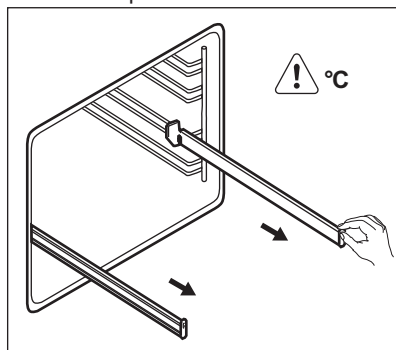

2. Helyezze a huzalpolcot a teleszkópos sütősínekre, majd óvatosan tolja be a sütő belsejébe.

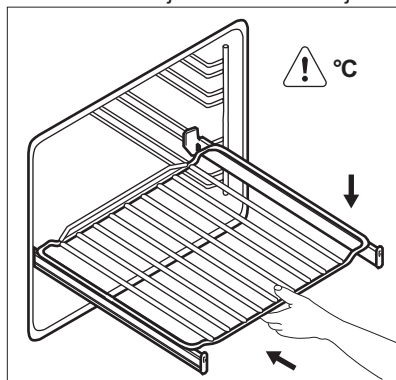

Mielőtt becsukná a sütőajtót, ellenőrizze, hogy a teleszkópos a sütősíneket ütközésig a helyükre tolták-e.

10. TOVÁBBI FUNKCIÓK

10.1 Kedvencem funkció használata

E funkciót használja a sütőfunkció vagy program kedvenc hőmérséklet- és időbeállításainak mentésére.

1. Állítsa be egy sütőfunkció vagy program hőmérsékletét és idejét.
 2. Érintse meg és három másodpercnél hosszabb ideig tartsa az ujját a ☆ érzékelőmezőn. Hangjelzés hallatszik.
 3. Kapcsolja ki a készüléket.
- **A funkció bekapcsolásához** érintse meg a ☆ gombot. A készülék bekapcsolja a kedvencem funkciót.

 Amikor működik a funkció, akkor módosítható a hőmérséklet és az idő.

- **A funkció kikapcsolásához** érintse meg a ① gombot. A készülék kikapcsolja a kedvencem funkciót.

10.2 A Gyermekzár használata

A Gyermekzár funkció megakadályozza a készülék véletlen bekapcsolását.

 Ha a Pirolitika funkció működik, a készülék ajtaja automatikusan reteszelt. Egy felirat jelenik meg a kijelzőn, amikor megérint egy érzékelőmezőt.

1. A funkció bekapcsolásához kapcsolja ki a készüléket a ① gombbal. Ne állítson be sütőfunkciót.
2. Egyidejűleg érintse meg, és legalább 2 másodpercig ne vegye el az ujját a ② és √ érzékelőmezőről.

Hangjelzés hallatszik.

A kijelzőn a SAFE jelenik meg. Az ajtó zárva van.

A Gyermekzár funkció kikapcsolásához ismétlje meg a 2. lépést.

10.3 A Funkciózár használata

Csak a készülék működése során kapcsolhatja be ezt a funkciót.

A Funkciózár megakadályozza a sütőfunkció véletlen módosítását.

1. A funkció bekapcsolásához kapcsolja be a készüléket.
2. Kapcsoljon be egy sütőfunkciót vagy beállítást.
3. Egyidejűleg érintse meg, és legalább 2 másodpercig ne vegye el az ujját a ③ és √ érzékelőmezőről.

Hangjelzés hallatszik.

A kijelzőn a Loc jelenik meg.

A Funkciózár kikapcsolásához ismétlje meg a 3. lépést.

 Ha a Pirolitika funkció működik, a készülék ajtaja reteszelt. Egy felirat jelenik meg a kijelzőn, amikor megérint egy érzékelőmezőt.

 A készüléket kikapcsolhatja, amikor a Funkciózár aktív. Ha kikapcsolja a készüléket, a Funkciózár is kikapcsol.

10.4 A beállítások menü használata

Csak a készülék kikapcsolt állapotában állíthatja be a beállítások menüt.

A beállítások menü segítségével be- vagy kikapcsolhatja a funkciókat a Főmenüben. A kijelzőn a SET üzenet és a beállítás száma látható.

	Megnevezés	Beállítási érték
1	MARADÉKHŐ KIJELEZÉS	BE / KI

	Megnevezés	Beállítási érték
2	TISZTÍTÁS EMLÉKEZTETŐ	BE / KI
3	NYOMÓGOMB HANG ¹⁾	KATTANÁS / SÍPOLÁS / KI
4	HIBAJELZŐ HANG	BE / KI
5	SZERVIZMENÜ	-
6	GYÁRI BEÁLL.VISSZA	IGEN/NEM

1) A BE/KI érzékelőmező hangját nem lehet kikapcsolni.

- Amikor a készülék ki van kapcsolva, érintse meg és három másodpercig ne vegye el az ujját a érzékelőmezőről.

A kijelzőn SET1 felirat látható, és az „1” kijelzés villog.

- Érintse meg a \wedge vagy \vee érzékelőmezőt a beállítás elvégzésére.
- Érintse meg a OK gombot.
- Érintse meg a \wedge vagy \vee érzékelőmezőt a beállítás értékének módosítására.
- Érintse meg a OK gombot.

Érintse meg a  érzékelőmezőt, vagy tartsa megérintve a érzékelőmezőt a Beállítások menüből való kilépéshez.

10.5 Automatikus kikapcsolás

Biztonsági okokból a készülék bizonyos idő elteltével automatikusan kikapcsol, ha egy sütőfunkció működik, és a kezelő nem változtat semmilyen beállításon.

Hőmérséklet (°C)	Kikapcsolási idő (ó)
30 - 115	12.5
120 - 195	8.5
200 - 245	5.5
250 - maximum	1.5

Az automatikus kikapcsolást követően a sütő ismételt működtetéséhez érintsen meg egy érzékelőmezőt.



Az automatikus kikapcsolás nem működik az alábbi funkciókkal: Sütővilágítás, Hőlégbefúvás – kis hőfok, Időtartam, Befejezés, Késleltetés.

10.6 Kijelző fényereje

A kijelző kétféle fényerő-beállítással rendelkezik:

- Éjszakai fényerő - ha a készülék ki van kapcsolva, akkor 22:00 óra és 06:00 óra között kisebb a kijelző fényereje.
- Nappali fényerő:
 - a készülék bekapcsolás állapotában.
 - ha éjszakai fényerőnél megérint egy érzékelőmezőt (kivéve a BE / KI érzékelőmezőt), akkor a következő 10 másodpercre a kijelző visszatér a nappali fényerő beállításra.
 - ha a készülék ki van kapcsolva, és bekapcsolja a Percszámológót. Amikor befejeződik a Percszámológó funkció működése, akkor a kijelző visszatér az éjszakai beállításra.

10.7 Hűtőventilátor

Amikor a készülék üzemel, a hűtőventilátor automatikusan bekapcsol, hogy hidegen tartsa a készülék felületeit. Amikor kikapcsolja a készüléket, a hűtőventilátor továbbra is működik, amíg a készülék le nem hűl.

10.8 Biztonsági felszerelés

A készülék nem megfelelő használata vagy a részegységek meghibásodása veszélyes túlmelegedést okozhat. Ennek megakadályozása céljából a sütő

biztonsági hőkapcsolóval rendelkezik, amely megszakítja az áramellátást. A sütő a hőmérséklet csökkenése után automatikusan újra bekapcsol.

11. HASZNOS TANÁCSOK ÉS JAVASLATOK



FIGYELMEZTETÉS!

Olvassa el a „Biztonság” című fejezetet.



A táblázatban szereplő hőmérsékleti értékek és sütési időtartamok csak tájékoztatásként szolgálnak. A valós értékek a receptektől, a felhasznált összetevők minőségétől és mennyiségétől függenek.

11.1 Az ajtó belső oldala

Bizonyos modelleknél az ajtó belső oldalán az alábbiakat találja:

- a polcszintek számát.
- tájékoztatást a sütőfunkciókról, az ajánlott polcszinteket, valamint a tipikus edényekhez való hőmérsékletet.

11.2 Általános tudnivalók

- A készülék öt polcszinttel rendelkezik. A polcszintek számozása a készülék aljától felfelé történik.



VIGYÁZAT!

Extra mély tepsit ne helyezzen a legalsó polcszintre.

- A sütő egy speciális rendszerrel van ellátva, ami keringeti a levegőt, és a gőzt folyamatosan visszavezeti. A rendszerrel egyszerre párolhat és süthet, így az elkészített ételek belül puhák, kívül pedig ropogósak lesznek. Minimálisan csökkenti a sütési időt és az energiafogyasztást.
- A nedvesség lecsapódhat a készüléken vagy az ajtó üveglapjain. Ez normális jelenség. Mindig álljon hátrébb a készüléktől, amikor sütés

közben kinyitja a készülék ajtaját. A páralecsapódás csökkentése érdekében a sütés megkezdése előtt 10 percig üzemeltesse a készüléket.

- Törölje le a nedvességet a készülék minden használata után.
- Ne helyezzen semmilyen tárgyat közvetlenül a sütőtér aljára, és a készülék egységeit ne takarja le sütés közben alufóliával. Ez hatással lehet a sütés eredményére, és károsíthatja a sütő zománcozását.

11.3 Sütemények sütése

- Ne nyissa ki addig a sütő ajtaját, amíg a sütési idő 3/4-e el nem telt.
- Ha egyszerre két sütő tálcát használ, legyen egy üres szint közöttük.

11.4 Húsok és halak sütése

- Nagyon zsíros húsok sütésekor használjon mély tepsit, hogy megóvja a sütőt a zsírfoltoktól, amelyek esetleg rá is éghetnek.
- Hagyja a húst kb. 15 percig állni a szeletelés előtt, hogy a szaftja ne folyjon ki.
- Hússütés közben a túlzott füstképződés megelőzése érdekében öntsön egy kis vizet a mély tepsibe. A füst lecsapódásának megelőzése érdekében mindig pótolja az elpárolgott vizet.

11.5 Sütési időtartamok

A sütés időtartama az étel fajtájától, annak állagától és mennyiségétől függ.

Kezdetben figyelje a teljesítményt sütés közben. Találja meg a legjobb beállításokat (hőmérséklet-beállítás, sütési idő stb.) sütőedényeihez, receptjeihez és mennyiségeihez, miközben használja a készüléket.

11.6 Tészta- és hússütési táblázat

Sütemények

Étel	Felső/alsó fűtés		Hőlégbefűvés, nagy hőfok		Idő (perc)	Megjegyzés
	Hőmérséklet (°C)	Polcmagasság	Hőmérséklet (°C)	Polcmagasság		
Habos sütemények	170	2	160	3 (2 és 4)	45 - 60	Tortasütő formában
Linzer-tészta	170	2	160	3 (2 és 4)	20 - 30	Tortasütő formában
Kefires sajtorta	170	1	165	2	80 - 100	26 cm-es tortasütő formában
Almatorta (almás pite) ¹⁾	170	2	160	2 (bal és jobb)	80 - 100	Két darab 20 cm-es sütőformában a húzalpolcon
Rétes	175	3	150	2	60 - 80	Sütő tálcán
Gyümölcstorta	170	2	165	2 (bal és jobb)	30 - 40	26 cm-es tortasütő formában
Piskótatészta	170	2	150	2	40 - 50	26 cm-es tortasütő formában
Karácsonyi torta / gyümölcstorta gazdagon ¹⁾	160	2	150	2	90 - 120	20 cm-es tortasütő formában
Szilvatorta ¹⁾	175	1	160	2	50 - 60	Kenyérsütő formában
Aprósütemény - egy szinten ¹⁾	170	3	150 - 160	3	20 - 30	Sütő tálcán
Aprósütemény - két szinten ¹⁾	-	-	140 - 150	2 és 4	25 - 35	Sütő tálcán

Étel	Felső/alsó fűtés		Hőlégbefűvás, nagy hőfok		Idő (perc)	Megjegyzés
	Hőmérséklet (°C)	Polcmagasság	Hőmérséklet (°C)	Polcmagasság		
Aprósütemény - három szinten ¹⁾	-	-	140 - 150	1, 3 és 5	30 - 45	Sütő tálcán
Keksz / omlós tészták - egy szinten	140	3	140 - 150	3	25 - 45	Sütő tálcán
Keksz / omlós tészták - két szinten	-	-	140 - 150	2 és 4	35 - 40	Sütő tálcán
Keksz / omlós tészták - három szinten	-	-	140 - 150	1, 3 és 5	35 - 45	Sütő tálcán
Habcsók - egy szinten	120	3	120	3	80 - 100	Sütő tálcán
Habcsók - két szinten ¹⁾	-	-	120	2 és 4	80 - 100	Sütő tálcán
Molnárika ¹⁾	190	3	190	3	12 - 20	Sütő tálcán
Képviselőfánk - egy szinten	190	3	170	3	25 - 35	Sütő tálcán
Képviselőfánk - két szinten	-	-	170	2 és 4	35 - 45	Sütő tálcán
Tortalapok	180	2	170	2	45 - 70	20 cm-es tortasütő formában
Gyümölcsorta gazdagon	160	1	150	2	110 - 120	24 cm-es tortasütő formában

Étel	Felső/alsó fűtés		Hőlégbefűtés, nagy hőfok		Idő (perc)	Megjegyzés
	Hőmérséklet (°C)	Polcmagasság	Hőmérséklet (°C)	Polcmagasság		
Lekváros piskóta ¹⁾	170	1	160	2 (bal és jobb)	30 - 50	20 cm-es tortasütő formában

1) Melegítse elő a sütőt 10 perccig.

Kenyér és pizza

Étel	Felső/alsó fűtés		Hőlégbefűtés, nagy hőfok		Idő (perc)	Megjegyzés
	Hőmérséklet (°C)	Polcmagasság	Hőmérséklet (°C)	Polcmagasság		
Fehér kenyér ¹⁾	190	1	190	1	60 - 70	1 - 2 darab, 500 g/db
Rozskenyér	190	1	180	1	30 - 45	Kenyérsütő formában
Zsemle ¹⁾	190	2	180	2 (2 és 4)	25 - 40	6 - 8 db a sütő tálcán
Pizza ¹⁾	230 - 250	1	230 - 250	1	10 - 20	Sütő tálcán vagy mély tep-siben
Pogácsák ¹⁾	200	3	190	3	10 - 20	Sütő tálcán

1) Melegítse elő a sütőt 10 perccig.

Töltött tészták

Étel	Felső/alsó fűtés		Hőlégbefűtés, nagy hőfok		Idő (perc)	Megjegyzés
	Hőmérséklet (°C)	Polcmagasság	Hőmérséklet (°C)	Polcmagasság		
Vajastészta-kosárka	200	2	180	2	40 - 50	Formában
Zöldséges pite	200	2	175	2	45 - 60	Formában

Étel	Felső/alsó fűtés		Hőlégbefűvás, nagy hőfok		Idő (perc)	Megjegyzés
	Hőmérséklet (°C)	Polcmagasság	Hőmérséklet (°C)	Polcmagasság		
Quiche ¹⁾	180	1	180	1	50 - 60	Formában
Lasagne ¹⁾	180 - 190	2	180 - 190	2	25 - 40	Formában
Cannelloni ¹⁾	180 - 190	2	180 - 190	2	25 - 40	Formában

¹⁾ Melegítse elő a sütőt 10 percig.

Hús

Étel	Felső/alsó fűtés		Hőlégbefűvás, nagy hőfok		Idő (perc)	Megjegyzés
	Hőmérséklet (°C)	Polcmagasság	Hőmérséklet (°C)	Polcmagasság		
Marhahús	200	2	190	2	50 - 70	Huzalpolcon
Sertés	180	2	180	2	90 - 120	Huzalpolcon
Borjú	190	2	175	2	90 - 120	Huzalpolcon
Angol marhasült, véresen	210	2	200	2	50 - 60	Huzalpolcon
Angol marhasült, Közepes átsütve	210	2	200	2	60 - 70	Huzalpolcon
Angol marhasült, jól átsütve	210	2	200	2	70 - 75	Huzalpolcon
Sertéslapocka	180	2	170	2	120 - 150	Bőrös
Sertéscsülök	180	2	160	2	100 - 120	2 db
Bárány	190	2	175	2	110 - 130	Comb
Csirke	220	2	200	2	70 - 85	Egészben
Pulyka	180	2	160	2	210 - 240	Egészben

Étel	Felső/alsó fűtés		Hőlégbefűvás, nagy hőfok		Idő (perc)	Megjegyzés
	Hőmérséklet (°C)	Polcmagasság	Hőmérséklet (°C)	Polcmagasság		
Kacsa	175	2	220	2	120 - 150	Egészben
Liba	175	2	160	1	150 - 200	Egészben
Nyúl	190	2	175	2	60 - 80	Feldarabolva
Vadnyúl	190	2	175	2	150 - 200	Feldarabolva
Fácán	190	2	175	2	90 - 120	Egészben

Hal

Étel	Felső/alsó fűtés		Hőlégbefűvás, nagy hőfok		Idő (perc)	Megjegyzés
	Hőmérséklet (°C)	Polcmagasság	Hőmérséklet (°C)	Polcmagasság		
Pisztráng / tengeri keszeg	190	2	175	2	40 - 55	3 - 4 hal
Tonhal / lazac	190	2	175	2	35 - 60	4 - 6 filé

11.7 Grill



Melegítse elő az üres sütőt 3 percig a sütés előtt.

Étel	Mennyiség		Hőmérséklet (°C)	Idő (perc)		Polcmagasság
	Darab	(g)		Első oldal	Második oldal	
Filészeletek	4	800	maximális	12 - 15	12 - 14	4
Bífsztek	4	600	maximális	10 - 12	6 - 8	4
Kolbászok	8	-	maximális	12 - 15	10 - 12	4
Sertésboroda	4	600	maximális	12 - 16	12 - 14	4

Étel	Mennyiség		Hőmérséklet (°C)	Idő (perc)		Polcmagasság
	Darab	(g)		Első oldal	Második oldal	
Csirke (félbe vágva)	2	1000	maximális	30 – 35	25 – 30	4
Kebab	4	-	maximális	10 – 15	10 – 12	4
Csirkemell	4	400	maximális	12 – 15	12 – 14	4
Hamburger	6	600	maximális	20 – 30	-	4
Halfilé	4	400	maximális	12 – 14	10 – 12	4
Melegszendvics	4 – 6	-	maximális	5 – 7	-	4
Pirítós	4 – 6	-	maximális	2 – 4	2 – 3	4

11.8 Infrásütés

Marhahús

Étel	Mennyiség	Hőmérséklet (°C)	Idő (perc)	Polcmagasság
Marhasült vagy -szelet, véresen ¹⁾	vastagság (cm) szerint	190 - 200	5 - 6	1 vagy 2
Marhasült vagy -szelet, közepesen ¹⁾	vastagság (cm) szerint	180 - 190	6 - 8	1 vagy 2
Marhasült vagy -szelet, átsütve ¹⁾	vastagság (cm) szerint	170 - 180	8 - 10	1 vagy 2

¹⁾ Melegítse elő a sütőt.

Sertés

Étel	Mennyiség (kg)	Hőmérséklet (°C)	Idő (perc)	Polcmagasság
Lapocka, tarja, sonka	1 - 1.5	160 - 180	90 - 120	1 vagy 2
Borda, karaj	1 - 1.5	170 - 180	60 - 90	1 vagy 2
Fasírt	0.75 - 1	160 - 170	50 - 60	1 vagy 2
Sertés csülök (előfőzött)	0.75 - 1	150 - 170	90 - 120	1 vagy 2

Borjú

Étel	Mennyiség (kg)	Hőmérséklet (°C)	Idő (perc)	Polcmagasság
Borjú roston	1	160 - 180	90 - 120	1 vagy 2
Borjúcsülök	1.5 - 2	160 - 180	120 - 150	1 vagy 2

Bárány

Étel	Mennyiség (kg)	Hőmérséklet (°C)	Idő (perc)	Polcmagasság
Báránycsülök, bárány roston	1 - 1.5	150 - 170	100 - 120	1 vagy 2
Báránygerinc	1 - 1.5	160 - 180	40 - 60	1 vagy 2

Szárnasok

Étel	Mennyiség (kg)	Hőmérséklet (°C)	Idő (perc)	Polcmagasság
Baromfi részek	Egyenként 0.2 - 0.25	200 - 220	30 - 50	1 vagy 2
Fél csirke	Egyenként 0.4 - 0.5	190 - 210	35 - 50	1 vagy 2
Csirke, jérce	1 - 1.5	190 - 210	50 - 70	1 vagy 2
Kacsa	1.5 - 2	180 - 200	80 - 100	1 vagy 2
Liba	3.5 - 5	160 - 180	120 - 180	1 vagy 2
Pulyka	2.5 - 3.5	160 - 180	120 - 150	1 vagy 2
Pulyka	4 - 6	140 - 160	150 - 240	1 vagy 2

Hal (párolt)

Étel	Mennyiség (kg)	Hőmérséklet (°C)	Idő (perc)	Polcmagasság
Hal egészben	1 - 1.5	210 - 220	40 - 60	1 vagy 2

11.9 Hőlégbefűvés (nedves)

Sütés közben csak szükség esetén nyissa ki a készülék ajtaját.

Étel	Hőmérséklet (°C)	Idő (perc)	Polcmagasság
Tészta felfűjt	190 - 200	45 - 55	2
Burgonyafelfűjt	160 - 170	60 - 75	2

Étel	Hőmérséklet (°C)	Idő (perc)	Polcmagasság
Muszaka	180 - 200	75 - 90	2
Lasagne	160 - 170	55 - 70	2
Cannelloni	170 - 190	65 - 75	2
Császármorzsa	150 - 160	75 - 90	2
Rizs puding	170 - 190	45 - 60	2
Almatorta	150 - 160	75 - 85	2
Fehér kenyér	180 - 190	50 - 60	2

11.10 Lassú sütés

Ezzel a funkcióval sovány, porhanyós húsokat és halat lehet elkészíteni. Ez a funkció nem alkalmazható olyan receptekhez, mint például serpenyős sült-höz vagy zsíros sertéssült-höz.

Az első 10 percben a sütő hőmérsékletét 80 °C és 150 °C között lehet beállítani. A hőmérséklet alapértelmezett értéke 90 °C. A hőmérséklet beállítása után a készülék a sütést 80 °C-on folytatja. Ne használja ezt a funkciót szárnyasok elkészítéséhez.



Mindig fedő nélkül készítse az ételt, ha ezt a funkciót használja.

1. Főzőlapon süsse elő erős tűzön a hús mindkét oldalát 1 - 2 percig egy tepsiben.
2. Helyezze a húst a forró hússütő tepsivel együtt a sütő huzalpolcára.
3. Válassza ki a Hőlégbefúvás, kis hőfok funkciót,.

Étel	Mennyiség	Hőmérséklet (°C)	Idő (perc)	Polcmagasság
Marha hátszín	1000 - 1500 g	120	120 - 150	1
Marhafilé	1000 - 1500 g	120	90 - 150	3
Borjú roston	1000 - 1500 g	120	120 - 150	1
Marhacsecse-nye	200 - 300 g	120	20 - 40	3

11.11 Felolvasztás

Étel	Mennyiség (g)	Felolvasztási időtartam (perc)	További kio-lvasztási időtar-tam (perc)	Megjegyzés
Csirke	1000	100 - 140	20 - 30	Tegye a csirkét egy lefordított csészealjra egy nagy tányérba. Félidőben fordítsa meg.

Étel	Mennyiség (g)	Felolvasztási időtartam (perc)	További kiolvasztási időtartam (perc)	Megjegyzés
Hús	1000	100 – 140	20 – 30	Féldőben fordítsa meg.
Hús	500	90 – 120	20 – 30	Féldőben fordítsa meg.
Pisztráng	150	25 – 35	10 – 15	-
Eper	300	30 – 40	10 – 20	-
Vaj	250	30 – 40	10 – 15	-
Tejszín	2 x 200	80 – 100	10 – 15	A tejszín akkor is jól felverhető, ha kissé még fagyos.
Krémes torta	1400	60	60	-

11.12 Tartósítás - Alsó sütés

- Csak a piacon beszerezhető, azonos méretű befőzőüvegeket használjon.
- Ne használjon csavaros és bajonett típusú fedelet vagy fém edényt.
- Ennél a funkciónál az alulról számított első polcot használja.
- A sütőtálcára ne tegyen hat darab 1 literes befőzőüvegnél többet.
- Az üvegeket azonos szintig töltsse fel, és zárja le kapoccsal.
- Az üvegek ne érjenek egymáshoz.
- Töltsön kb. 1/2 liter vizet a tepsibe, hogy elegendő páratartalmat biztosítson a sütőben.
- Amikor a folyadék rotogni kezd az üvegekben (kb. 35-60 perc elteltével 1 literes üvegek esetében), kapcsolja ki a sütőt, vagy csökkentse a hőmérsékletet 100 °C-ra (lásd a táblázatot).

Bogyós gyümölcsök

Étel	Hőmérséklet (°C)	Befőzés gyöngyöző forrás kezdetéig (perc)	A 100 °C-on folytatott további főzés percben
Földieper / áfonya / málna / érett egres	160 - 170	35 - 45	-

Csonthéjas gyümölcs

Étel	Hőmérséklet (°C)	Befőzés gyöngyöző forrás kezdetéig (perc)	A 100 °C-on folytatott további főzés percben
Körte / birsalma / szilva	160 - 170	35 - 45	10 - 15

Zöldségek

Étel	Hőmérséklet (°C)	Befőzés gyöngyöző forrás kezdetéig (perc)	A 100 °C-on folytatott további főzés percben
Sárgarépa ¹⁾	160 - 170	50 - 60	5 - 10
Uborka	160 - 170	50 - 60	-
Vegyes savanyúság	160 - 170	50 - 60	5 - 10
Karalábé / borsó / spárga	160 - 170	50 - 60	15 - 20

¹⁾ Hagyja állni a kikapcsolt sütőben.

11.13 Aszalás - Hőlégbefúvás, nagy hőfok

ki az ajtót, és az aszalás befejezéséhez hagyja lehűlni egy éjszakán át.

- A tepsit borítsa be zsírpapírral vagy sütőpapírral.
- A jobb eredmény érdekében állítsa le a sütőt az aszalási idő felénél, nyissa

Zöldségek

Étel	Hőmérséklet (°C)	Idő (óra)	Polcmagasság	
			1. pozíció	2. pozíció
Bab	60 - 70	6 - 8	3	1 / 4
Paprika	60 - 70	5 - 6	3	1 / 4
Zöldség savanyúsághoz	60 - 70	5 - 6	3	1 / 4
Gomba	50 - 60	6 - 8	3	1 / 4
Fűszernövény	40 - 50	2 - 3	3	1 / 4

Gyümölcs

Étel	Hőmérséklet (°C)	Idő (óra)	Polcmagasság	
			1. pozíció	2. pozíció
Szilva	60 - 70	8 - 10	3	1 / 4
Sárgabarack	60 - 70	8 - 10	3	1 / 4
Almaszeletek	60 - 70	6 - 8	3	1 / 4
Körte	60 - 70	6 - 9	3	1 / 4

12. ÁPOLÁS ÉS TISZTÍTÁS



FIGYELMEZTETÉS!

Olvassa el a „Biztonság” című fejezetet.

12.1 Tisztítással kapcsolatos megjegyzések

- A készülék elejét meleg vizes és tisztítószeres puha ruhával tisztítsa meg.
- A fémfelületek tisztítását speciális tisztítószerrel végezze.
- Minden használat után tisztítsa meg a készüléket belsejét. A lerakódott zsír vagy egyéb ételmaradék tüzet okozhat. A veszély mértéke nagyobb a grillezőedény esetében.
- A makacs szennyeződések az erre a célra kifejlesztett speciális sütőtisztító szerrel tisztítsa meg.
- Minden használat után tisztítsa és szárítsa meg az összes tartozékot. Meleg vízzel és tisztítószerrel megnedvesített puha kendőt használjon.
- Ha teflon bevonatú tartozékokkal rendelkezik, ne tisztítsa azokat agresszív tisztítószerekkel, éles szélű tárgyakkal vagy mosogatógépben. Ezek a letapadást gátló teflon bevonat sérülését okozhatják.

12.2 Rozsdamentes acél vagy alumínium készülékek



A sütőajtó tisztításához csak nedves szivacsot vagy törlőruhát használjon. Puha ronggyal törölje szárazra. Soha ne használjon acélgyaprotot, savtartalmú vagy súroló hatású szereket, mivel azok károsíthatják a sütő felületét. A sütő kezelőpaneljét ugyanilyen elővigyázatosan tisztítsa meg.

12.3 A polctartók eltávolítása

A sütő tisztításához vegye ki a polctartókat.

1. Húzza el a polctartó elülső részét az oldalfaltól.

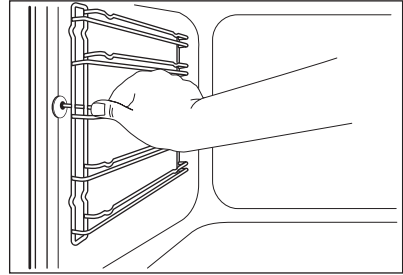

2. Húzza el a polctartó sín hátulját az oldalfaltól, majd vegye ki.

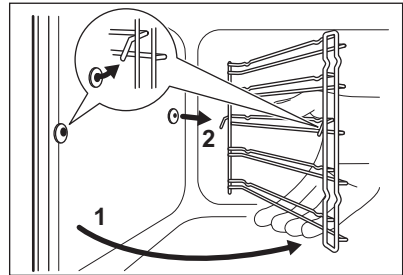

A polctartó síneket a kiszereléssel ellentétes sorrendben tegye vissza.



A teleszkópos sütősíneken található tartócsapok előre nézzenek.

12.4 Pirolitika



VIGYÁZAT!

Vegyen ki minden tartozékot és a kivehető polcvezető síneket.

**A pirolitikus tisztítás nem indul el, ha:**

- nem zárta be teljesen a sütőajtót. Egyes modelleken a kijelző a „C3” üzenetet jeleníti meg, ha ez a hiba előfordul.

**VIGYÁZAT!**

Amennyiben a készülékszekrénybe egyéb berendezés is van szerelve, ne használja azt, amikor a Pirolitika funkció működik. Ez kárt tehet a készülékben.

Az ajtó zárva van a pirolitikus tisztítás alatt. A szimbólum és a fűtésjelzés sávjai világítanak, amíg az ajtózár ki nem kapcsol. Az ajtózár kiold, amikor a sütő hőmérséklete a biztonsági érték alá kerül, és a pirolitikus tisztítás befejeződik.

A lámpa kikapcsol a pirolitikus tisztítás alatt.

1. Távolítsa el manuálisan az ételmaradványok nagyját.
2. Az ajtó belsejét meleg vízzel tisztítsa le; így elkerülheti, hogy az ételmaradványok ráégenek a forró levegőtől.
3. Kapcsolja be a készüléket.
4. Annyiszor érintse meg a érzékelőmezőt, amíg a "Pyro" kijelzés és a tisztítási program száma meg nem jelenik.
5. Érintse meg a OK gombot.
6. A tisztítás időtartamának beállításához érintse meg a vagy gombot:

Kiegészítő funkció	Megnevezés
1	1:00 óra alacsony szennyezett-ségi fok esetén

2	1:30 óra átlagos szennyezett-ségi fok esetén
3	2:30 óra magas szennyezett-ségi fok esetén

A Befejezés funkció használatával késleltetve is elindíthatja a tisztítási műveletet.

7. A Pirolitika funkció bekapcsolásához érintse meg a OK mezőt.

12.5 Tisztítási emlékeztető

A pirolitikus tisztítás szükségességét a készülék minden kikapcsolása után a kijelzőn 10 másodpercig villogó tisztítási emlékeztető szimbólum jelzi.

**A tisztítási emlékeztető az alábbi esetekben alszik el:**

- a pirolitikus tisztítási funkció befejezése után.
- az alapbeállításokban történő kikapcsoláskor. Olvassa el a „Beállítások menü használata” című fejezetet.

12.6 A sütőajtó tisztítása

A sütő ajtajában négy üveglap van beépítve. A tisztításhoz a sütőajtó és a belső üveglapok eltávolíthatók.



A sütő ajtaja bezáródhat, ha úgy próbálja kiszerezni az üveglapokat, hogy a sütő ajtaja nincs leszerelve.

**VIGYÁZAT!**

Ne használja a készüléket az üveglapok nélkül.

1. Nyissa ki teljesen az ajtót, és keresse meg az ajtó jobb oldalán lévő zsanért.
2. Nyomja meg a feszítő alkatrészt, amíg az vissza nem húzódik.

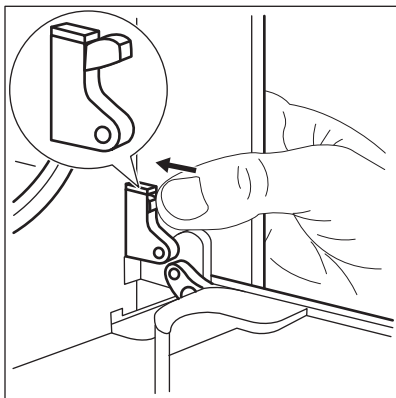

3. A benyomott alkatrészt tartsa az egyik kezével. A másik kezével egy csavarhúzó segítségével emelje fel és fordítsa el a jobb oldali zsanérkart.

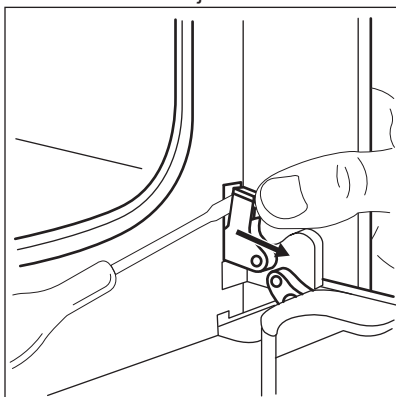

4. Keresse meg az ajtó bal oldalán lévő zsanért.

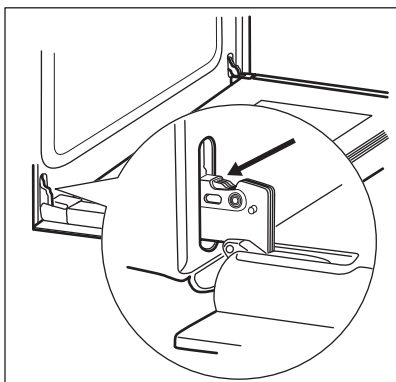

5. Emelje meg és fordítsa el a bal oldali zsanéron lévő kart.

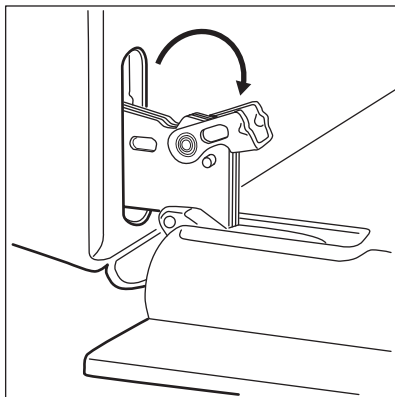

6. Cszukja vissza félig a sütőajtót az első nyitási pozícióig. Ezután húzza előre és emelje ki az ajtót a helyéről.

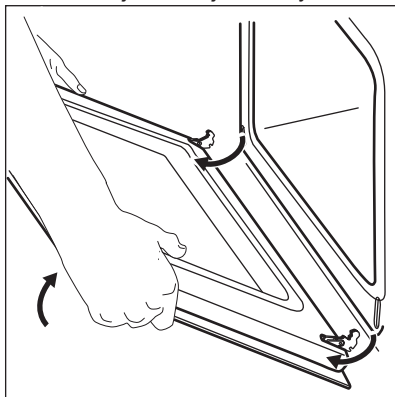

7. Helyezze az ajtót egy stabil felületre leterített puha ruhára.

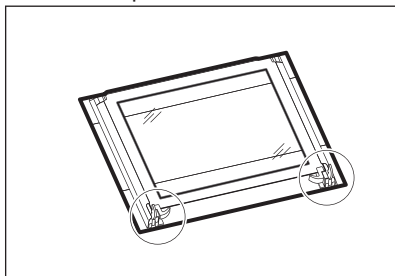

8. Oldja ki a reteszelőrendszert az üveglapok kiszéréséhez.

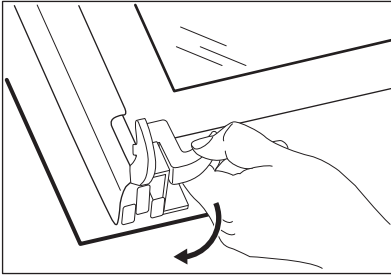

9. A két rögzítőt forgassa el 90°-kal, majd húzza ki azokat a helyükről.

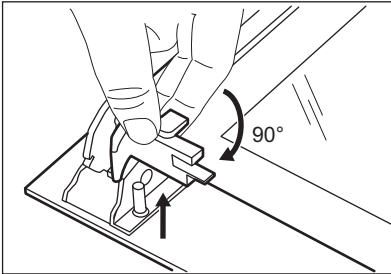

10. Először emelje meg óvatosan, majd egyenként távolítsa el az üveglapokat. A felső üveglappal kezdje.

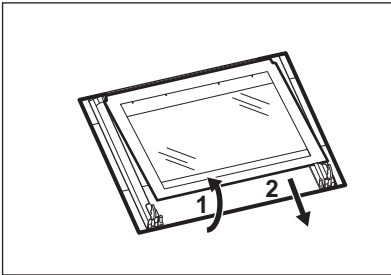

11. Tisztítsa meg az üveglapokat mosogatószeres vízzel. Óvatosan szárítsa meg az üveglapokat.

A tisztítás befejeztével tegye vissza az üveglapokat és a sütőajtót a helyére. Ismételje meg fordított sorrendben a fenti lépéseket.

Ügyeljen arra, hogy az üveglapokat (A, B és C) megfelelő sorrendben tegye vissza. A középső üveglap (B) díszkerettel rendelkezik. Az üveglap filmnyomott oldalának az ajtó belseje felé kell néznie. Győződjön meg róla, hogy a behelyezés után az üveglap kerete (B) a

filmnyomott részeken nem érdes felületű, amikor hozzáér.

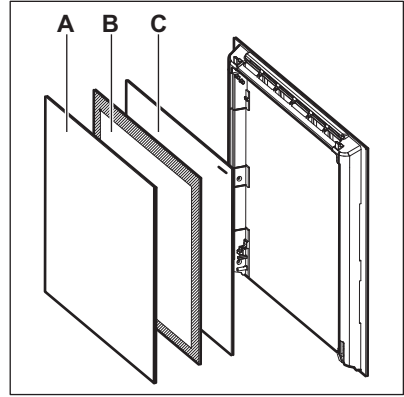

Ellenőrizze, hogy a belső üveglapot megfelelően helyezte-e az ágyazatba.

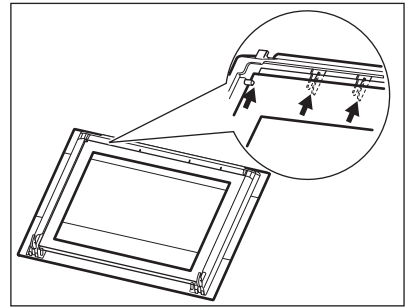

12.7 A lámpa izzójának cseréje

Tegyen egy kendőt a készülék belsejének az aljára. Ez megakadályozza a sütővilágítás üvegbúrájának és a sütőtérnek a sérülését.



FIGYELMEZTETÉS!

Áramütésveszély! A lámpa cseréje előtt kapcsolja le a hálózati biztosítékot / kisautomatát.

Forró lehet a sütővilágítás izzója és üvegbúrája.

**VIGYÁZAT!**

A zsírmaradék ráégésének elkerülésére mindig kendővel fogja meg a halogénizzót.

1. Kapcsolja ki a készüléket.
2. Vegye ki a biztosítékot a biztosítékdobozból, vagy kapcsolja le az áramköri megszakítót.

óramutató járásával ellentétes irányba.

2. Tisztítsa meg az üveg lámpaburkolatot.
3. Cserélje ki az izzót egy megfelelő, 300 °C-ig hőálló izzóra.
4. Szerelje fel az üvegfedelet.

Hátsó lámpa



1. Az üveg lámpaburkolat eltávolításához forgassa azt az

13. HIBAELHÁRÍTÁS**FIGYELMEZTETÉS!**

Olvassa el a „Biztonság” című fejezetet.

13.1 Mit tegyek, ha...

Jelenség	Lehetséges ok	Javítási mód
Nem lehet elindítani vagy üzemeltetni a sütőt.	A sütő nincs csatlakoztatva az elektromos hálózathoz, vagy csatlakoztatása nem megfelelő.	Ellenőrizze, hogy a sütő jól van-e csatlakoztatva az elektromos hálózathoz (lásd a bekötési rajzot, ha van).
A sütő nem melegszik fel.	A készülék kikapcsolt állapotban van.	Kapcsolja be a sütőt.
A sütő nem melegszik fel.	Az óra nincs beállítva.	Állítsa be az órát.
A sütő nem melegszik fel.	Nem végezte el a szükséges beállításokat.	Ellenőrizze, hogy elvégezte-e a szükséges beállításokat.
A sütő nem melegszik fel.	Aktív az automatikus kikapcsolás.	Olvassa el az „Automatikus kikapcsolás” című részt.
A sütő nem melegszik fel.	A Gyerekzár be van kapcsolva.	Olvassa el „A gyerekzár használata” c. részt.
A sütő nem melegszik fel.	Leolvadt a biztosíték.	Ellenőrizze, hogy a biztosíték okozza-e a problémát. Ha a biztosíték többször is leolvad, hívjon szakképzett villanyszerelőt.
A világítás nem működik.	A világítás izzója meghibásodott.	Cserélje ki az izzót.

Jelenség	Lehetséges ok	Javítási mód
A készülék kikapcsolt állapotában a kijelzőn nem látható az óra.	A készülék ki van kapcsolva.	A kijelző ismételt bekapcsolásához érintse meg egyszerre a  és  gombot.
Túl hosszú időbe telik az ételek elkészítése, vagy túl gyorsan elkészülnek.	A hőmérséklet túl alacsony vagy túl magas.	Szükség esetén módosítsa a hőmérsékletet. Kövesse a felhasználói kézikönyv utasításait.
Gőz- és páralecsapódás az ételen és a sütőtérben.	Az ételt túl sokáig hagyta a sütőben.	A sütés befejezése után az edényeket ne hagyja 15 - 20 percnél hosszabb ideig a sütőben.
A kijelzőn „C3” látható.	Nem működik a tisztítási funkció. Nem zárta be teljesen a sütőajtót, vagy az ajtózárr hibás.	Teljesen csukja be az ajtót.
A kijelzőn „F102” látható.	<ul style="list-style-type: none"> Nem zárta be teljesen a sütőajtót. Az ajtózárr meghibásodott. 	<ul style="list-style-type: none"> Teljesen csukja be az ajtót. Kapcsolja ki a sütőt a lakásban lévő kismegszakítóval vagy biztonsági főkapcsolóval, majd kapcsolja be ismét. Ha az „F102” hibakód ismét megjelenik a kijelzőn, forduljon az ügyfélszolgálathoz.
A kijelző a táblázatban nem szereplő hibakódot jelenít meg.	Elektromos hiba lépett fel.	<ul style="list-style-type: none"> Kapcsolja ki a sütőt a lakásban lévő kismegszakítóval vagy biztonsági főkapcsolóval, majd kapcsolja be ismét. Ha a hibaüzenet ismét megjelenik a kijelzőn, forduljon az ügyfélszolgálathoz.
A készülék bekapcsol, de nem melegszik fel. A ventilátor nem működik. A kijelzőn "Demo" jelenik meg.	A demo üzemmód bekapcsol.	Olvassa el a „Beállítások menü használata” című szakaszt a „További funkciók” fejezetben.

13.2 A szerviz számára szükséges adatok

Ha nem talál megoldást egyedül a problémára, forduljon a

márkakereskedőhöz vagy a hivatalos szervizközpontoz.

A márkaszerviz számára szükséges adatok az adattáblán találhatóak. Az adattábla a készülék sütőterének elülső

keretén található. Ne távolítsa el az adattáblát a készülék sütőterének keretéről.

Javasoljuk, hogy az adatokat jegyezze fel ide:	
Típus (MOD.)
Termékszám (PNC)
Sorozatszám (S.N.)

14. ÜZEMBE HELYEZÉS



FIGYELMEZTETÉS!

Olvassa el a „Biztonság” című fejezetet.

14.1 Beépítés

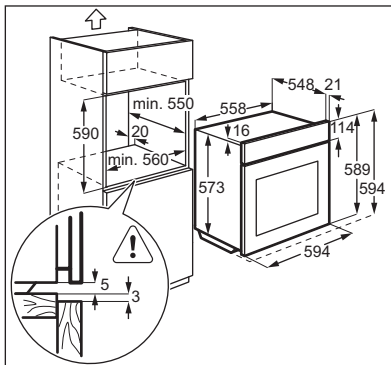
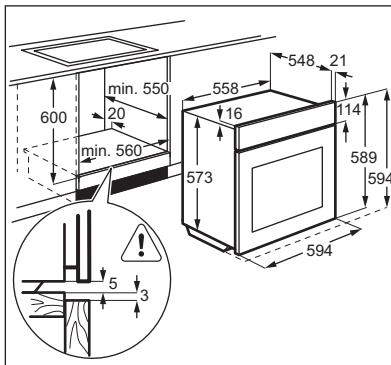

14.2 A sütő rögzítése a konyhaszekrényhez

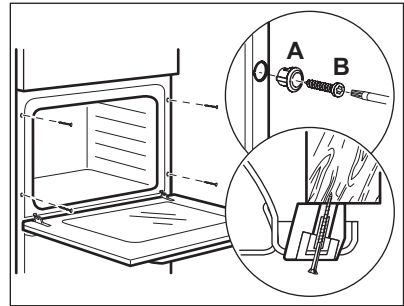

14.3 Elektromos bekötés



A gyártó semmilyen felelősséget nem vállal, ha a biztonságra vonatkozó fejezetekben található óvintézkedéseket nem tartja be.

Ez a készülék dugással és csatlakozókábellel kerül szállításra.

14.4 Kábel

Az üzembe helyezéshez vagy cseréhez használható vezeték típusok:

H07 RN-F, H05 RN-F, H05 RRF, H05 VV-F, H05 V2V2-F (T90), H05 BB-F

A vezeték szükséges keresztmetszete az adattáblán található összteljesítmény alapján állapítható meg. Az alábbi táblázatból is tájékozódhat:

Teljes teljesítmény (W)	Vezeték keresztmetszet (mm ²)
maximum 1380	3 x 0.75
maximum 2300	3 x 1

Teljes teljesítmény (W)	Vezeték keresztmetszet (mm ²)
maximum 3680	3 x 1.5

A földelő (zöld/sárga) vezeték 2 cm-rel hosszabb legyen, mint a fázis és a nulla (kék és barna vezeték).

15. ENERGIAHATÉKONYSÁG

15.1 Termék és információs adatlap az EU 65-66/2014 sz. rendelkezésnek megfelelően

Gyártó neve	Electrolux
A készülék azonosítójele	EOC5750AOX
Energiatakarékosági szám	81.2
Energiatakarékosági osztály	A+
Villamosenergia-fogyasztás normál terhelés és al- só + felső sütés mellett	0.93 kWh/ciklus
Villamosenergia-fogyasztás normál terhelés és légkeveréses sütés mellett	0.69 kWh/ciklus
Sütőterek száma	1
Hőforrás	Villamos energia
Térfogat	72 l
Sütő típusa	Beépíthető sütő
Tömeg	35.9 kg

EN 60350-1 - Háztartási elektromos főzőkészülékek - 1. rész: Tartományok, sütők, gőzsütők és grillezők - A teljesítmény mérésére szolgáló módszerek.

15.2 Energiatakarékoság

A készülék több funkcióval is segít energiát megtakarítani a mindennapos főzés során.

- **Általános javaslatok**



- Ügyeljen arra, hogy a sütő ajtaja megfelelően legyen becsukva a készülék működése közben, és a sütés során addig tartsa csukva, ameddig lehetséges.

- Fém edényeket használjon az energiatakarékoság javítása érdekében.
- Amikor csak lehetséges, az ételt még felfűtés előtt helyezze a sütőbe.
- A 30 percnél hosszabb ideig tartó sütés során a befejezés előtt csökkentse a sütő hőmérsékletét a minimum értékre, a sütés hosszától függően 3 - 10 perc időtartamra. A sütőben levő maradék hő tovább folytatja a sütést.
- A maradék hőt más ételek felmelegítéséhez is használhatja.
- **Légkeveréses sütés** - amikor lehetséges, a sütőfunkciókat

légkeveréssel használja az energiatakarékosság érdekében.

- **Maradékhő**
 - Amikor egy sütőfunkciót vagy programot időbeállítással (Időtartam, Befejezés, Késleltetési időtartam) kapcsol be, és a sütés időtartama 30 percnél hosszabb, a fűtőelemek a sütési idő 10%-ával korábban kapcsolnak ki. A sütővilágítás és a légkeverés továbbra is működik.
- **Sütés kikapcsolt sütővilágítással** - kapcsolja ki a sütővilágítást sütés közben, és csak akkor kapcsolja be, amikor szüksége van rá.
- **Melegen tartás** - a maradékhőt használhatja az étel melegen

tartásához. Ehhez válassza a lehető legalacsonyabb hőmérséklet-beállítást. A kijelző a maradékhő hőmérsékleti értékét mutatja.

- **A Hőlégbefűvás (nedves)** funkció használatakor a sütővilágítás 30 másodperc elteltével kikapcsol. A sütővilágítást ismét bekapcsolhatja, azonban ez a lépés csökkenti az elvárt energiamegtakarítás mértékét.
- **A kijelző kikapcsolása** – Ha szükséges, teljesen kikapcsolható a kijelző. Egyidejűleg érintse meg a  és  érzékelőmezőt, amíg kikapcsol a kijelző. Ezzel a művelettel a kijelző bekapcsolása is elvégezhető.

16. KÖRNYEZETVÉDELMI TUDNIVALÓK

A  következő jelzéssel ellátott anyagokat hasznosítsa újra. Újrahasznosításhoz tegye a megfelelő konténerekbe a csomagolást. Járuljon hozzá környezetünk és egészségünk védelméhez, és hasznosítsa újra az elektromos és elektronikus hulladékot. A

 tiltó szimbólummal ellátott készüléket ne dobja a háztartási hulladék közé. Juttassa el a készüléket a helyi újrahasznosító telepre, vagy lépjen kapcsolatba a hulladékkezelésért felelős hivatallal.

www.electrolux.com/shop



867324051-A-172016

