



*Thinking of you*  
**Electrolux**



EJ2801AOX2  
EJ2802AOX2  
EJ2802AOW2  
EJ2301AOX2  
EJ2302AOW2

.....  
**HR** ZAMRZIVAČ HLADNJAK  
**HU** HŰTŐ - FAGYASZTÓ  
**UK** ХОЛОДИЛЬНИК-  
МОРОЗИЛЬНИК

.....  
UPUTE ZA UPORABU 2  
HASZNÁLATI ÚTMUTATÓ 13  
ІНСТРУКЦІЯ 26



## SADRŽAJ

1. SIGURNOSNE UPUTE .....	3
2. PRIJE PRVE UPORABE .....	5
3. SVAKODNEVNA UPORABA .....	5
4. SAVJETI .....	6
5. ČIŠĆENJE I ODRŽAVANJE .....	7
6. RJEŠAVANJE PROBLEMA .....	9
7. TEHNIČKI PODACI .....	10

## MISLIMO NA VAS

Hvala vam što ste kupili Electrolux uređaj. Izabrali ste proizvod koji sa sobom donosi desetljeća profesionalnog iskustva i inovacija. Genijalan i elegantan, projektiran je s vama u mislima. Stoga, uvijek kada ga koristite, možete biti sigurni znajući da ćete svaki put dobiti izvrsne rezultate.

Dobrodošli u Electrolux.

**Posjetite našu internetsku stranicu za:**



Dobivanje savjeta o korištenju, prospekata, rješavanju problema, servisnim informacija:  
**www.electrolux.com**



Registriranje vašeg proizvoda za bolji servis:  
**www.RegisterElectrolux.com**



Kupovinu dodatne opreme, potrošnog materijala i originalnih rezervnih dijelova za vaš uređaj:  
**www.electrolux.com/shop**

## BRIGA O KUPCIMA I SERVIS

Preporučujemo uporabu originalnih rezervnih dijelova.

Kada se obraćate servisu, provjerite da su Vam dostupni sljedeći podaci. Informacije možete pronaći na nazivnoj pločici. Model, PNC, serijski broj.



Upozorenje / Oprez - sigurnosne informacije.



Opće informacije i savjeti



Informacije o zaštiti okoliša

Zadržava se pravo na izmjene.

# 1. SIGURNOSNE UPUTE

Radi vaše sigurnosti i kako bi se osigurala ispravna uporaba, prije postavljanja i prvog korištenja uređaja pažljivo pročitajte ovaj korisnički priručnik, uključujući savjete i upozorenja. Kako biste izbjegli nepotrebne greške i nezgode, važno je osigurati da sve osobe koje koriste uređaj vrlo dobro upoznaju njegov način rada i sigurnosne karakteristike. Sačuvajte ove upute i osigurajte se da ostanu uz uređaj ako ga selite ili prodajete, tako da svatko tko ga koristi bude dobro upoznat s radom i sigurnošću uređaja. Radi sigurnosti osoba i imovine, pridržavajte se mjera oprezna iz ovih uputa za upotrebu jer proizvođač nije odgovoran za štete nastale zbog propusta.

## 1.1 Sigurnost djece i slabijih osoba

- Uređaj ne smiju upotrebljavati osobe sa smanjenim fizičkim, osjetnim i mentalnim funkcijama (uključujući djecu) te osobe bez iskustva i znanja, osim ako su pod nadzorom ili ako su dobile upute za korištenje uređaja od osobe odgovorne za njihovu sigurnost.

Djecu je potrebno nadzirati kako biste bili sigurni da se ne igraju uređajem.

- Držite svu ambalažu izvan dohvata djece. Postoji opasnost od gušenja.
- Prilikom zbrinjavanja uređaja izvucite utikač iz utičnice, odrežite priključni kabel (što bliže uređaju) i demontirajte vrata kako biste spriječili da djeca za vrijeme igre dožive udar električne struje ili da se zatvore u uređaju.
- Ako će ovaj uređaj s magnetskim brtvama na vratima zamijeniti stariji uređaj s opružnom bravom na vratima ili poklopcu, svakako onesposobite bravu prije zbrinjavanja starog uređaja. To će spriječiti da uređaj postane smrtonosna klopka za djecu.

## 1.2 Opća sigurnost



### UPOZORENJE

Ventilacijski otvori na kućištu uređaja ili ugradbenom elementu ne smiju biti blokirani.

- Uređaj je namijenjen za čuvanje namirnica i/ili pića u kućanstvu i u sličnoj uporabi poput:
  - čajne kuhinje koje upotrebljavaju zaposleni u prodavaonicama, uredima i drugim radnim prostorima,

- farme, turistički apartmani u ili izvan hotela, motela i drugih vrsta smještaja,
- za čajne kuhinje u prenoćištima (tipa bed and breakfast),
- catering te slične uporabe osim maloprodaje.
- Ne koristite mehanička pomagala niti bilo kakva druga sredstva za ubrzavanje procesa otapanja.
- Ne koristite električne uređaje (npr. aparate za pravljenje sladoleda) u uređajima za hlađenje, osim ako ih je proizvođač odobrio za tu namjenu.
- Pazite da ne oštetite sustav hlađenja.
- Sustav hlađenja uređaja sadrži izobutan (R600a), prirodni plin s visokim stupnjem ekološke kompatibilnosti, koji je usprkos tomu zapaljiv.

Tijekom prijevoza i postavljanja uređaja pripazite da se ne ošteti nijedna komponenta sustava hlađenja.

Ako se sustav hlađenja ošteti:

- izbjegavajte otvoreni plamen i izvore zapaljenja
- dobro prozračite prostoriju u kojoj se uređaj nalazi
- Opasan je bilo kakav pokušaj izmjene specifikacija ili samog proizvoda. Bilo kakvo oštećenje kabela može prouzročiti kratki spoj, požar i/ili strujni udar.



### UPOZORENJE

Sve električne komponente (električni kabel, utikač, kompresor) mora zamijeniti ovlašteni serviser ili kvalificirani servisni tehničar kako bi se izbjegla opasnost.

1. Kabel napajanja ne smije se produživati.
2. Provjerite je li stražnji dio uređaja prignječio ili ošteti utikač. Prignječen ili oštećen utikač može se pregrijati i prouzročiti požar.
3. Provjerite imate li pristup do električnog utikača uređaja.
4. Ne povlačite kabel napajanja.
5. Ako utičnica nije dobro pričvršćena, ne umećite utikač. Postoji opasnost od strujnog udara ili požara.

6. Ne smijete upotrebljavati uređaj ako na unutarnjem svjetlu nema pokrova (ako je predviđen).
- Ovaj je uređaj vrlo težak. Pažljivo ga pomičite.
  - Ne vadite i ne dirajte dijelove iz odjeljka zamrzivača ako su vam ruke vlažne/mokre jer to može uzrokovati ogrebotine ili smrzotine.
  - Izbjegavajte produljeno izlaganje uređaja izravnom sunčevom svjetlu.
  - Žaruljice (ako su predviđene) koje se nalaze u ovom uređaju posebno su namijenjene uporabi samo s kućanskim aparatima. Nisu prikladne za osvjetljenje stambenih prostorija.

### 1.3 Svakodnevna uporaba

- Ne stavljajte vruće posude na plastične dijelove uređaja.
- Ne pohranjujte zapaljive plinove i tekućine u uređaju jer mogu eksplodirati.
- Namirnice ne stavljajte direktno ispred otvora za zrak na stražnjoj stijenci. (Ako je uređaj Frost Free)
- Smrznutu hranu ne smijete ponovo zamrzavati nakon što ste je otopili.
- Čuvajte prethodno pakiranu zaleđenu hranu u skladu s uputama proizvođača zamrznute hrane.
- Strogo se pridržavajte preporuka proizvođača u vezi s čuvanjem hrane. Pogledajte odgovarajuće upute.
- Nemojte stavljati gazirana i pjenušava pića u odjeljak zamrzivača jer stvaraju pritisak na spremnik koji ih sadrži, što bi moglo dovesti do eksplozije i oštećenja uređaja.
- Ledene lizalice mogu prouzročiti smrzotine ako se konzumiraju izravno iz uređaja.

### 1.4 Čišćenje i održavanje

- Prije održavanja, isključite uređaj i izvadite električni utikač iz mrežne utičnice.
- Uređaj ne čistite metalnim predmetima.
- Ne koristite oštre predmete za uklanjanjeinja s uređaja. Koristite plastični strugač.
- Redovito provjeravajte ima li otopljene vode u ispustu hladnjaka. Ako je potrebno, očistite ispušt. Ako je ispušt začepljen, voda će se skupljati na dnu uređaja.

### 1.5 Postavljanje



Za električno priključivanje pažljivo slijedite upute u odgovarajućim odlomcima.

- Izvadite uređaj iz ambalaže i provjerite je li oštećen. Ne spajajte uređaj ukoliko je oštećen. Odmah prijavite eventualna oštećenja trgovini u kojoj ste ga kupili. U tom slučaju nemojte baciti ambalažu.
- Preporučujemo vam da pričekate najmanje četiri sata prije spajanja uređaja, kako biste omogućili povrat ulja u kompresor.
- Zrak se mora slobodno kretati oko uređaja, u protivnom se uređaj pregrijava. Slijedite upute vezane uz postavljanje kako biste postigli dovoljan stupanj ventilacije.
- Kad god je to moguće, stražnji dio proizvoda bi se trebao nalaziti uza zid kako biste izbjegli dodirivanje toplih dijelova (kompresor, kondenzator) i spriječili mogućnost opekline.
- Uređaj se ne smije postavljati pored radijatora ili štednjaka.
- Provjerite je li nakon postavljanja uređaja električni utikač dostupan.
- Priključite samo na dovod pitke vode (ako je predviđen priključak na vodu).

### 1.6 Servisiranje

- Sve električarske radove potrebne za servisiranje ovog uređaja mora izvršiti ovlašten servisier ili obučena osoba.
- Ovaj proizvod mora servisirati ovlašten Servis, a smiju se koristiti samo originalni dijelovi.

### 1.7 Zaštita okoliša



Uređaj ne sadrži plinove koji bi mogli oštetiti ozonski sloj, ni u sustavu hlađenja niti u materijalu koji služi za izolaciju. Uređaj se ne smije zbrinjati zajedno s kućanskim otpadom i smećem. Izolacijska pjena sadrži zapaljive plinove: uređaj mora biti zbrinut u skladu s važećim propisima koje možete dobiti od lokalnih vlasti. Pazite da ne oštetite rashladnu jedinicu, naročito stražnji dio pored izmjenjivača topline. Materijali korišteni na ovom uređaju koji su označeni simbolom ♻️ mogu se reciklirati.

## 2. PRIJE PRVE UPORABE

### 2.1 Čišćenje uređaja

1. Unutarnje dijelove uređaja i dodatnu opremu redovito očistite toplom vodom i neutralnim sapunom.
2. Provjerite jesu li uređaj i oprema potpuno suhi.
3. Utikač priključite u utičnicu električne mreže.
4. Uključite uređaj i postavite temperaturu.



Nikada ne koristite abrazivna sredstva, jastučiće za ribanje ili otapala za čišćenje uređaja i opreme.

### 2.2 Uključivanje uređaja i postavljanje temperature

Okrenite regulator temperature u smjeru kazaljke na satu za uključivanje uređaja i istovremeno za postavljanje temperature. Brojke na regulatoru se odnose na različite temperature hladnog.

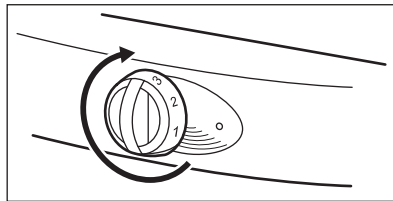

Okrenite regulator temperature na niže postavke kako bi se dobila najniža temperatura hladnog. Okrenite regulator temperature na veću postavku kako bi se dobila najviša temperatura hladnog.



Preporučujemo postavljanje na srednju temperaturu hladnog.

Uvjeti koji slijede mogu imati utjecaja na postavku temperature.

- Temperatura prostorije i mjesta gdje je uređaj instaliran.
- Učestalost otvaranja vrata uređaja.
- Količina hrane u uređaju.

## 3. SVAKODNEVNA UPORABA

### 3.1 Zamrzavanje svježih namirnica

Zamrzivač je prikladan za zamrzavanje svježih namirnica i za spremanje zamrznutih i duboko zamrznutih namirnica.



Ako je regulator temperature postavljen u srednji položaj, nije potrebno mijenjati postavku.

Ako želite brže zamrznuti namirnice, postavite regulator temperature u viši položaj. Pod tim uvjetom temperatura hladnjaka može se smanjiti na 0 °C i više. Ako se to dogodi, postavite regulator temperature u niži položaj.

### 3.2 Spremanje zamrznutih namirnica

Ne stavljajte odmah zamrznute namirnice u zamrzivač ako je uređaj nov ili je dulje vrijeme bio isključen.

Postavite regulator temperature u najviši položaj i pustite da uređaj radi najmanje 2 sata.



Nestanak struje može prouzročiti odmrzavanje zamrzivača.

Ako je struja bila isključena dulje od vrijednosti "Vremena čuvanja", odmrznute namirnice morate odmah upotrijebiti ili skuhati. Vrijednost potražite u poglavlju "TEHNIČKI PODACI". Skuhano jelo možete zamrznuti kada se ohladi.

### 3.3 Otapanje

Prije kuhanja zamrznutih ili duboko zamrznutih namirnica otopite namirnice u hladnjaku ili na sobnoj temperaturi.

Moguće je i kuhati male količine zamrznutih namirnica izravno iz zamrzivača, no time se povećava vrijeme kuhanja.

### 3.4 Staklene police

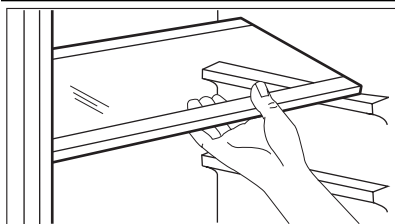

Staklene police mogu se postaviti na različite visine.

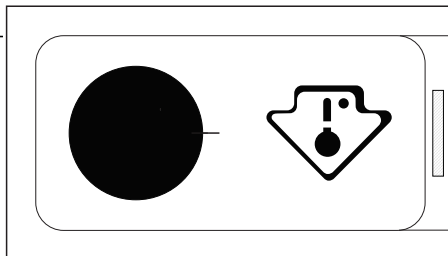

ovaj uređaj prodaje se u Francuskoj. U skladu s odredbama koje vrijede u ovoj državi, mora biti isporučen s posebnim uređajem (pogledajte sliku) koji se postavlja u donji odjeljak hladnjaka kako bi označio njegovu najhladniju zonu.

### 3.5 Namještanje polica na vratima

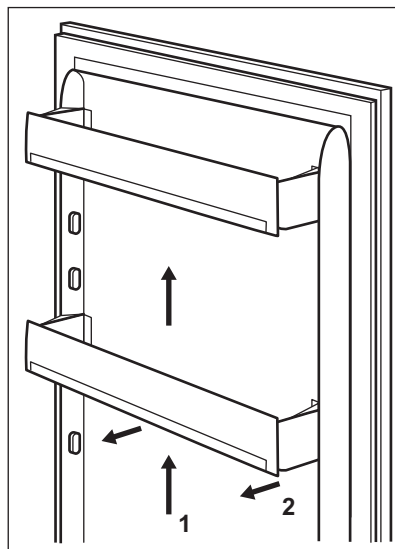

Za spremanje pakiranja hrane različitih veličina police na vratima mogu se postaviti na različite visine.

Za takvo postavljanje postupite kako slijedi: postupno povucite policu u smjeru strelica dok se ne oslobodi, potom je ponovo postavite prema potrebi.



Nemojte uklanjati donju policu za vrata kako biste osigurali pravilnu cirkulaciju zraka.

## 4. SAVJETI

### 4.1 Ušteda energije

- Ne otvarajte prečesto vrata hladnjaka ili zamrzivača.
- Ne ostavljajte vrata hladnjaka ili zamrzivača otvorenima dulje nego što je to potrebno.

- Ako uređaj stalno radi i na unutarnjem stražnjem dijelu javlja se inje, uzrok tome može biti:
    - Regulator temperature je postavljen u najniži položaj.
    - Temperatura prostorije u kojoj je uređaj instaliran je previsoka.
    - Uređaj je pun.
- Postavite regulator temperature u viši položaj. Započinje automatsko odmrzavanje i smanjuje se potrošnja energije.

## 4.2 Hlađenje

- Ne stavljajte vruću hranu u hladnjak. Pričekajte dok se ohladi.
- U hladnjak ne stavljajte hlapljive tekućine.
- Sve namirnice koje imaju jak miris ili aromu stavite u spremnike.
- Provjerite kruži li zrak oko namirnica.
- Sve vrste mesa stavite u polietilenske vrećice. Stavite ih na staklenu policu iznad ladice za povrće. Nemojte držati meso u hladnjaku duže od 2 dana.
- Skuhane namirnice i hladna jela pokrijte i stavite ih na jednu od policu.
- Operite voće i povrće i stavite ga u ladicu za povrće.
- Maslac i sir stavljajte u posebne nepropusne spremnike, aluminijsku foliju ili polietilenske vrećice.
- Provjerite imaju li boce s mlijekom čep i stavite ih na policu za boce na vratima uređaja.
- U hladnjaku ne držite banane, krumpire, luk i češnjak bez ambalaže.

## 4.3 Zamrzavanje

- Na nazivnim pločicama navodi se maksimalna količina hrane koja se može zamrznuti u zamrzivaču za 24 sata.
- Zamrzavanje namirnica se dovršava u roku od 24 sata. Ne stavljajte ostale namirnice u zamrzivač tijekom ovog razdoblja.
- Stavljajte male količine namirnica u zamrzivač. Ovime se pomaže u brzom zamrzavanju namirnica i otapanju samo potrebne količine.
- Omotajte namirnicu u aluminijsku foliju je stavite u polietilensku vrećicu. Provjerite je li pakiranje nepropusno.
- Ne stavljajte svježe namirnice zajedno sa zamrznutima. Ovo služi za sprječavanje povećavanja temperature zamrznutih namirnica.
- Vrijeme čuvanja masnih namirnica je kraće od vremena čuvanja nemasnih namirnica ili namirnica s niskim udjelom masnoće. Sol smanjuje vrijeme čuvanja namirnica.
- Preporučujemo vam da na svakom pakiranju napišete datum zamrzavanja.

## 4.4 Spremanje zamrznutih namirnica

- Kada kupujete zamrznuta jela obavezno ih stavite u zamrzivač u vrlo kratkom roku.
- Kada otapate zamrznute namirnice morate ih vrlo brzo skuhati. Nije moguće ponovno zamrznuti namirnice koje su već bile zamrznute.
- Provjerite da rok upotrebe nije istekao. Informacije možete pronaći na pakiranju namirnica.

# 5. ČIŠĆENJE I ODRŽAVANJE



### POZOR

Prije rješavanja problema isključite električni utikač iz utičnice mrežnog napajanja.

## 5.1 Čišćenje

- Redovito čistite uređaj i sav pribor.
- Unutarnje dijelove uređaja i dodatnu opremu čistite samo toplom vodom i neutralnim deterdžentom. Provjerite jesu li uređaj i oprema potpuno suhi.

- Redovito čistite brtvu na vratima. Za zamjenu unutarnje brtve obratite se serviseru.
- Rešetku kondenzatora i kompresor u stražnjem dijelu uređaja čistite četkom. Time se pomaže smanjenje potrošnje energije i održavanje uređaja u dobrom stanju.



- Pazite da ne povlačite, pomičite i ne oštećujete cijevi ili kabele.
- Pazite da ne oštetite jedinicu hlađenja.
- Nikada ne koristite abrazivna sredstva, jastučice za ribanje, otapala, parfimirane deterdžente ili vosak za poliranje za čišćenje uređaja.

Nakon održavanja utaknite električni utikač u utičnicu mrežnog napajanja.

## 5.2 Automatsko odleđivanje hladnjaka

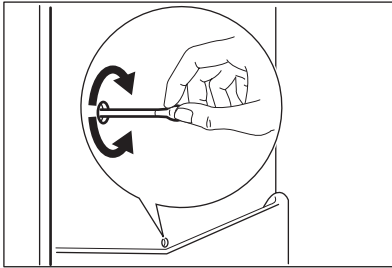

Do uklanjanjainja dolazi automatski kada se motor kompresora zaustavi tijekom rada. Voda se odvodi kroz otvor za ispuštanje otopljene vode i prikuplja se u spremniku za vodu gdje isparava.

Spremnik za vodu nalazi se iza uređaja, iznad kompresora motora.

Otvor za ispuštanje otopljene vode nalazi se na stražnjem dijelu hladnjaka.

Radi sprječavanja nakupljanja vode u ostalim dijelovima hladnjaka održavajte otvor za ispuštanje otopljene vode uvijek čistim. Upotrebljavajte nastavak za čišćenje koji se nalazi u otvoru za ispuštanje otopljene vode.

## 5.3 Odmrzavanje zamrzivača



Na policama zamrzivača i oko gornjeg odjeljka može bitiinja. Odmrznite odjeljak zamrzivača kada razinainja dostigne debljinu od 3 ili 5 mm.



### POZOR

Ne upotrebljavajte oštre metalne predmete za uklanjanjeinja. Ne upotrebljavajte mehaničke uređaja za otapanje zamrzivača.

1. Isključite uređaj.
2. Izvadite sve namirnice iz zamrzivača. Omotajte namirnice novinskim papirom i držite ih na niskoj temperaturi.
3. Vrata uređaja ostavite otvorenima sve dok se odmrzavanje ne dovrši.

4. Očistite i potpuno osušite zamrzivač.
5. Utikač priključite u utičnicu električne mreže.
6. Uključite uređaj.
7. Postavite regulator temperature u najviši položaj i pustite da uređaj s ovom postavkom radi 2 ili 3 sata.
8. Vratite namirnice u zamrzivač.

## 5.4 Kada se uređaj dulje vrijeme ne upotrebljava

1. Isključite uređaj i izvadite utikač iz utičnice.
2. Izvadite svu hranu.
3. Odmrznite uređaj.
4. Kompletно očistite i osušite uređaj i opremu.
5. Držite vrata otvorena kako bi spriječili stvaranje neugodnih mirisa.



## 5.5 Zamjena žarulje

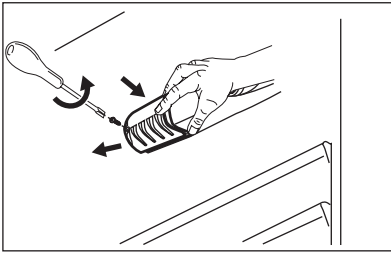

1. Utikač izvucite iz utičnice električne mreže.
2. Skinite vijak s poklopca žarulje.
3. Skinite poklopac žarulje
4. Zamijenite staru žarulju novom. Upotrebljavajte samo žarulje za kućanske uređaje. Na poklopcu žarulje navedena je maksimalna snaga žarulje.
5. Ponovno postavite poklopac žarulje.
6. Utikač priključite u utičnicu električne mreže.



Vrsta žarulje ili halogeno svjetlo koje se koristi u ovom uređaju namijenjeno je samo za kućanske uređaje. Ne koristite je za kućno osvjetljenje.

## 6. RJEŠAVANJE PROBLEMA



### UPOZORENJE

Isključite utikač iz utičnice prije kontrole.  
Za sve probleme koji nisu navedeni u tablici kontaktirajte servis.

Problem	Moguće rješenje
Uređaj stvara buku tijekom rada.	Neki zvukovi su normalni tijekom rad uređaja. Pogledajte letak koji se isporučuje s uređajem.
Uređaj ne radi.	Provjerite je li uređaj uključen. Provjerite je li kabel glavnog napajanja uključen u utičnicu. Provjerite i je li uređaj pod naponom. Priključite drugi električni uređaj na istu utičnicu. Za popravak utičnice kontaktirajte kvalificiranog električara.
Svjetlo se ne uključuje.	Zatvorite i otvorite vrata kako biste provjerili da svjetlo nije fa-zi pripravnosti. Žarulja nije ispravna. Zamijenite žarulju.
Kompresor neprekidno radi.	Postavite regulator temperature u niži položaj. Provjerite jesu li vrata uređaja zatvorena. Nemojte prečesto otvarati i zatvarati vrata uređaja. Ne stavljajte vruće namirnice u uređaj. Pričekajte dok se ohladi. Provjerite da sobna temperatura nije previsoka.
Voda se skuplja na stražnjoj ploči hladnjaka.	To se događa kada radi automatsko odleđivanje.
Voda se sakuplja u hladnjaku.	Provjerite da otvor za ispuštanje otopljene vode nije začepljen.

Problem	Moguće rješenje
	Provjerite da namirnice ili pakiranje ne sprječavaju sakupljanje vode u spremniku za vodu.
Voda curi po podu.	Voda koja se topi ne oteče kroz otvor u pliticu za isparavanje iznad kompresora. Postavite otvor za otoplenu vodu u pliticu za isparavanje.
Temperatura u uređaju je preniska	Postavite regulator temperature u niži položaj.
Temperatura u uređaju nije dovoljno niska.	Postavite regulator temperature u viši položaj.
	Provjerite jesu li vrata uređaja zatvorena.
	Ne stavljajte vruće namirnice u uređaj. Pričekajte da se namirnice ohlade.
	Provjerite da uređaj nije prepunjen.
Temperatura u hladnjaku nije dovoljno niska.	Provjerite ima li kruženja hladnog zraka.
Stvara se previše inja.	Provjerite jesu li namirnice zatvorene u posebnim spremnicima ili pakiranjima.
	Provjerite jesu li vrata uređaja zatvorena.
	Postavite regulator temperature u niži položaj.

## 7. TEHNIČKI PODACI

### 7.1 Normalni zvukovi

Tijekom normalnog rada čuju se razni zvukovi (kompresor, kruženje rashladnog sredstva).

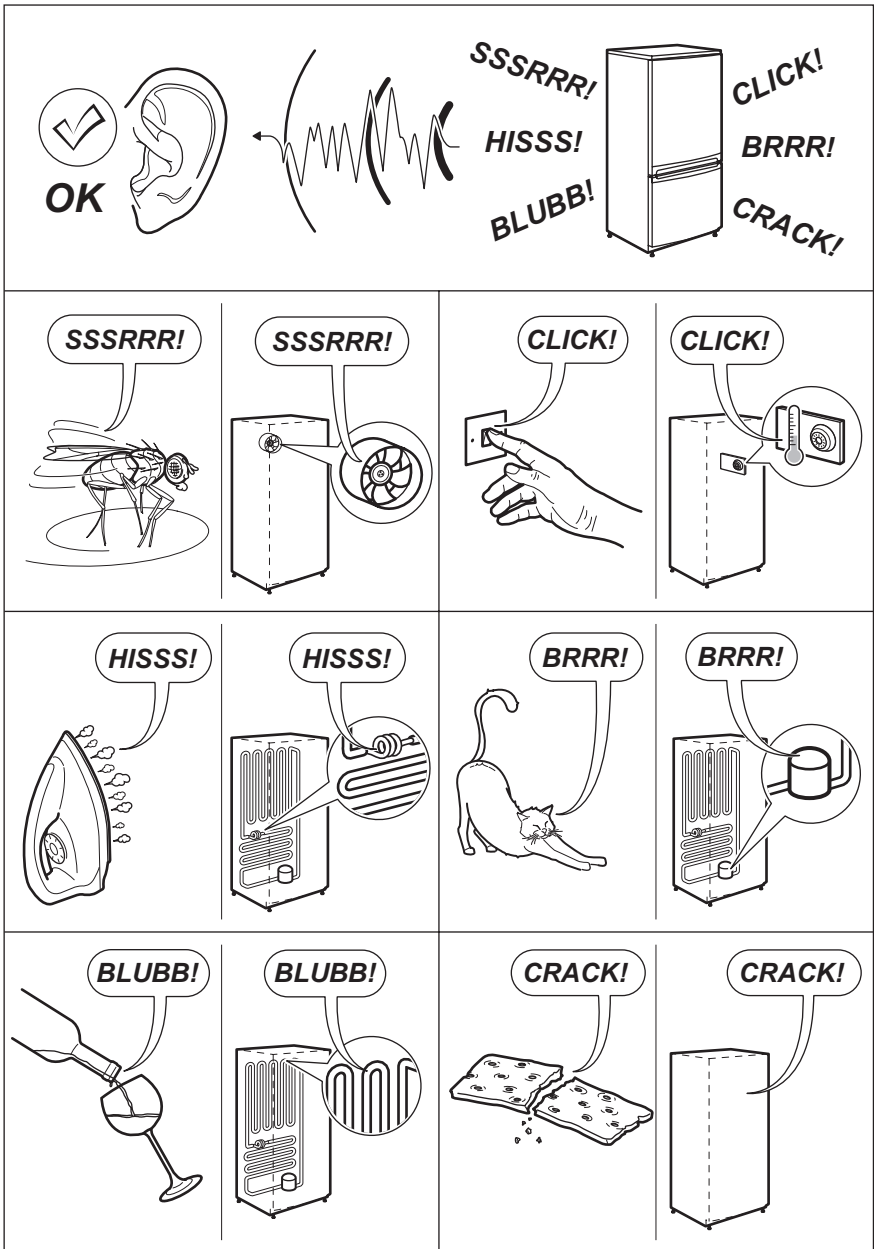

## 7.2 Namještanje

Uređaj se može postaviti na suho mjesto s dobrom ventilacijom gdje sobna temperatura odgovara klimatskoj klasi označenoj na nazivnoj pločici uređaja.

Klimatska klasa	Temperatura okoline
SN	od +10°C do + 32°C
N	od +16°C do + 32°C
ST	od +16°C do + 38°C
T	od +16°C do + 43°C

Može doći do pojave problema u radu na nekim tipovima modela kada rade izvan ovog raspona. Ispravan rad može se jamčiti samo unutar navedenog raspona temperature. U slučaju nedoumice po pitanju mjesta postavljanja uređaja, obratite se prodavaču, našoj službi za korisnike ili najbližem ovlaštenom servisnom centru

### 7.3 Tehnički podaci

Dimenzije	Visina	1590 mm
	Širina	545 mm
	Dubina	604 mm
Vrijeme čuvanja		20 h
Napon		230 V
Frekvencija		50 Hz

Više informacija potražite na nazivnoj pločici i energetske oznaci.

## 8. BRIGA ZA OKOLIŠ

Reciklirajte materijale sa simbolom .

Ambalažu za recikliranje odložite u prikladne spremnike.

Pomozite u zaštiti okoliša i ljudskog zdravlja, kao i u recikliranju otpada od električnih i

elektroničkih uređaja. Uređaje označene simbolom  ne bacajte zajedno s kućnim otpadom. Proizvod odnesite na lokalno reciklažno mjesto ili kontaktirajte nadležnu službu.

# TARTALOMJEGYZÉK

1. BIZTONSÁGI ELŐÍRÁSOK .....	14
2. AZ ELSŐ HASZNÁLAT ELŐTT .....	16
3. NAPI HASZNÁLAT .....	17
4. HASZNOS TANÁCSOK ÉS JAVASLATOK .....	18
5. ÁPOLÁS ÉS TISZTÍTÁS .....	19
6. HIBAEELHÁRÍTÁS .....	21
7. MŰSZAKI INFORMÁCIÓK .....	22

## GONDOLUNK ÖNRE

Köszönjük, hogy Electrolux terméket vásárolt. Ön olyan készülék tulajdonosa lett, mely mögött több évtizedes szakmai tapasztalat és innováció áll. Rendkívüli tudását és stílusos megjelenését az Ön igényei ihlették. Valahányszor csak használja, biztos lehet abban, hogy a benne foglalt tudás a siker garanciája.

Köszöntjük az Electrolux világában.

**Látogassa meg a weboldalunkat:**



Kezelési tanácsok, kiadványok, hibaelhárító, szerviz információk:  
**www.electrolux.com**



További előnyökért regisztrálja készülékét:  
**www.RegisterElectrolux.com**



Kiegészítők, segédanyagok és eredeti alkatrészek vásárlása a készülékhez:  
**www.electrolux.com/shop**

## VÁSÁRLÓI TÁMOGATÁS ÉS SZERVIZ

Kizárólag eredeti alkatrészek használatát javasoljuk.

Ha készülékével a szervizhez fordul, legyenek kéznél az alábbi adatok.

Ezek az információk az adattáblán olvashatók. Típus, Termékszám, Sorozatszám.



Figyelmeztetés - Biztonsági információk



Általános információk és tanácsok



Környezetvédelmi információk

A változtatások jogát fenntartjuk.

# 1. BIZTONSÁGI ELŐÍRÁSOK

Saját biztonsága és a helyes használat biztosítása érdekében a készülék üzembe helyezése és első használata előtt olvassa át figyelmesen ezt a használati útmutatót, beleértve a tippeket és figyelmeztetéseket is. A szükségtelen hibák és balesetek elkerülése érdekében fontos annak biztosítása, hogy mindenki, aki a készüléket használja, jól ismerje annak működését és biztonságos használatát. Őrizze meg ezt a használati útmutatót, és ha a készülék elajándékozza vagy eladja, az útmutatót is mellékelje hozzá, hogy annak teljes élettartamán keresztül mindenki, aki használja, megfelelő információkkal rendelkezzen annak használatát és biztonságát illetően.

Az emberi élet és a vagyontárgyak biztonsága érdekében tartsa be a jelen használati útmutatóban szereplő óvintézkedéseket, mivel a gyártó nem felelős az ezek elmulasztása miatt bekövetkező károkért.

## 1.1 Gyermekek és fogyatékkal élő személyek biztonsága

- E készülék kialakítása nem olyan, hogy azt csökkent fizikai, értelmi vagy mentális képességű, illetve megfelelő tapasztalatok és ismeretek híján lévő személyek (beleértve a gyermekeket is) használhassák, hacsak a biztonságukért felelős személy nem biztosít számukra felügyeletet és útmutatást a készülék használatára vonatkozóan.

Gondoskodjon arról, hogy gyermekek ne játszhassanak a készülékkel.

- A csomagolóanyagokat tartsa a gyermekektől távol. Fulladás veszélye áll fenn.
- A készülék kiselejtezésekor húzza ki a dugaszt a hálózati aljzatból, vágja el a hálózati tápkábelt (olyan közel a készülékhez, amennyire csak lehet), és távolítsa el az ajtót annak megelőzése érdekében, hogy a játszó gyermekek áramütést szenvedjenek, vagy magukat a készülékbe zárják.
- Ha ez a mágneszáras ajtóval ellátott készülék egy rugózás (kilincses) ajtóval vagy fedéllel ellátott régi készülék helyére kerül, akkor ne felejtse el a régi készülék kidobása előtt használatra alkalmatlanná tenni a rugós zárat. Ennek az a célja, hogy gyerekek ne tudjanak bennrekedni a készülékben.

## 1.2 Általános biztonsági tudnivalók



### VIGYÁZAT

Ne takarja le a készülékházon vagy a beépített szerkezeten lévő szellőzőnyílásokat.

- A készülék rendeltetése háztartási élelmiszerek és/vagy italok tárolása, és hasonló felhasználási területen való alkalmazása, mint például:
  - üzletek, irodák és egyéb munkahelyeken kialakított személyzeti konyhák;
  - tanyaházak, hotelek, motelek és egyéb lakás céljára szolgáló ingatlanok esetén az ügyfelek számára;
  - szállások reggelivel;
  - étkeztetés és hasonló, nem kereskedelmi jellegű alkalmazások.
- Ne használjon mechanikus eszközt vagy mesterséges szert a leolvasztási folyamat elősegítésére.
- Ne működtessen más elektromos készüléket (például fagyaltkészítő gépet) a hűtőberendezések belsejében, hacsak ezt a gyártó kifejezetten jóvá nem hagyja.
- Ügyeljen arra, hogy ne sérüljön meg a hűtőkör.
- A készülékben lévő hűtőkör izobután (R600a) hűtőközeget tartalmaz, ez a környezetre csekély hatást gyakoroló földgáz, amely azonban gyúlékony.

A készülék szállítása után és üzembe helyezése előtt bizonyosodjon meg arról, hogy a hűtőkör összetevői nem sérültek meg.

Ha a hűtőkör megsérült:

- kerülje nyílt láng és tűzgyújtó eszközök használatát;
- alaposan szellőztesse ki a helyiséget, ahol a készülék található
- Veszélyes a termék műszaki jellemzőit megváltoztatni, vagy a terméket bármilyen módon átalakítani. A hálózati tápkábel bármilyen sérülése rövidzárlatot, tüzet vagy áramütést okozhat.



## VIGYÁZAT

A veszélyhelyzetek megelőzése érdekében mindenféle elektromos részegység (hálózati tápkábel, dugasz, kompresszor) cseréjét hivatalos szervizképviselőnek vagy szakképzett szervizmunkatársnak kell elvégeznie.

1. A hálózati tápkábelt nem szabad megtol-dani.
  2. Ügyeljen arra, hogy a hálózati dugaszt ne nyomja össze vagy károsítsa a készülék hátlapja. Az összenyomott vagy sérült hálózati dugasz túlmelegedhet és tüzet okozhat.
  3. Gondoskodjon arról, hogy a készülék hálózati dugasza hozzáférhető legyen.
  4. Soha ne a hálózati kábelt húzza.
  5. Ha a hálózati aljzat ki van lazulva, ne csatlakoztassa a hálózati dugaszt. Ez áramütést vagy tüzet okozhat.
  6. Nem szabad működtetni a készüléket, ha a belső világítás lámpabúrája nincs a helyén (ha van a készüléken).
- Ez a készülék nehéz. Mozgatásakor körültekintéssel járjon el.
  - Ne vegye ki a fagyasztóban tárolt élelmiszereket, és ne érjen hozzájuk nedves/vizes kézzel, mivel ez bőrsérüléseket, illetve fagyás miatti égési sérüléseket okozhat.
  - Ne tegye ki hosszú időn keresztül közvetlen napsütésnek a készüléket.
  - Az ebben a készülékben működő izzólámpák (ha vannak ilyenek a készülékben) kizárólag háztartási eszközökhöz kifejlesztett, különleges fényforrások. Nem alkalmasak helyiségek megvilágítására.

## 1.3 Napi használat

- Ne tegyen meleg edényt a készülék műanyag részeire.
- Ne tároljon gyúlékony gázt vagy folyadékot a készülékben, mert azok felrobbanhatnak.
- Ne tegyen élelmiszereket közvetlenül a hátsó falon lévő levegőkimenet elé. (Ha a készülék Frost Free rendszerű)
- A fagyasztott élelmiszert kiolvasztás után többé nem szabad újra lefagyasztani.
- Az előre csomagolt fagyasztott árut a gyártó utasításai szerint kell tárolni.
- A készülék gyártójának tárolásra vonatkozó ajánlásait szigorúan be kell tartani. Olvassa el az idevonatkozó utasításokat.

- Ne tegyen szénsavas italokat a fagyasztóba, mert nyomás keletkezik a palackban, ami miatt felrobbanhat, és kárt okozhat a készülékben.
- A jégnyalóka fagyásból eredő égéseket okozhat, ha rögtön a készülékből kivéve enni kezdi.

## 1.4 Ápolás és tisztítás

- Karbantartás előtt kapcsolja ki a készüléket, és a húzza ki a hálózati dugaszt a csatlakozóaljzattól.
- Ne tisztítsa a készüléket fém eszközökkel.
- A dér eltávolítására ne használjon éles eszközöket. Alkalmazzon műanyag kaparókést.
- Rendszeresen vizsgálja meg a hűtőszekrényben az olvadékvíz számára kialakított vízelvezetőt. Szükség esetén tisztítsa meg a vízelvezetőt. Ha a vízelvezető el van záródva, a víz összegyűlik a készülék aljában.

## 1.5 Üzembe helyezés



Az elektromos hálózatra való csatlakoztatást illetően kövesse a megfelelő fejezetek útmutatását.

- Csomagolja ki a készüléket, és ellenőrizze, vannak-e sérülések rajta. Ne csatlakoztassa a készüléket, ha sérült. Az esetleges sérüléseket azonnal jelentse ott, ahol a készüléket vásárolta. Ilyen esetben őrizze meg a csomagolást.
- Ajánlatos legalább négy órát várni a készülék bekötésével és hagyni, hogy az olaj visszafolyjon a kompresszorba.
- Megfelelő levegőáramlást kell biztosítani a készülék körül, ennek hiánya túlmelegedéshez vezet. Az elégséges szellőzés elérése érdekében kövesse a vonatkozó üzembe helyezési utasításokat.
- Ha lehetséges, a készülék hátlapja a fal felé nézzen, hogy el lehessen kerülni a forró alkatrészek (kompresszor, kondenzátor) megérintését vagy megfogását az esetleges égési sérülések megelőzése érdekében.
- A készüléket nem szabad radiátorok vagy tűzhelyek közelében elhelyezni.
- Ügyeljen arra, hogy a hálózati dugasz hozzáférhető legyen a készülék telepítése után.
- Csak ivóvízhálózatra csatlakoztatható (Ha fel van szerelve vízcsatlakozóval).

## 1.6 Szerviz

- A készülék szervizeléséhez szükséges minden villanyszerelési munkát szakképzett villanyszerelőnek vagy hozzáértő személynek kell elvégeznie.
- A készüléket kizárólag arra felhatalmazott szervizközpont javíthatja, és csak eredeti pótalkatrészek használhatók.

## 1.7 Környezetvédelem



Ez a készülék sem a hűtőkörben, sem a szigetelő anyagokban nem tartalmaz az

ózonréteget károsító gázokat. A készüléket nem szabad a lakossági hulladékkal és szeméttel együtt kidobni. A szigetelőhab gyúlékony gázokat tartalmaz: a készüléket a helyi hatóságok vonatkozó rendelkezéseivel összhangban kell hulladékba helyezni. Vigyázzon, ne sérüljön meg a hűtőegység, különösen hátul, a hőcserélő környékén. A készüléken használt és ♻ szimbólummal megjelölt anyagok újrahasznosíthatóak.

# 2. AZ ELSŐ HASZNÁLAT ELŐTT

## 2.1 A készülék tisztítása

1. A készülék belső részeit és tartozékait meleg vízzel és semleges mosószerrel tisztítsa.
2. A készüléket és tartozékait törölje teljesen szárazra.
3. Csatlakoztassa a dugaszt a hálózati aljzatba.
4. Kapcsolja be a készüléket, és állítsa be a hőmérsékletet.



Ne használjon súrolószert, súrolószivacsot vagy oldószereket a készülék és tartozékai tisztításához.

## 2.2 A készülék bekapcsolása és a hőmérséklet beállítása

Forgassa el a hőmérséklet-szabályozó gombot a készülék bekapcsolásához, és egyidejűleg a hőmérséklet beállításához.

A gombon található számok a hűtés hőmérsékleti szintjeit jelölik.

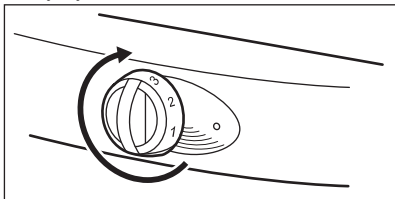

Fordítsa el a hőmérséklet-szabályozó gombot az alacsonyabb fokozat felé, hogy minimális hűtést érjen el.

Fordítsa el a hőmérséklet-szabályozó gombot a magasabb fokozatok felé, hogy maximális hűtést érjen el.



Javasoljuk, hogy közepes hőmérsékletet állítson be.

Az alábbi körülmények hatással lehetnek a hőmérséklet-beállításra.

- A készülék elhelyezése az üzemeltetés helyszínén és a helyiség hőmérséklete.
- Az ajtónyitások számának gyakorisága.
- A készülékben levő élelmiszer mennyisége.



## 3. NAPI HASZNÁLAT

### 3.1 Friss élelmiszer lefagyasztása

A fagyasztó friss élelmiszerek lefagyasztására, és fagyasztott, illetve mélyhűtött élelmiszerek tárolására alkalmas.



Ha a hőmérséklet-szabályozó gomb középső fokozatban áll, nem szükséges a beállítását módosítani.

Amennyiben az élelmiszert gyorsabban szeretné lefagyasztani, állítsa a hőmérséklet-szabályozó gombot magasabb fokozatra. Ilyen esetben a hűtőtér hőmérséklete 0 °C alá eshet. Ha ez történik, állítsa a hőmérséklet-szabályozó gombot alacsonyabb fokozatra.

### 3.2 Fagyasztott élelmiszerek tárolása

Ne helyezze azonnal a fagyasztott élelmiszereket a fagyasztótérbe, ha a készülék új, vagy ha hosszabb idő elteltével helyezte újra üzembe. Állítsa a hőmérséklet-szabályozó gombot a legmagasabb fokozatra, és hagyja a készüléket legalább 2 órán át üresen működni.



Az áramszünet a fagyasztó leolvadását eredményezheti.

Ha az áramellátás az „Áramkimaradási biztonság” értékénél hosszabb időre megszakad, a felolvadt élelmiszereket haladéktalanul el kell fogyasztani vagy meg kell főzni. Az értékkel kapcsolatban lásd a „MŰSZAKI INFORMÁCIÓK” c. részt.

Az elkészített étel lehűlés után fagyasztható le.

### 3.3 Kiolvasztás

A mélyfagyasztott vagy fagyasztott élelmiszereket felhasználás előtt a hűtőtérben vagy szoba-hőmérsékleten olvassza ki.

Amennyiben a fagyasztott élelmiszer kis mennyiségű, közvetlenül a fagyasztóból való kivétel után azonnal feldolgozható, azonban így megnövekszik az elkészítési idő.

### 3.4 Üvegpalcok

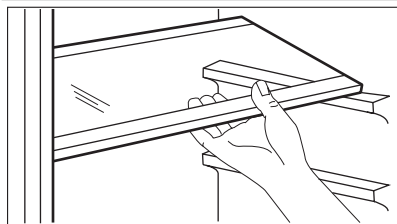

Az üvegpalcokat különböző magasságokra lehet beállítani.



Ez a készülék Franciaországban kerül értékesítésre.

Az ebben az országban érvényben lévő rendelkezésekkel összhangban a hűtőszekrényt az alsó rekeszébe helyezett speciális eszközzel (lásd az ábrát) kell szállítani, hogy jelezze a készülék leghidegebb zónáját.

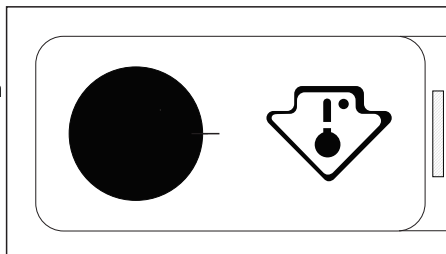

### 3.5 Az ajtó polcainak elhelyezése

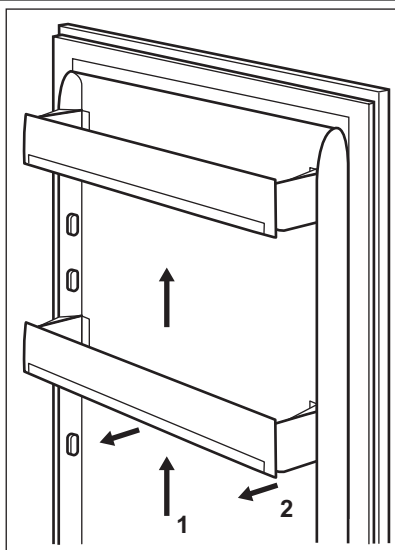

Ha eltérő méretű élelmiszercsomagok számára szeretne helyet biztosítani, az ajtópolcokat különböző magasságokba állíthatja.

A polcok áthelyezésénél a következők szerint járjon el:  
fokozatosan húzza a polcot a nyilakkal jelölt irányba, amíg ki nem szabadul, majd szükség szerint tegye új helyre.



Ne mozgassa el az alsó ajtópolcot, hogy fenntartsa a levegő megfelelő mozgását.

## 4. HASZNOS TANÁCSOK ÉS JAVASLATOK

### 4.1 Energiatakarékosság

- Ne nyissa ki gyakran a hűtő és a fagyasztó ajtaját.
- Ne hagyja nyitva a hűtő és a fagyasztó ajtaját a szükségesnél hosszabb ideig.
- Ha a készülék folyamatosan működik, és belsőjének hátsó részében dér jelenik meg, az okok az alábbiak lehetnek:
  - A hőmérséklet-szabályozó gomb a legalsó fokozatra van állítva.
  - Túl meleg a hőmérséklet abban a helyiségben, ahol a készülék el van helyezve.
  - A készülék tele van töltve.
 Állítsa a hőmérséklet-szabályozó gombot magasabb fokozatra. A készülék megkezdí az automatikus leolvasztást, és ezzel csökkenti az energiafogyasztást.

### 4.2 Hűtés

- Ne tegyen forró ételt a hűtőszekrénybe. Várjon, amíg lehül.

- Ne helyezzen a hűtőszekrénybe párolgó folyadékokat.
- Az erős aromájú élelmiszereket helyezze tárolóedénybe.
- Gondoskodjon arról, hogy keringeni tudjon a levegő az élelmiszer körül.
- Minden húsfélét csomagoljon nejlonzacskóba. Helyezze ezeket a zöldségtartó rekesz feletti üveglapra. A húst ne tartsa a hűtőtérben 2 napnál hosszabb ideig.
- Fedje le a főtt és hideg ételeket, majd helyezze ezeket a polcok egyikére.
- A gyümölcsöket és zöldségeket mossa meg, majd helyezze ezeket a zöldségtartó rekeszbe.
- A vaját és sajtot légmentes tárolóedénybe, alufóliába vagy nejlonzacskóba csomagolja.
- A kupakkal rendelkező tejesdobozokat a készülék ajtajának palacktartójába helyezze.
- A banánt, burgonyát, hagymát vagy fokhagymát ne tárolja csomagolás nélkül a hűtőszekrényben.

### 4.3 Fagyasztás

- Az adatlapon megtekinthető az a maximális élelmiszer-mennyiség, amelyet a készülék 24 óra alatt képes lefagyasztani.
- Az élelmiszer teljes lefagyasztása 24 órát vesz igénybe. Ez alatt az idő alatt ne tegyen további élelmiszert a fagyasztóba.
- Az ételt kis adagokban helyezze a fagyasztóba. Így az élelmiszer gyorsan lefagyasztható, és felhasználáshoz csak a szükséges mennyiséget kell belőle felolvasztani.
- Az ételt alufóliába vagy nejlonzacskóba csomagolja. Ügyeljen arra, hogy a csomagolás légmentes legyen.
- Friss élelmiszert ne tegyen a fagyasztott élelmiszerek mellé. Így elkerülhető a fagyasztott élelmiszer hőmérsékletének emelkedése.
- A zsíros élelmiszer tárolási időtartama rövidebb, mint a zsírt nem tartalmazó vagy ala-

csony zsírtartalmú élelmiszeré. A só csökkent az élelmiszerek tárolási időtartamát.

- Javasoljuk, hogy minden egyes csomagra írja rá az étel lefagyasztásának dátumát.

### 4.4 Fagyasztott élelmiszerek tárolása

- Fagyasztott élelmiszer vásárlásakor ügyeljen arra, hogy az rövid időn belül a fagyasztóba kerüljön.
- A fagyasztott élelmiszert felolvadás után rövid időn belül el kell készíteni. A már felolvasztott élelmiszer ismételt lefagyasztása nem lehetséges.
- Ügyeljen arra, hogy ne járjon le az élelmiszer szavatossága. Ez az információ az élelmiszer csomagolásán található.

## 5. ÁPOLÁS ÉS TISZTÍTÁS



### FIGYELEM

A karbantartás megkezdése előtt húzza ki a hálózati dugaszt a fali aljzatból.

### 5.1 Tisztítás

- Rendszeresen tisztítsa meg a készüléket és a tartozékokat.
- A készülék összes részét és tartozékát kizárólag meleg vízzel és semleges mosószerrel tisztítsa. A készüléket és tartozékait törölje teljesen szárazra.
- Rendszeresen tisztítsa meg az ajtó tömítését. A sérült ajtó tömítés cseréje érdekében forduljon márkaszervizhez.
- Tisztítsa meg a készülék hátulján lévő kondenzátor rácst és a kompresszort egy kefé-

vel. Így csökkenthető az energiafogyasztás, és a készülék jó állapota megőrizhető.



- Ügyeljen arra, hogy ne húzza meg, ne mozgassa és ne sértse meg a készülék csöveit és kábeleit.
- Ügyeljen arra, hogy ne sértse meg a hűtőkör alkatrészeit.
- Ne használjon súrolószert, súrolószivacsot, oldószereket és illatosított vagy viasz tartalmú tisztítószereket a készülék tisztításához.

Karbantartás után csatlakoztassa a dugaszt a hálózati aljzatba.

## 5.2 A hűtőszekrény automatikus leolvasztása

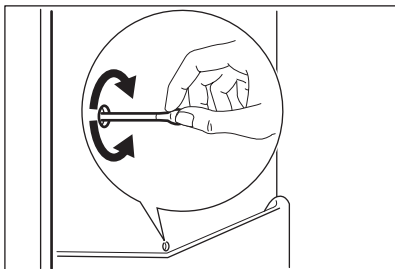

A dér leolvasztását a készülék automatikusan végzi, amikor a kompresszor működés közben leáll.

A keletkezett víz a lefolyónyíláson keresztül távozik a készülék belsejéből, és összegyűlik a víztartályban, ahonnan elpárolog.

A víztartály a készülék hátulján, a kompresszor felett található.

A lefolyónyílás a hűtőtér hátsó falán található.

Mindig tartsa tisztán a lefolyónyílást annak érdekében, hogy megakadályozza a víz összegyűlését a hűtőszekrény egyéb részein. Ehhez a lefolyónyílásban található tisztítóeszközt használja.

## 5.3 A fagyasztó leolvasztása



Előfordulhat, hogy dér jelenik meg a fagyasztó polcain és a felső rekesz körül. Olvassa le a fagyasztót, amikor a dérreteg vastagsága eléri a 3 - 5 millimétert.



### FIGYELEM

A dér eltávolítására ne használjon éles fémeszközöket.

Ne használjon mechanikus eszközöket a fagyasztó leolvasztásához.

1. Kapcsolja ki a készüléket.
2. Vegyen ki a fagyasztóból minden élelmiszert. Az élelmiszert csomagolja újságpapírba, és tartsa alacsony hőmérsékletű helyen.
3. A leolvasztás befejezéséig hagyja nyitva a készülék ajtaját.
4. Tisztítsa meg, és teljesen törölje szárazra a fagyasztót.

5. Csatlakoztassa a dugaszt a hálózati aljzatba.

6. Kapcsolja be a készüléket.

7. Állítsa a hőmérséklet-szabályozó gombot a legmagasabb fokozatra, és hagyja a készüléket 2 - 3 órán át működni ezzel a beállítással.

8. Tegye vissza az élelmiszert a fagyasztóba.

## 5.4 Ha a készüléket hosszabb ideig nem használja

1. Kapcsolja ki a készüléket, és húzza ki a hálózati csatlakozódugót a hálózati csatlakozóaljzattól.
2. Vegye ki az összes élelmiszert.
3. Olvassa le a készüléket.
4. Teljesen tisztítsa meg és törölje szárazra a készüléket és az összes tartozékot.
5. Tartsa nyitva az ajtókat, hogy ne képződjenek kellemetlen szagok.

## 5.5 A lámpa izzójának cseréje

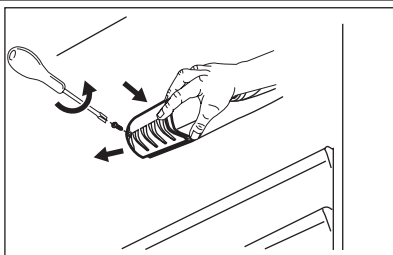

1. Húzza ki a hálózati csatlakozódugót a konnektorból.
2. Távolítsa el a lámpaburkolat csavarját.
3. Vegye le a lámpaburkolatot.
4. Cserélje ki a régi izzót egy újjal. Kizárólag háztartási készülékekhez gyártott izzót használjon. Az izzó maximális megengedett teljesítménye a lámpaburkolaton látható.
5. Helyezze vissza a lámpaburkolatot.
6. Csatlakoztassa a dugaszt a hálózati aljzatba.



Az izzó, illetve halogén lámpa olyan típusú, amely kizárólag háztartási készülékekhez használható. A lakás világítására ne használja.

## 6. HIBAELHÁRÍTÁS



### VIGYÁZAT

Az ellenőrzés előtt húzza ki a hálózati csatlakozódugót a konnektorból. Ha a táblázatban nem szereplő probléma merül fel, forduljon a márkaszervizhez.

Jelenség	Lehetséges megoldás
A készülékből működés közben szokatlan zajok hallatszanak.	Bizonyos hangok szokásosnak tekinthetőek a készülék működése során. Lásd a készülékhez mellékelt tájékoztatót.
A készülék nem működik.	Ellenőrizze, hogy a készülék be van-e kapcsolva. Ügyeljen arra, hogy a villásdugó be legyen dugva a hálózati aljzatba.
	Ellenőrizze, hogy van-e feszültség a hálózati aljzatban. Csatlakoztasson egy másik elektromos készüléket ugyanabba a hálózati aljzatba. A hálózati aljzat javítását bízza szakképzett villanyszerelőre.
A világítás nem kapcsol be.	Csukja be és nyissa ki az ajtót annak ellenőrzésére, hogy a lámpa készenléti állapotban van-e. A világítás izzója meghibásodott. Cserélje ki az izzót.
A kompresszor folyamatosan működik.	Állítsa a hőmérséklet-szabályozó gombot magasabb fokozatra. Ellenőrizze, hogy a készülék ajtaja be van-e csukva. Ne nyitogassa túl gyakran a készülék ajtaját.

Jelenség	Lehetséges megoldás
	Ügyeljen arra, hogy ne tegyen meleg ételt a készülékbe. Várjon, amíg lehűl.
	Ellenőrizze, hogy a helyiség hőmérséklete nem túl magas-e.
Víz gyűlik össze a hűtőszekrény belsejének hátsó falán.	Ez szokásos jelenség az automatikus leolvasztás működésekor.
Víz gyűlik össze a hűtőszekrényben.	Ellenőrizze, hogy a lefolyónyílás nincs-e eltömődve.
	Ügyeljen arra, hogy az élelmiszer vagy csomagolása ne akadályozza a víz összegyűlését a víztartályban.
Víz van a padlón.	A leolvasztási víz nem a kompresszor fölötti párologtató tálcába folyik. Illessze a leolvasztási víz kifolyóját a párologtató tálcához.
A készülékben a hőmérséklet túl alacsony.	Állítsa a hőmérséklet-szabályozó gombot alacsonyabb fokozatra.
A készülékben a hőmérséklet nem elég alacsony.	Állítsa a hőmérséklet-szabályozó gombot magasabb fokozatra.
	Ellenőrizze, hogy a készülék ajtaja be van-e csukva.
	Ügyeljen arra, hogy ne tegyen meleg ételt a készülékbe. Várja meg, hogy az élelmiszer lehűljön.
	Ellenőrizze, hogy a készülék nincs-e nagyon tele.
A hűtőszekrényben a hőmérséklet nem elég alacsony.	Gondoskodjon arról, hogy keringeni tudjon a hideg levegő a készülékben.
Túl sok a dér.	Ügyeljen arra, hogy az étel speciális tárolóedényekbe vagy csomagolásba legyen zárva.
	Ellenőrizze, hogy a készülék ajtaja be van-e csukva.
	Állítsa a hőmérséklet-szabályozó gombot alacsonyabb fokozatra.

## 7. MŰSZAKI INFORMÁCIÓK

### 7.1 Normális üzemi hangok

Normál működés közben bizonyos hangok hallhatóak (kompresszor, hűtőfolyadék áramlása).

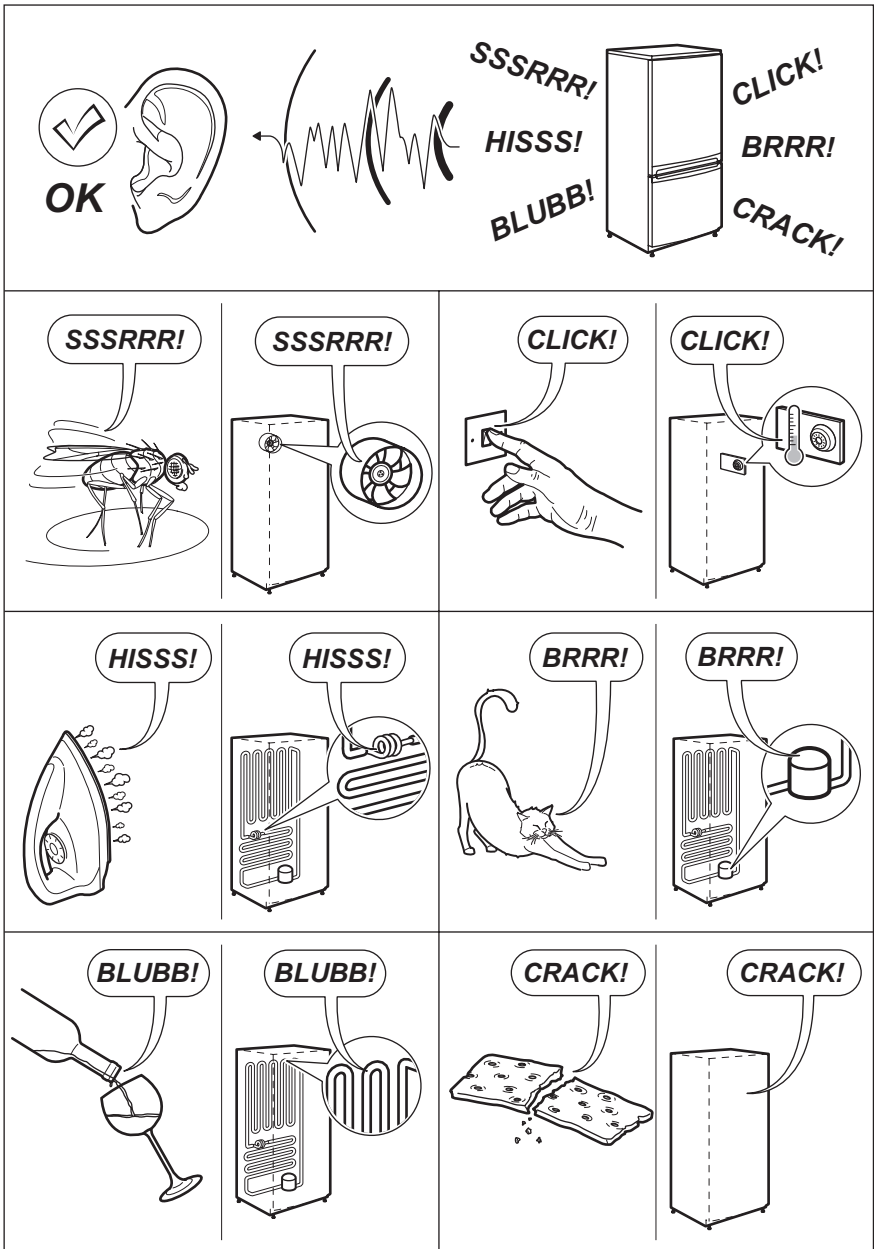

## 7.2 Elhelyezés

A készülék olyan száraz, jól szellőző helyiségben helyezhető üzembe, amelynek környezeti hőmérséklete megfelel annak a klímabesorolásnak, amely a készülék adattábláján fel van tüntetve:

Klímaosztály	Környezeti hőmérséklet
SN	+10°C és 32°C között
N	+16°C és 32°C között
ST	+16°C és 38°C között
T	+16°C és 43°C között

Bizonyos működési problémák léphetnek fel egyes típusoknál az adott környezeti hőm. tartományon kívül eső értéken történő üzemeltetésnél. A megfelelő működés kizárólag a megadott hőmérséklet-tartományon belül biztosítható. Amennyiben kételye merül fel azzal kapcsolatban, hogy hova telepítse a készüléket, forduljon a készülék forgalmazójához, ügyfélszolgálatunkhoz vagy a legközelebbi márkaszervizhez.



### Az 1/1998. (I. 12.) IKIM miniszteri rendeletnek megfelelően

		EJ2801AOX2 EJ2301AOX2	EJ2802AOX2 EJ2802AOW2 EJ2302AOW2
Gyártó védjegye	Electrolux		
A készülék kategóriája	Hűtőszekrény - fagyasztószekrény		
Magasság	mm	1590	1590
Szélesség	mm	545	545
Mélység	mm	604	604
Hűtőtér nettó térfogata	liter	215	215
Fagyasztótér nettó térfogata	liter	50	50
Energiaosztály (A++ és G között, ahol az A++ a leghatékonyabb, a G a legkevésbé hatékony)		A+	A++
Villamosenergia -fogyasztás (24 órás szabványos vizsgálati eredmények alapján. A mindenkori energiafogyasztás a készülék használatától és elhelyezéstől függ.)	kWh/év	254	198
Fagyasztótér csillagszáma		****	****
Áramkimaradási biztonság	Óra	20	20
Fagyasztási teljesítmény	kg/24 óra	4	3
Klímaosztály		SN-ST	SN-T
Feszültség	Volt	230	230
Zajtjelzőteljesítmény	dB/A	40	40
Beépíthető		Nem	Nem

A műszaki adatok a készülék belsejének bal oldalán lévő adattáblán és az energiabesorolási címkén találhatók.



## 8. KÖRNYEZETVÉDELMI TUDNIVALÓK

A következő jelzéssel ellátott anyagokat hasznosítsa újra:  . Újrahasznosításhoz tegye a megfelelő konténerekbe a csomagolást. Járujjon hozzá környezetünk és egészségünk védelméhez, és hasznosítsa újra az elektromos és elektronikus hulladékot. A  tiltó

szimbólummal ellátott készüléket ne dobja a háztartási hulladék közé. Juttassa el a készüléket a helyi újrahasznosító telepre, vagy lépjen kapcsolatba a hulladékkezelésért felelős hivatallal.

## ЗМІСТ

1. ІНСТРУКЦІЇ З ТЕХНІКИ БЕЗПЕКИ .....	27
2. ПЕРЕД ПЕРШИМ КОРИСТУВАННЯМ .....	29
3. ЩОДЕННЕ КОРИСТУВАННЯ .....	30
4. ПОРАДИ І РЕКОМЕНДАЦІЇ .....	31
5. ДОГЛЯД ТА ЧИСТКА .....	32
6. УСУНЕННЯ ПРОБЛЕМ .....	34
7. ТЕХНІЧНА ІНФОРМАЦІЯ .....	35

## МИ ПРО ВАС ДУМАЄМО

Дякуємо за покупку приладу Electrolux. Ви обрали продукт, який втілює в собі десятки років професійного досвіду та інновацій. Оригінальний та стильний, він був розроблений з думкою про вас. Тому щоразу, коли ви ним користуєтесь, ви можете бути впевнені в отриманні гарних результатів.

Ласкаво просимо в світ Electrolux.

**Звертайтеся на наш веб-сайт:**



Поради з використання, брошури, інструкції з усунення несправностей, сервісна інформація:  
**[www.electrolux.com](http://www.electrolux.com)**



Зареєструйте виріб, щоб отримати покращене обслуговування:  
**[www.RegisterElectrolux.com](http://www.RegisterElectrolux.com)**



Придбання приладдя, витратних матеріалів та оригінальних запчастин для вашого приладу:  
**[www.electrolux.com/shop](http://www.electrolux.com/shop)**

## РОБОТА З КЛІЄНТАМИ ТА СЕРВІСНЕ ОБСЛУГОВУВАННЯ

Рекомендується використовувати оригінальні запчастини.

При звертанні до сервісного центру необхідно мати наступну інформацію.

Її можна знайти на табличці з технічними даними. Модель, номер виробу, серійний номер.



Увага! Важлива інформація з техніки безпеки.



Загальна інформація та рекомендації



Екологічна інформація

Може змінитися без оповіщення.

# 1. ІНСТРУКЦІЇ З ТЕХНІКИ БЕЗПЕКИ

Задля власної безпеки та належного використання приладу, перш ніж встановлювати його й починати експлуатацію, ретельно прочитайте цю інструкцію, включаючи підказки та застереження. Щоб уникнути помилкових дій і нещасних випадків, усі користувачі приладу повинні уважно ознайомитися з правилами експлуатації та техніки безпеки. Збережіть цю інструкцію та в разі продажу чи передачі приладу обов'язково надайте її новому власнику, щоб усі користувачі могли в будь-який час ознайомитися з правилами експлуатації та техніки безпеки.

Задля безпеки життя та майна дотримуйтеся викладених у цій інструкції правил техніки безпеки. Виробник не несе відповідальності за шкоду, що виникла через їх недотримання.

## 1.1 Безпека дітей і вразливих осіб

- Цей прилад не призначений для експлуатації особами (зокрема, дітьми) з обмеженими фізичними або психічними можливостями, а також особами без достатнього досвіду та знань, окрім випадків, коли такі особи при користуванні приладом перебувають під наглядом або виконують вказівки відповідальної за їх безпеку особи.

Необхідно наглядати за дітьми, щоб вони не гралися з цим приладом.

- Не дозволяйте дітям гратися з пакувальними матеріалами. Існує ризик задушення.
- Перш ніж утилізувати прилад, вийміть вилку з розетки, відріжте кабель (якомога ближче до корпусу) і зніміть дверцята, щоб діти, граючись, не могли замкнутися всередині чи отримати електрошок.
- Цей прилад оснащено магнітним замком. Якщо ви встановлюєте його замість старого приладу з пружинним замком (клямкою) на дверцятах або кришці, то виведіть із ладу пружину перед утилізацією старого приладу. У такий спосіб ви попередите ситуацію, коли він може стати смертельною пасткою для дитини.

## 1.2 Загальні правила безпеки



### Попередження!

Вентиляційні отвори в корпусі приладу та в конструкції, що вбудовується, мають бути відкритими.

- Прилад призначений для зберігання харчових продуктів і напоїв у звичайному домогосподарстві та подібних застосувань, таких як:
  - на кухнях магазинів, офісів та інших робочих установ;
  - на фермах і клієнтами готелів, мотелів та інших житлових приміщень;
  - в установах, що пропонують напівпансіон;
  - в установах, що пропонують послуги харчування, і для подібних застосувань не у сфері роздрібної торгівлі.

- Не застосовуйте механічні пристрої чи інші штучні засоби для прискорення процесу розморожування.
- Не використовуйте інші електричні пристрої (наприклад, прилад для виготовлення морозива) всередині холодильника, якщо це не передбачено виробником.
- Стежте за тим, щоб не пошкодити контур циркуляції холодоагенту.
- У контурі циркуляції холодоагенту міститься холодоагент ізобутан (R600a) – природний газ, що майже нешкідливий для довкілля, проте займистий.

Подбайте, щоб під час транспортування й установки приладу жоден із компонентів контуру циркуляції холодоагенту не був пошкоджений.

У разі пошкодження контуру циркуляції холодоагенту:

- уникайте контакту з відкритим вогнем або джерелами займання;
- ретельно провітріть приміщення, де знаходиться прилад.
- З міркувань безпеки не слід змінювати технічні характеристики приладу чи якимось чином його модифікувати. Будь-яке пошкодження кабелю може викликати коротке замикання, пожежу й ураження електричним струмом.



### Попередження!

Щоб уникнути нещасних випадків, заміну всіх електричних компонентів (кабель живлення, вилка, компресор) має виконувати сертифікований майстер або спеціаліст сервісного центру.

1. Забороняється подовжувати кабель живлення.
  2. Подбайте про те, щоб вилка кабелю живлення не була роздавлена чи пошкоджена задньою частиною приладу. Роздавлена чи пошкоджена вилка кабелю живлення може перегрітися й спричинити пожежу.
  3. Подбайте про наявність доступу до вилки кабелю живлення.
  4. Не тягніть за кабель живлення.
  5. Не вставляйте вилку в розетку, яка хитається. Існує ризик ураження електричним струмом чи виникнення пожежі.
  6. Не можна користуватися приладом без плафона на лампі (якщо передбачено) для внутрішнього освітлення.
- Прилад важкий. Пересувати його слід обережно.
  - Не беріть речі в морозильному відділенні та не торкайтеся до них, якщо ваші руки вологі чи мокрі – це може призвести до поранення або холодого опіку.
  - Не слід надовго залишати прилад під прямими сонячними променями.
  - Скляні лампи в цьому приладі (якщо передбачені) – це спеціальні лампи, призначені лише для побутових приладів. Вони не придатні для освітлення житлових приміщень.

### 1.3 Щоденне користування

- Не ставте гарячий посуд на пластикові деталі приладу.
- Не зберігайте в приладі займисті гази й рідини, оскільки вони можуть вибухнути.
- Не кладіть продукти безпосередньо навпроти отворів для повітря в задній стінці. (Якщо прилад оснащено системою Frost Free)
- Заморожені продукти після розморожування не слід заморозувати знову.
- Зберігайте фасовані заморожені продукти у відповідності до інструкцій виробника.

- Чітко дотримуйтеся рекомендацій виробника приладу щодо зберігання продуктів. Див. відповідні інструкції.
- Не розміщуйте газовані або шипучі напої в морозильному відділенні, бо через підвищення тиску на пляшку вони можуть вибухнути, внаслідок чого прилад буде пошкоджено.
- Морозиво на паличці спроможне викликати холодові опіки, якщо його їсти прямо з морозильника.

### 1.4 Догляд і чищення

- Перш ніж виконувати технічне обслуговування, вимкніть прилад і вийміть вилку з розетки.
- При чищенні приладу не можна користуватися металевими предметами.
- Не використовуйте гострі предмети для чищення приладу від льоду. Користуйтеся пластиковим шкребком.
- Регулярно перевіряйте отвір для зливу талої води з холодильника. Прочищайте його за потреби. У разі блокування отвору вода збиратиметься на дні приладу.

### 1.5 Установка



Під час підключення до електромережі ретельно дотримуйтеся інструкцій, наведених у відповідних розділах.

- Розпакуйте прилад і перевірте, чи він не пошкоджений. Не підключайте до електромережі пошкоджений прилад. Виявивши пошкодження, негайно повідомте торговельний заклад, де прилад був придбаний. У такому разі збережіть упаковку.
- Перш ніж підключати прилад, зачекайте хоча б чотири години, щоб мастило повернулося до компресора.
- Повітря має вільно циркулювати довкола приладу. Недостатня циркуляція призводить до перегрівання. Щоб забезпечити належну вентиляцію, дотримуйтеся інструкцій щодо встановлення.
- Намагайтеся встановлювати прилад задньою стінкою до стіни, щоб убезпечити себе від торкання до гарячих деталей (компресор, конденсор) і можливого отримання опіків.
- Прилад не слід ставити поблизу батареї опалення чи плити.

- Подбайте, щоб після встановлення приладу був зручний доступ до розетки.
- Підключення з метою подачі води здійснюйте лише до джерела питної води (якщо передбачено підключення до водопроводу).

## 1.6 Сервіс

- Електричні роботи з обслуговування приладу мають виконуватися кваліфікованим електриком або іншою компетентною особою.
- Технічне обслуговування приладу має здійснюватися уповноваженим сервісним центром з використанням тільки оригінальних запчастин.

## 1.7 Захист довкілля



У контурі циркуляції холодагенту та ізоляційних матеріалах цього приладу

немає газів, які могли б зашкодити озоновому шару. Прилад не можна утилізувати разом із побутовими відходами та сміттям. Ізоляційна піна містить займісті газу: прилад слід утилізувати згідно з чинними правилами, затвердженими місцевими органами влади. Уникайте пошкодження холодильного агрегату, особливо в задній частині поблизу теплообмінника. Матеріали, позначені символом , підлягають вторинній переробці.

Цей продукт по змісту небезпечних речовин відповідає вимогам Технічного регламенту обмеження використання деяких небезпечних речовин в електричному та електронному обладнанні (постанова Кабінету Міністрів України №1057 від 3 грудня 2008р.)

# 2. ПЕРЕД ПЕРШИМ КОРИСТУВАННЯМ

## 2.1 Чищення приладу

1. Мийте внутрішні частини приладу та аксесуари за допомогою теплої води й нейтрального миючого засобу.
2. Переконайтесь, що прилад та аксесуари повністю висохли.
3. Вставте вилку в розетку.
4. Увімкніть прилад і встановіть температуру.



Для чищення приладу не використовуйте абразивні речовини, абразивні мочалки або розчинники.

## 2.2 Увімкнення приладу і встановлення температури

Поверніть регулятор температури за годинниковою стрілкою, щоб увімкнути прилад і одночасно встановити температуру. Цифри на перемикачі показують різні температури холоду.

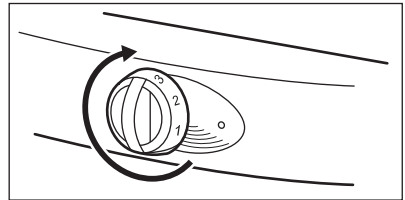

Оберніть регулятор температури на найнижче значення, щоб отримати мінімальну температуру.

Оберніть регулятор температури на найвище значення, щоб отримати максимальну температуру.



Рекомендується встановлювати середню температуру охолодження.

Наведені далі фактори можуть впливати на встановлення температури.

- Температура в приміщенні і місце, де встановлено прилад.
- Частота відкривання дверцят приладу.
- Кількість продуктів у приладі.

## 3. ЩОДЕННЕ КОРИСТУВАННЯ

### 3.1 Заморозування свіжих продуктів

Морозильне відділення призначене для замороження свіжих продуктів та зберігання заморожених продуктів і продуктів глибокої заморозки.



Якщо регулятор температури встановлено у середнє положення, немає необхідності змінювати це налаштування.

Якщо ви хочете швидше заморозити продукти, встановіть регулятор температури у вище положення. За таких умов температура в холодильнику може знизитись до 0 °C і нижче. Якщо таке станеться, встановіть регулятор температури на нижче положення.

### 3.2 Зберігання заморожених продуктів

Не кладіть заморожені продукти відразу у морозильник, якщо прилад новий або був вимкнений протягом певного часу.

Встановіть регулятор температури у найвище положення і дайте приладу попрацювати мінімум 2 години.



Відключення електроенергії може призвести до розмороження морозильника.

Якщо було відсутнє електропостачання протягом періоду, що перевищує значення тривалості виходу в робочий режим, необхідно негайно використати або приготувати розморожені продукти. Це значення можна дізнатись в розділі "ТЕХНІЧНА ІНФОРМАЦІЯ".

Коли приготовлені страви охолонуть, їх можна заморозувати.

### 3.3 Розморозування

Перед приготуванням заморожених продуктів або продуктів глибокої заморозки розморозь-

те ці продукти в холодильнику або при кімнатній температурі.

Можна готувати невеликі кількості заморожених продуктів безпосередньо з морозильника, але це збільшує час приготування.

### 3.4 Складні полицки

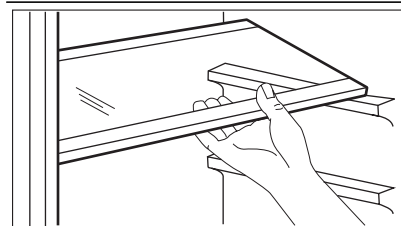

Складні полицки можна встановлювати на різній висоті.



цей прилад продається у Франції. Згідно з нормативними положеннями, які діють у цій країні, разом із приладом має постачатися спеціальний пристрій (див. малюнок), що розташований у нижньому відділенні морозильника і вказує найхолоднішу його зону.

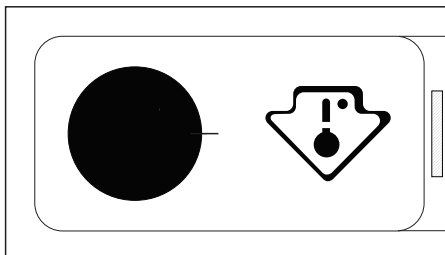

### 3.5 Встановлення полицок на дверцятах

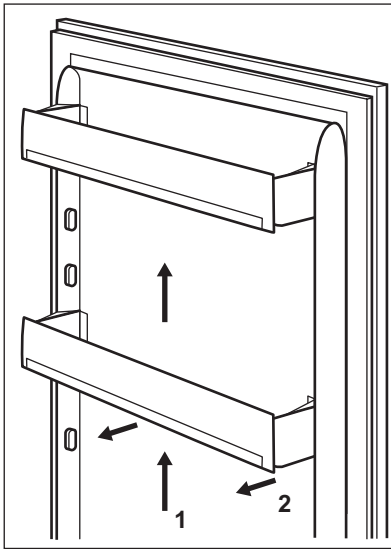

Для зберігання упаковок із продуктами різного розміру, полицки на дверцятах можна встановлювати на різній висоті.

Це робиться таким чином.

Повільно потягніть полицку в напрямку, вказаному стрілками, доки вона не зніметься. Потім встановіть полицку в потрібному місці.



Не переміщуйте нижню полицку дверцят, щоб забезпечити правильне циркулювання повітря.

## 4. ПОРАДИ І РЕКОМЕНДАЦІЇ

### 4.1 Енергозбереження

- Не відкривайте часто дверцята холодильника або морозильника.
- Не тримайте дверцята холодильника або морозильника відчиненими довше, ніж необхідно.
- Якщо прилад працює безперервно і на внутрішній задній стінці є лід, це може бути з наступних причин:
  - Регулятор температури встановлений в найнижче положення.
  - Температура в приміщенні, в якому встановлено прилад, дуже висока.
  - Прилад повністю заповнений.
 Встановіть регулятор температури у вище положення. Почнетися автоматичне розморожування та знизиться споживання електроенергії.

### 4.2 Охолодження

- Не ставте гарячі продукти в холодильник. Зачекайте, доки вони охолонуть.

- Не ставте в холодильник рідини, які випаровуються.
- Зберігайте усі продукти з сильним запахом чи ароматом в контейнерах.
- Подбайте про те, щоб повітря могло вільно циркулювати навколо продуктів.
- Зберігайте м'ясо в поліетиленових пакетах. Кладіть їх на скляну полицку над шухлядою для овочів. Не тримайте зберігати м'ясо в холодильнику більше, ніж 2 дні.
- Накривайте готові продукти та холодні страви кришками та ставте їх на одну з полицок.
- Мийте фрукти та овочі і зберігайте їх у шухляді для овочів.
- Зберігайте масло і сир у спеціальних герметичних контейнерах, завернутими в фольгу чи в поліетиленових пакетах.
- Переконайтеся, що пляшки з молоком закриті кришками, та зберігайте їх на полиці для пляшок на дверцятах приладу.
- Не зберігайте в холодильнику банани, картоплю, цибулю і часник без упаковки.

### 4.3 Заморожування

- На таблиці з технічними даними вказується максимальна кількість їжі, яку може заморозити морозильник протягом 24 годин.
- Для заморожування продуктів потрібно 24 години. Не кладіть інші продукти в морозильник протягом цього часу.
- Продукти в морозильнику слід розміщувати в невеликих кількостях. Це дає змогу швидко заморожувати продукти та розморожувати лише потрібну кількість продуктів.
- Загортайте продукти в алюмінієву фольгу або кладіть її в поліетиленові пакети. Переконайтеся, що упаковка не пропускає повітря.
- Не розміщуйте свіжі продукти разом із замороженими продуктами. Завдяки цьому температура заморожених продуктів не зростатиме.
- Термін зберігання жирних продуктів короткий, ніж у продуктів без вмісту жиру або з

низьким вмістом жиру. Сіль зменшує термін зберігання продуктів.

- Рекомендується записувати на кожній упаковці дату, коли були заморожені продукти.

### 4.4 Зберігання заморожених продуктів

- При покупці заморожених продуктів слід бути впевненими, що ви дуже швидко зможете покласти їх у морозильник.
- Після розморожування продуктів потрібно їх швидко приготувати. Розморожені продукти не можна заморожувати повторно.
- Переконайтеся, що термін придатності до споживання не сплинув. Інформація про термін придатності наведена на упаковці продукту.

## 5. ДОГЛЯД ТА ЧИСТКА



### Обережно!

Перш ніж починати технічне обслуговування, витягніть вилку з розетки.

### 5.1 Чищення

- Регулярно очищуйте прилад і всі аксесуари.
- Мийте всі внутрішні частини приладу та аксесуари лише теплою водою і нейтральним миючим засобом. Переконайтеся, що прилад та аксесуари повністю висохли.
- Слід регулярно очищувати ущільнювач дверцят. Щоб замінити пошкоджений ущільнювач, зверніться до сервісного центру.
- Решітку конденсатора і компресор, які знаходяться позаду приладу, необхідно чисти-

ти за допомогою щітки. Це допоможе знизити споживання електроенергії та підтримувати прилад у гарному стані.



- Не тягніть, не переміщуйте і не пошкоджуйте трубки та кабелі.
- Стежте за тим, щоб не пошкодити холодильний агрегат.
- Для очищення приладу не використовуйте абразивні речовини, абразивні мочалки, розчинники, ароматизовані миючі засоби та воскові поліролі.

Після проведення обслуговування вставте кабель живлення у розетку.



## 5.2 Автоматичне розморожування холодильника

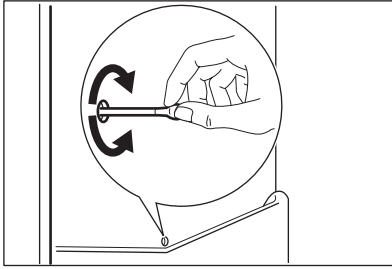

Видалення інею відбувається автоматично під час зупинки двигуна компресора при роботі приладу.

Вода стікає через зливний отвір і накопичується у контейнері для води, звідки вона випаровується.

Контейнер для води знаходиться у задній частині приладу над двигуном компресора.

Зливний отвір знаходиться у задній частині холодильника.

З метою попередження накопичення води в інших частинах холодильника зливний отвір повинен завжди бути чистим. Використовуйте інструмент для очищення, який знаходиться у зливному отворі.

## 5.3 Розморожування морозильника



На полицях морозильника і навколо верхнього відділення може бути іній. Коли товщина шару інею досягає приблизно 3-5 мм, розморозуйте морозильник.



### Обережно!

Для видалення інею не використовуйте гострі металеві предмети.

Не використовуйте механічні пристрої для розморожування морозильника.

1. Вимкніть прилад.
2. Вийміть всі продукти з морозильника. Загорніть продукти в газету і зберігайте у холоді.
3. Тримайте дверцята приладу відчиненими до закінчення розморожування.
4. Помийте та повністю висушіть морозильник.

5. Стовпте вилку в розетку.

6. Увімкніть прилад.

7. Встановіть регулятор температури у найвище положення і дайте приладу працювати 2-3 години з цим налаштуванням.

8. Покладіть продукти назад у морозильник.

## 5.4 Якщо прилад не використовуватиметься протягом тривалого часу

1. Вимкніть прилад і вийміть вилку з розетки.
2. Вийміть з нього всі продукти
3. Розморозьте прилад.
4. Повністю очистіть та просушіть прилад і всі аксесуари.
5. Залиште дверцята відкритими, щоб запобігти утворенню неприємних запахів.

## 5.5 Заміна лампи

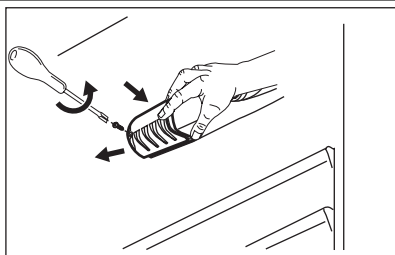

1. Витягніть вилку з електричної розетки.
2. Викрутіть із плафона гвинт.
3. Зніміть плафон
4. Замініть стару лампу новою. Використовуйте лише лампи для побутових приладів. На плафоні лампи зазначена максимальна потужність лампи.
5. Встановіть плафон.
6. Вставте вилку в розетку.



Електрична або галогенова лампочка, що використовується в цьому приладі, призначена лише для побутових приладів. Не використовуйте її для освітлення оселі.

## 6. УСУНЕННЯ ПРОБЛЕМ



### Попередження!

Перед здійсненням перевірки витягніть вилку з електричної розетки.

З приводу проблем, не зазначених в даній таблиці, зверніться у сервісний центр.

Проблема	Можливе рішення
Прилад шумить під час роботи.	Деякі звуки є нормальними під час роботи приладу. Див. брошуру, що додається до приладу.
Прилад не працює.	Переконайтесь, що прилад увімкнено. Перевірте, чи вилка вставлена в розетку. Здійсніть перевірку, аби впевнитись у наявності напруги. Підключіть до розетки інший електроприлад. З приводу ремонту розетки зверніться до кваліфікованого електрика.
Лампа не засвічується.	Закрийте та відкрийте дверцята і переконайтесь, що лампа не знаходиться в режимі очікування. Лампочка несправна Замініть лампочку.
Компресор працює без зупинок.	Встановіть регулятор температури у нижче положення. Переконайтесь, що дверцята приладу зачинені. Не відкривайте дверцята приладу занадто часто. Не кладіть гарячі страви у прилад. Зачекайте, доки вони охолонуть.

Проблема	Можливе рішення
	Переконайтеся, що температура в приміщенні не занадто висока.
Вода збирається на задній панелі холодильника.	Це нормально, якщо відбувається під час здійснення автоматичного розморожування.
Вода збирається у холодильнику.	Переконайтеся, що зливний отвір не засмічений.
	Переконайтеся, що продукти чи упаковки не заважають воді збиратись у контейнері для води.
Вода на підлозі.	Злив для талої води спрямований не у піддон для випаровування, який розташований над компресором. Під'єднайте злив для талої води до піддону для випаровування.
Температура в приладі надто низька	Встановіть регулятор температури у нижче положення.
Температура в приладі недостатньо низька.	Встановіть регулятор температури у вище положення.
	Переконайтеся, що дверцята приладу зачинені.
	Не кладіть гарячі страви у прилад. Зачекайте, доки страви охолонуть.
	Переконайтеся, що прилад не занадто заповнений.
Температура в холодильнику недостатньо низька.	Подбайте про те, щоб холодне повітря могло вільно циркулювати.
Утворюється надто багато інею.	Переконайтеся, що продукти знаходяться в спеціальних контейнерах або в упаковці.
	Переконайтеся, що дверцята приладу зачинені.
	Встановіть регулятор температури у нижче положення.

## 7. ТЕХНІЧНА ІНФОРМАЦІЯ

### 7.1 Нормальні звуки

Під час нормальної роботи приладу чути певні звуки (спричинені компресором або циркуляцією холодоагенту).

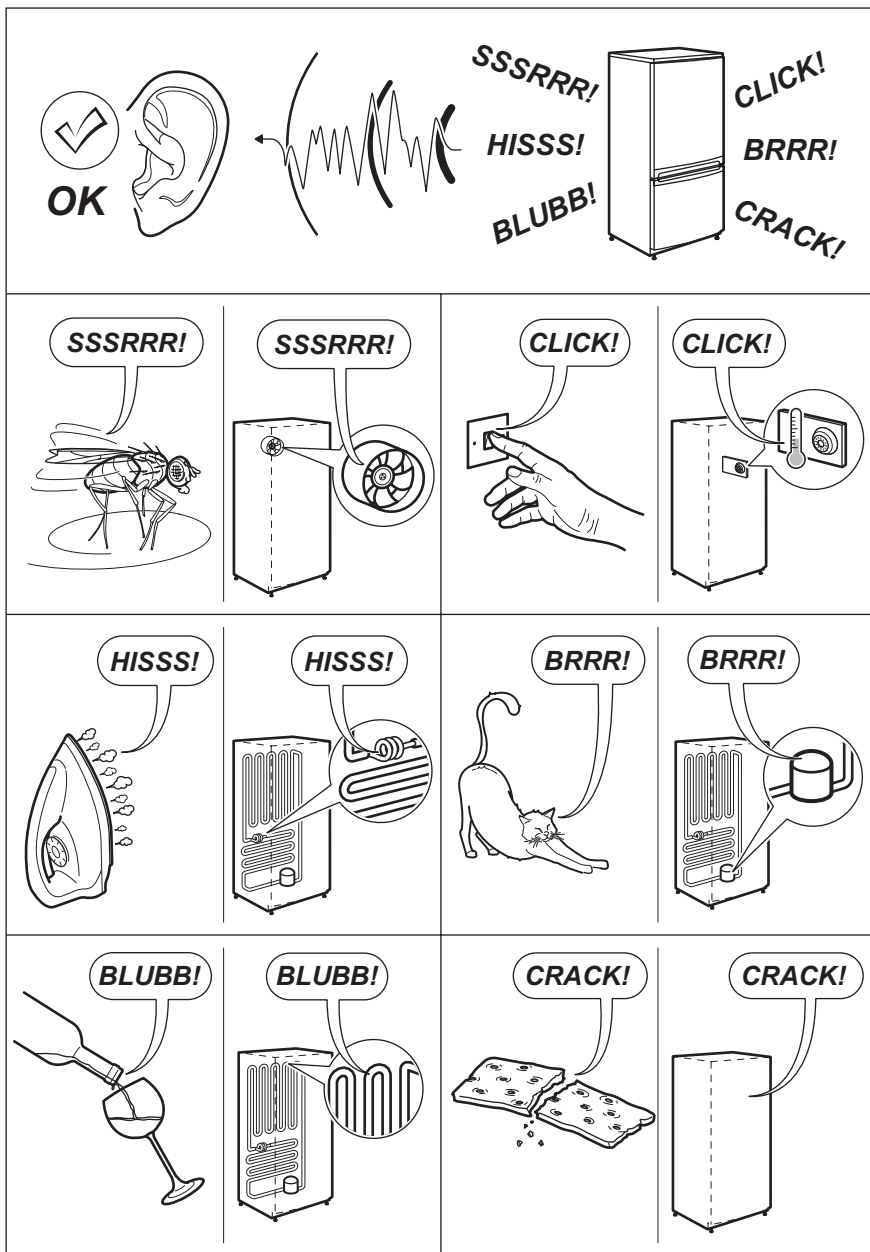

## 7.2 Встановлення

Цей прилад слід встановлювати у сухому, добре провітрюваному приміщенні, де температура навколишнього середовища відповідає

кліматичному класу, вказаному на таблиці з технічними даними приладу:

Кліматичний клас	Навколишня температура
SN	+10°C - + 32°C
N	+16°C - + 32°C
ST	+16°C - + 38°C
T	+16°C - + 43°C

При експлуатації за межами цього діапазону для деяких типів моделей можуть виникнути певні проблеми в роботі. Правильна робота гарантується лише при експлуатації у зазначеному діапазоні температур. При виникненні сумнівів щодо того, де встановлювати прилад, зверніться до продавця, нашої служби обслуговування клієнтів або у найближчий сервісний центр

### 7.3 Технічні дані

Габарити	Висота	1590 мм
	Ширина	545 мм
	Глибина	604 мм
Тривалість виходу в робочий режим		20 год.
Електрична напруга		230 В
Частота струму		50 Гц

Додаткову інформацію можна знайти на табличці з технічними даними та на ярлику енергоспоживання.

## 8. ОХОРОНА ДОВКІЛЛЯ

Здавайте на повторну переробку матеріали, позначені відповідним символом .

Викидайте упаковку у відповідні контейнери для вторинної сировини.

Допоможіть захистити навколишнє середовище та здоров'я інших людей і забезпечити вторинну переробку електричних

і електронних приладів. Не викидайте прилади, позначені відповідним символом , разом з іншим домашнім сміттям. Поверніть продукт до заводу із вторинної переробки у вашій місцевості або зверніться до місцевих муніципальних органів влади.





